

LUNA 



TANSKALAINEN MUOTOILU // 2025 FI

# HYVINVOINTIA ELÄMÄÄN



**HYVINVOINTI - VIETTELEVÄ - PERSOONALLINEN**

# DANSANI LUNA

Tyylikäs tanskalainen muotoilu ja älykäs toiminnallisuus kutsuvat sinua Luna-kylpyhuoneeseesi. Anna ihanan hyvinvoinnin tunteen valloittaa sinut noustessasi sängystä joka aamu.

Luna tarjoaa lukemattomia mahdollisuuksia henkilökohtaiseen suunnitteluun ja sisustukseen, jotta saat lopputuloksen vastaamaan kaikkia unelmiasi.

Valitse 3 tyyliuniversumista, joista voit yhdistää eri tyylejä luodaksesi oman, ainutlaatuisen kylpyhuoneesi.

Urban, Classic tai Vintage. Lunassa jokaisessa universumissa on erilaiset kalusteiden etupinnat - sileä, kehystetty, uritettu tai integroiduilla vetimillä oleva. Valittavana on mikä tahansa väri tai valikoima puukoristeita kauneimmissa sävyissä.

Valitse sopiva allas äläkä myöskään unohda kaunista peiliä tai lisävarusteita, joiden avulla saat viimeistellyn kylpyhuoneen.

Nerokkaat tarvikkeet tekevät arjesta paitsi helpompaa, myös iloisempaa.

Lunan 3 universumissa saat sekä vapauden että mahdollisuuden sisustaa hyvinvointihuoneesi intohimolla ja persoonallisuudella - ja sen kalusteet on suunniteltu ja valmistettu Tanskassa.

**06** URBAN

**38** CLASSIC

**60** VINTAGE

**74** TUOTEOPAS

**90** HINNASTO

**144** TUOTETIEDOT

**LUO OMA**

# RENTOUTU- MISTILASI

Oletko ajatellut kuinka paljon aikaa vietät kylpyhuoneessa jokaisena aamuna ja iltana ympäri vuoden? Kuinka ihanaa onkaan silloin tällöin sulkea ovi ja olla oma itsesi, se joka todella tahdot olla. Rentoudu, hengitä ja nauti pienestä tauosta.

Silloin on todella tärkeää, että kylpyhuone on kutsuva ja luo oikean tunnelman. Estetiikka on kunnossa ja tyyli, värit sekä johdonmukaisuus suunnittelussa on viimeiseen asti mietittyä. Sukella esitteen moniin inspiroiviin kylpyhuoneisiin ja ota lähtökohtasi sieltä.





JOHANNES CRUTZKE  
INNENARCHITEKTUR



### Urban 160 cm - Luonnontammi

**Cube allas** 326,- Tuotenro 101305003 / **Taso** 882,- Tuotenro B15-16 / **Leikkaus tason päälle asennettavalle altaalle ja hanalle** 0,- Tuotenro UDSK-RH / **Allaskaappi** 670,- Tuotenro U15-1049 / **LED-valot allaskaapin alla sis. liiketunnistin ja laitepariohjauksella** 283,- per kpl Tuotenro ULLS80 / **Kaappi** 670,- Tuotenro U30-1049 / **LED-valot kaapin alla sis. laitepariohjauksella** 283,- per kpl Tuotenro ULUSLS80 / **Push open** 93,- per kpl Tuotenro PO1SK / **Moon peili** 894,- Tuotenro S829-028 / **Langaton laitepariohjaus** 79,- Tuotenro TS

**Lisävarusteet:** **Korkea kaappi** 1.090,- Tuotenro U50-1049 / **LED-valot kaapin alla sis. laitepariohjauksella** 283,- per kpl Tuotenro ULHLS60 / **Push open** 0,- Tuotenro PO60 / **Flexible hylly** 122,- per kpl Tuotenro 190304370 / **Jupiter riippuvaisiin** 115,- per kpl Tuotenro 190302872 / **Vastaanotin** 115,- Tuotenro 190304330



**MINIMALISTISTA MUOTOILUA**

# URBAN

Puhdasta, vahvaa ja pelkistettyä - selkeän pelkistetyistä kalusteista suoriin teräviin linjoihin, joilla voit luoda oman tyyliä.

## RÄÄTÄLÖITYJÄ

# RATKAISUJA

Tässä tilassa kalusteet on räätälöity siihen sopivaksi ja ne aikaansaavat todella terävän ilmeen koko huoneeseen. Tumma, matta kumimainen sisustus on eksklusiivinen ja maskuliininen, kun taas integroitujen kahvojen suorat linjat täydentävät terävää ulkoasua. Huomaa uusi Angular-allas, joka on valmistettu mittatilauksena ja on saatavana 240 cm leveyteen asti. Voit tietenkin valita, haluatko altaan yhdellä vai kahdella kulholla.



Uusi Angular-allas mittatilauksena ja Dekton® Trilium -värissä sisältää jopa 80 % kierrätettyä materiaalia. Lue lisää s. 87.







UUTUUS

216 cm - Valinnainen väri (NCS S 8005-R80B), integroidulla vetimellä

Angular allas 2.318,- Tuotenro 338820417 / Allaskaappi 1.981,- Tuotenro U21-2099 / Väriin tuotantomaksu 212,- Tuotenro B11 / LED-valot allaskaapin alla sis. liiketunnistin ja laitepariohjauksella 283,- Tuotenro ULLS100 / Kaappi 1.981,- Tuotenro U35-2099 / LED-valot kaapin alla sis. laitepariohjauksella 283,- Tuotenro ULUSLS100 / Täytepaneeli 185,- per kpl Tuotenro TSY-484499 / Squircler peili 894,- Tuotenro 96100 / Langaton laitepariohjaus 79,- Tuotenro TS

Lisävarusteet: Korkea kaappi 1.455,- Tuotenro U47-2199 / Korkea kaappi 1.455,- Tuotenro U47-2299 / LED-valot kaapin alla 283,- per kpl Tuotenro ULHLSL40 / Reach hylly 122,- per kpl Tuotenro 325900000 / Handy valaistu meikkauspeili jalustalla 148,- Tuotenro 190304390 / Jupiter valaisin kattoasennukseen 115,- per kpl Tuotenro 190302893 / Vastaanotin 115,- per kpl Tuotenro 190304330



**Urban 100 cm - Rihtattu valinnainen väri (NCS S 2005-G80Y)**

Cube allas 326,- Tuotenro 101305003 /

Taso 641,- Tuotenro B13-11 /

Leikkaus tason päälle asennettavalle altaalle ja hanalle 0,- Tuotenro UDSK-RH /

Allaskaappi 1.384,- Tuotenro U19-9099 /

Värin tuotantomaksu 212,- Tuotenro B11 /

LED-valot allaskaapin alla sis. liikutunnistin ja laitepariohjauksella 283,- Tuotenro ULLS60 /

Kaappi 1.155,- Tuotenro U52-9099 /

LED-valot kaapin alla sis. laitepariohjauksella 283,- Tuotenro ULUSLS40 /

Push open 187,- per kpl Tuotenro PO2SK /

Soft peili 412,- Tuotenro 94160 /

Jupiter valaisin 93,- per kpl Tuotenro 190303887 /

Langaton laitepariohjaus 79,- Tuotenro TS

Lisävarusteet: Kaappi 1.640,- per kpl Tuotenro U34-9099 /

Taso 882,- Tuotenro B15-11 /

LED-valot kaapin alla sis. laitepariohjauksella 283,- per kpl Tuotenro ULUSLS80 /

Push open 187,- per kpl Tuotenro PO2SK /

Reach hylly 122,- per kpl Tuotenro 325900000

## IHANAN AHTAAT KULMAT

Rihlattu etuosa antaa täysin uusia mahdollisuuksia. Siinä on edelleen teräviä linjoja, mutta toteutus on virkistävän erilainen. Epäsymmetriaa ainutlaatuisessa muodossa.

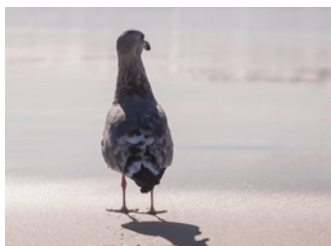

«

Matalat seinät eivät ole ongelma, vaan kiehtova mahdollisuus. Konseptin joustavuuden ansiosta voit hyödyntää huoneen erilaiset pinnat ja kulmat täysimääräisesti ja luoda design-kokonaisuuden, jossa tila otetaan käyttöön maksimaalisesti.



**Urban 140 cm - Rihlattu valinnainen väri (NCS S 4040-B)**

Minore allas 1.653,- Tuotenumro 337814403 / Allaskaappi 1.384,- Tuotenumro U19-9099 / Värin tuotantomaksu 212,- Tuotenumro B11 / LED-valot allaskaapin alla sis. liiketunnistin ja laitepariohjauksella 283,- Tuotenumro ULLS60 / Kaappi 1.155,- per kpl Tuotenumro U52-9099 / LED-valot kaapin alla sis. laitepariohjauksella 283,- per kpl Tuotenumro ULUSLS40 / Push open 187,- per kpl Tuotenumro PO2SK / Corona peili 656,- Tuotenumro 95990 / Langaton laitepariohjaus 79,- Tuotenumro TS

Lisävarusteet: Kaappi 643,- per kpl Tuotenumro U42-9199 / Lokerohylly 308,- per kpl Tuotenumro V93-0099 / Puolikaapit 948,- per kpl Tuotenumro U44-9299 / LED-valot puolikaapin alla sis. laitepariohjauksella 283,- per kpl Tuotenumro ULUSLS40 / Push open 0,- per kpl Tuotenumro PO30-40 / Corona peili 586,- Tuotenumro 95970 / Corona peili 656,- Tuotenumro 95990 / Present peili lasihyllyllä 122,- Tuotenumro 96040 / Langaton laitepariohjaus 79,- per kpl Tuotenumro TS

LISÄÄ YLIMÄÄRÄISTÄ

# WOW- VAIKUTUSTA

Dansani-peilit eivät vain näytä hyvältä, vaan ne ovat myös uskomattoman koristeellisia ja luovat hämmästyttävät tehosteet kylpyhuoneeseesi. Monissa peleistämme on integroitu valaistus ja valaistuksenohjaus.

Laajan värivalikoiman, peilien, valojen ja lisäelementtien yhdistelmä, kuten avoimet hyllyt ja yksiköt lisäävät kylpyhuoneeseesi todellisen wow-tekijän.



«

Paranna ulkoasua lisäämällä sävytetty peili hyllyllä.

»

Älykkäät seinäkaapit työtasoilla, täydentämään kokonaisuutta.

Valitse 2 sisustusversiosta. Katso lisää s. 74.





100+240 cm - Valinnainen väri (NCS S 6005-R20B), musta kehys

Azym allas 731,- Tuotenro 101610203 / Allaskaappi 1.981,- Tuotenro U26-8099 / Värin tuotantomaksu 212,- Tuotenro BI1 /  
Vetolaatikon lokeropaketti 134,- Tuotenro SI14 / Corona Oval peili 586,- Tuotenro 95950 / Bubble valaisin 143,- Tuotenro 190304470 /  
Langaton laitepariohjaus 79,- Tuotenro TS

Lisävarusteet: Kaappi 1.824,- per kpl Tuotenro U38-8099 / Laminoitu taso mittatilaus Tiedustele hintaa / Kiinnityskannatin 13,- Tuotenro 195050590 /  
Illumi hylly 599,- Tuotenro 190304811 / Handy valaistu meikkauspeili jalustalla 148,- Tuotenro 190304390



**RÄÄTÄLÖITY RATKAISU KOKO**

# SEINÄN MITALTA

Terävä ja tyylikäs ilme, joka käyttää kaltevaa kattoa taitavasti lisäsäilytystilana parantaa kylpyhuoneen lisäksi kotisi toiminnallisuutta. Kahden kaapin yhdistelmä, joissa on sekä työtaso että alahylly luo kauniin ja toimivan seinästä seinään -ratkaisun.

Tehokas tapa hyödyntää koko huoneen optimaalisesti.

Musta kehystetty laatikon etuosa kiinnittää huomion kalusteisiin. Kuvassa on myös trendikäs Illumi-hylly, joka viimeistelee ilmeen.



Illumi-hylly luo yhtenäisyyttä muotoiluun ja on todella käytännöllinen runsaalla hyllytilallaan ja kauniilla, sisäänrakennetulla valaistuksellaan.



#### **BUBBLE-VALAISIN**

Bubble lisää pehmeyttä teräviin linjoihin ja se on myös säädettävissä kaikkiin suuntiin.







**120 cm - Ruskea tammi, musta kehys**

Kantate allas 1.044,- Tuotenumro 531922003 / Allaskaappi 1.873,- Tuotenumro U23-8052 /

LED-valot allaskaapin alla sis. liikutunnistin ja laitepariohjauksella 283,- Tuotenumro ULLS120 /

Soft peili 383,- per kpl Tuotenumro 94140 / Bubble valaisin 143,- per kpl Tuotenumro 190304470 / Langaton laitepariohjaus 79,- per kpl Tuotenumro TS

Lisävarusteet: Kaappi 586,- Tuotenumro U42-8252 / Puolikaapit 912,- Tuotenumro U44-8252 / LED-valot puolikaapin alla sis. laitepariohjauksella 283,- Tuotenumro ULUSLS40 /

Illumi hylly 599,- Tuotenumro 190304811 / Jupiter valaisin kattoasennukseen 115,- per kpl Tuotenumro 190302893 / Vastaanotin 115,- Tuotenumro 190304330



Älykäs uusi laatikosto, joka sopii vaikkapa pienille pulloille, pakkauksille, vanutyynyille ja hammastahhalle. Huomaa joustava silikoninen lokeronjakaja, joka pitää pienemmät esineet, kuten esimerkiksi lääkepullot ja kynsilakat täydellisesti järjestyksessä.

UUTUUS



Pinsettejä tai kynsiviilaa ei tarvitse etsiä. Yksinkertaiset puiset tarjottimet säilyttävät kaikki pienet esineet järjestyksessä.



LÄMPÖ & SUORALINJAISUUS

# KÄSI KÄDESSÄ



### Urban 240 cm - Ruskea tammi

Minore kaksoisallas 2.778,- Tuotenro 337822503 / Allaskaappi 755,- per kpl Tuotenro U17-1052 / LED-valot vetolaatikossa pistorasian kanssa 245,- per kpl Tuotenro LS120-E / Step vedin 34,- per kpl Tuotenro 189556128 / LED-valot allaskaapin alla sis. liiketunnistin ja laitepariohjauksella 283,- per kpl Tuotenro ULLS120 / Panorama peili 474,- per kpl Tuotenro 93481 / Langaton laitepariohjaus 79,- per kpl Tuotenro TS

Lisävarusteet: Säilytyslokerikko 85,- per kpl Tuotenro SI22 / Säilytyslokerikko 99,- per kpl Tuotenro SI23 / Joustavat laatikonjakajat 25,- Tuotenro SI24



Korkea allaskaappi tarjoaa runsaasti säilytystilaa.



Flexible-hylly on juuri sopiva paikka lempituoksullesi tai vaikka silmälasillesi.





**Urban 220 cm - Valinnainen väri (NCS S 3010–G80Y)**

Minore kaksoisallas 2.778,- Tuotenro 337822503 / Allaskaappi 997,- per kpl Tuotenro U15-1099 /  
 Väriin tuotantomaksu 212,- Tuotenro B11 / LED-valot vetolaatikossa pistorasian kanssa 217,- Tuotenro LS180-E /  
 LED-valot allaskaapin alla sis. liiketunnistin ja laitepariohjauksella 283,- per kpl Tuotenro ULLS80 /  
 Kaappi 908,- Tuotenro U29-1099 / LED-valot kaapin alla sis. laitepariohjauksella 283,- Tuotenro ULUSLS60 /  
 Button vedin 10,- per kpl Tuotenro 189553028 / Moon peili 756,- per kpl Tuotenro S827-028 / Langaton laitepariohjaus 79,- per kpl Tuotenro TS

Lisävarusteet: Flexible hylly 122,- Tuotenro 190304370 / Säilytyslokerikko 99,- per kpl Tuotenro SI23 /  
 Jupiter valaisin kattoasennukseen 115,- per kpl Tuotenro 190302893 / Vastaanotin 115,- Tuotenro 190304330



**Urban 80 + 80 cm – Valinnainen väri (NCS S 0560-G90Y)**

**Angular allas** 1.854,- Tuotenro 338808111 / **Allaskaappi** 1.535,- Tuotenro U25-1099 / **Värin tuotantomaksu** 212,- Tuotenro B11 / **LED-valot kahdessa vetolaatikossa + pistorasia alemmassa laatikossa** 272,- Tuotenro LS280-E / **LED-valot allaskaapin alla sis. liiketunnistin ja laitepariohjauksella** 283,- Tuotenro ULLS80 / **Push open** 187,- Tuotenro PO2SK / **Taso** 563,- Tuotenro B12-11 / **Kaappi** 997,- Tuotenro U30-1099 / **LED-valot kaapin alla sis. laitepariohjauksella** 283,- Tuotenro ULUSLS80 / **Push open** 93,- Tuotenro PO1SK / **Moon peili** 756,- Tuotenro S827-010 / **Langaton laitepariohjaus** 79,- Tuotenro TS

**Lisävarusteet:** **Illumi hylly** 599,- Tuotenro 190304811 / **Handy valaistu meikkauspeili jalustalla** 148,- Tuotenro 190304390



10  
VUODEN TAKUU

«

Kätevästi piilossa ja aina käyttövalmis. Integroitu pistorasia laatikkoon on hieno lisävaruste.

»

Illumi-hylly, jossa on musta alumiinireuna ja tummat sävytetyt lasihyllyt sopii täydellisesti epäsymmetriseen kalusteiden yhdistelmään, jossa Illumi ulottuu yli kalusteen mittojen. Se on uutta ja inspiroivaa ja kaiken lisäksi myös toiminnallista. Illumissa on pistorasia ja USB-liitäntä sekä sisäänrakennettu valaistus.



## LISÄÄ TILAA

# USEAMMALLE

Symmetrinen ilme, jossa kaunis, lämmin tammiviimeistely hallitsee vetimetöntä, pelkistettyä push open -etuosaa. Trendikkäät kaksoisaltaat uudessa, tilatehokkaassa ratkaisussa jakavat aamurutiinit peilin edessä, jossa valaistuksen sävyä ja voimakkuutta voi säätää vuorokauden ajan mukaan.

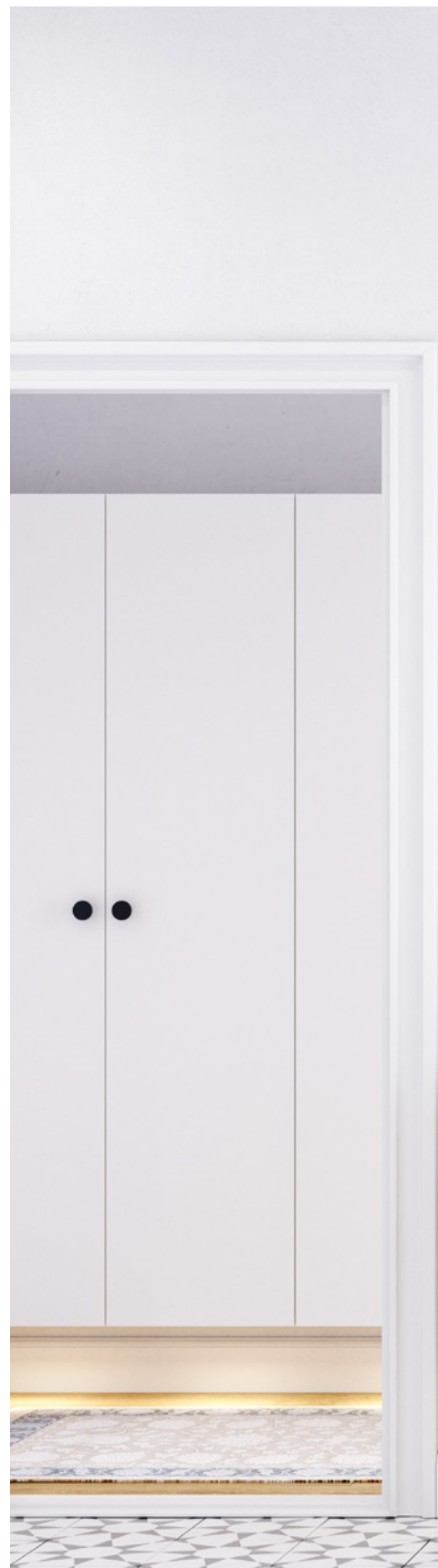





### 220 cm - Lämmin tammi

Angular kaksoisallas 3.417,- Tuotenumro 338822511 / Allaskaappi 1.031,- per kpl Tuotenumro U25-1055 / LED-valot kahdessa vetolaatikossa + pistorasia alemmassa laatikossa 272,- per kpl Tuotenumro LS280-E / Vetolaatikon lokeropaketti 111,- Tuotenumro S113 / LED-valot allaskaapin alla sis. liiketunnistin ja laitepariohjauksella 283,- per kpl Tuotenumro ULLS80 / Kaappi 909,- Tuotenumro U37-1055 / LED-valot kahdessa vetolaatikossa + pistorasia alemmassa laatikossa 248,- Tuotenumro LS260-E / LED-valot kaapin alla sis. laitepariohjauksella 283,- Tuotenumro ULUSLS60 / Push open 187,- per kpl Tuotenumro PO2SK / Moon peili 894,- per kpl Tuotenumro S829-028 / Kauko-ohjain 52,- Tuotenumro 190304337 / Langaton laitepariohjauus 79,- per kpl Tuotenumro TS

Lisävarusteet: Korkea kaappi 807,- Tuotenumro U47-1110 / Korkea kaappi 807,- per kpl Tuotenumro U47-1210 / LED-valot kaapin alla 283,- per kpl Tuotenumro ULHLS40 / Button vedin 10,- per kpl Tuotenumro 189553028



#### YLELLINEN KYLPYHUONE

Täällä on hyvää tilaa kauniille tasoaltauille, ja peilit ovatkin itse asiassa upotettuja peilikaappeja, joissa on käytännöllinen valo ja runsaasti säilytystilaa.





#### 240 cm - Mattavalkoinen

**Cube allas** 326,- per kpl Tuotenro 101305003 / **Laminoitu taso mittatilaus** Tiedustele hintaa / **Allaskaappi** 1.320,- per kpl Tuotenro U22-1010 / **LED-valot allaskaapin alla sis. liiketunnistin ja laitepariohjauksella** 283,- Tuotenro ULLS120 / **Push open** 187,- per kpl Tuotenro PO2SK / **In-Built peilikaappi** 988,- per kpl Tuotenro S748-146 / **Kehysvalo** 461,- per kpl Tuotenro 190304341 / **Lokeropaketti** 138,- Tuotenro OS3 / **Langaton laitepariohjaus** 79,- per kpl Tuotenro TS

**Lisävarusteet:** **Korkea kaappi** 807,- per kpl Tuotenro U47-1110 / **LED-valot kaapin alla sis. laitepariohjauksella** 283,- per kpl Tuotenro ULHSL40 / **Push open** 0,- per kpl Tuotenro PO30-40 / **Jupiter valaisin kattoasennukseen** 115,- per kpl Tuotenro 190302893 / **Vastaanotin** 115,- per kpl Tuotenro 190304330



#### 40 cm - Lämmin tammi

Micro Larchetto allas 371,- Tuotenro 538304003 /  
Ylivuotorengas 9,- Tuotenro 4880028 /  
Allaskaappi 345,- Tuotenro U01-1155 /  
LED-valot allaskaapin alla sis. liiketunnistin  
ja laitepariohjauksella 283,- Tuotenro ULLS40 /  
Pixel vedin 10,- Tuotenro 189562028 /  
Soft peili 383,- Tuotenro 94140 /  
Jupiter valaisin 93,- Tuotenro 190303887 /  
Langaton laitepariohjaus 79,- Tuotenro TS

Lisävarusteet: Style peilikaappi 960,- Tuotenro S880-155 /  
LED-valot peilikaapin pohjassa 283,- Tuotenro ULSP100 /  
Jupiter valaisin 93,- per kpl Tuotenro 190303887 /  
Flexible hylly 122,- Tuotenro 190304370 /  
Laminoitu taso mittatilaus Tiedustele hintaa /  
Langaton laitepariohjaus 79,- Tuotenro TS



Pienistä pienin Micro Larghetto -allas on mainio ratkaisu pieneen kylpyhuoneeseen, ja kaapissa on tilaa kaikelle tarpeelliselle.

UUTUUS



LEIKITTELE PIENELLÄ JA

# TYYYLIKKÄÄLLÄ

Jos kylpyhuoneesi on vain muutaman neliömetrin kokoinen, on Urbanin minimalistinen tyyli täydellinen luomaan rauhallisen ja hienostuneen ilmeen. Urbanista löydät myös monia luovia vinkkejä, kun tilaa on vain yhdelle pienelle allaskaapille ja rajoitetusti seinätilaa. Löytyisiköhän seinältä tilaa peilikaapille tai yhdelle tai useammalle yläkaapille wc:n yläpuolella? Huone vaikuttaa näin paljon suuremmalta ja kaapeista saat runsaasti lisää, kätevää säilytystilaa.



Mukava pieni setti. Mini Largetto -allas, kaappi ovella ja lisäksi uusi Squircle-peili. Squircle lisää pehmeyttä koko ilmeeseen. Sen mukava valo on tietysti säädettävissä.



UUTUUS

**50 cm - Mattavalkoinen**

Mini Larghetto allas 426,- Tuotenro 538405003 / Ylivuotorengas 9,- Tuotenro 4880010 /  
 Allaskaappi 422,- Tuotenro U03-1110 / LED-valot allaskaapin alla sis. liiketunnistin ja laitepariohjauksella 283,- Tuotenro ULLS50 /  
 Base vedin 20,- Tuotenro 189547210 / Squircle peili 826,- Tuotenro 96160 / Langaton laitepariohjaus 79,- Tuotenro TS

Lisävarusteet: Lokerohylly 142,- per kpl Tuotenro V92-0010



**Urban 60 cm - Musta tammi**

Mini Minore allas 617,- Tuotenro 337206103 /

Ylivuotorengas 9,- Tuotenro 4880128 /

Allaskaappi 496,- Tuotenro U04-1050 /

Dot vedin 10,- per kpl Tuotenro 189554028 /

LED-valot allaskaapin alla sis. liikutunnistin  
ja laitepariohjauksella 283,- Tuotenro ULLS60 /

Corona peili 586,- Tuotenro 95970 /

Langaton laitepariohjaus 79,- Tuotenro TS

Lisävarusteet: Jupiter riippuvalaisin 115,- per kpl

Tuotenro 190302872 / Vastaanotin 115,- Tuotenro 190304330





Intensiivinen ja tyylikäs muotoilu, jossa mustan tammen väriäinen allaskaappi tarjoaa runsaasti tilaa välttämättömälle, kun taas Minoren minialtaan terävyys sopii täydellisesti tähän kokonaisuuteen.



**80 cm - Valinnainen väri (NCS S 2005-Y50R)**

Mini Largetto allas 630,- Tuotenro 538408003 /  
Allaskaappi 1.752,- Tuotenro U11-2099 /  
Värin tuotantomaksu 212,- Tuotenro B11 /  
LED-valot allaskaapin alla sis. liiketunnistin  
ja laitepariohjauksella 283,- Tuotenro ULLS80 /  
Level peilikaappi 1.482,- Tuotenro S878-199 /  
Lokeropaketti 138,- Tuotenro OS3 /  
Langaton laitepariohjaus 79,- Tuotenro TS  
Lisävarusteet: Kaappi 719,- Tuotenro U42-2299 /  
Handy valaistu meikkauspeili 82,- Tuotenro 190304391 /  
Jupiter valaisin kattoasennukseen 115,- per kpl Tuotenro 190302893 /  
Vastaanotin 115,- Tuotenro 190304330



**SISUSTUSVINKKI**

Valo ja vaaleat värit tekevät tilasta suuremman tuntuisen, kuten tässä, jossa vaaleat kalusteet integroidulla vetimellä saavat aikaan minimalistista tunnelmaa.

Säilytystilaa on korkeassa allaskaapin alalaatikossa, selkeässä peilikaapissa, jossa on hyllyjä ja pistorasia sekä suuressa yläkaapissa, joka ei tee huoneesta liian täyden näköistä.

Kun tavaroilla on omat paikkansa laatikoissa ja kaapeissa, kylpyhuone näyttää aina avaralta ja kutsuvalta.

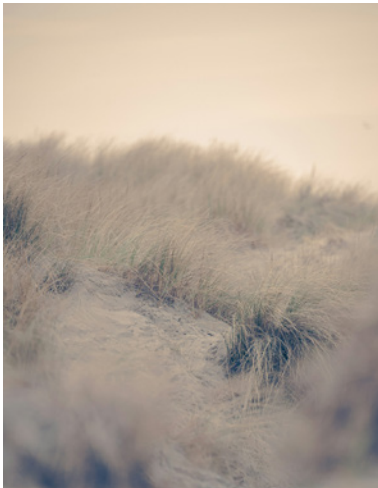

Integroidulla valaistuksella ja valaistuksenohjauksella Handy-meikkauspeiliä voidaan käyttää kaikkialla. Kuvassa peili on peilikaapissa magneettipidikkeessä, ja voit halutessasi ottaa peilin vaikka matkalle mukaan. Peilin voi ladata kätevästi integroidusta USB-liitännästä.



**157 cm - Mattaharmaa**

Cube allas 326,- Tuotenro 101305003 /  
Allaskaappi 1.149,- Tuotenro U21-1003 /  
Laminoitu taso mittailaus Tiedustele hintaa /  
Kiinnityskannatin 13,- Tuotenro 195050590 /  
Pixel vedin 10,- per kpl Tuotenro 189562047 /  
Level peili 544,- Tuotenro 94080  
Lisävarusteet: Kaappi 314,- Tuotenro U41-1203 /  
Valaistus kaapin sisällä 283,- Tuotenro LI30-40 /  
Pixel vedin 10,- Tuotenro 189562047 /  
Hytly 68,- per kpl Tuotenro NHS-501703

**KULMATKIN TÄYTEEN KÄYTTÖÖN**

Voit helposti ylläpitää tilan intensiteettiä ja säilyttää sen tyylikkäänä huolimatta huoneen vinoista kulmista. Tasojen reunat voidaan leikata niin, että ne sopivat kaikkiin nurkkiin ja kulmiin. Lisää seinäkaappi ja säilytä siellä pienimmät tavarasi, jotta tila pysyy yksinkertaisena.





**Classic 100 cm - Luonnontammi/Kehystetty valinnainen väri (NCS S 3010 – B30G)**

**Minore allas** 963,- per kpl Tuotenro 337110003 / **Allaskaappi** 1.670,- per kpl Tuotenro T08-3092 / **Värin tuotantomaksu** 212,- Tuotenro B11 / **LED-valot allaskaapin alla sis. liiketunnistin ja laitepariohjauksella** 283,- Tuotenro ULLS100 / **Tukijalka** 23,- per kpl Tuotenro 842120028 / **Grace vedin** 20,- per kpl Tuotenro 189555028 / **Level peilikaappi** 1.361,- per kpl Tuotenro S870-149 / **Langaton laitepariohjaus** 79,- per kpl Tuotenro TS

**Lisävarusteet: Korkea kaappi** 1.328,- Tuotenro T21-3292 / **Korkea kaappi** 1.328,- Tuotenro T21-3192 / **LED-valot kaapin alla sis. laitepariohjauksella** 283,- per kpl Tuotenro ULHLS40 / **Tukijalka** 23,- per kpl Tuotenro 842120028 / **Grace vedin** 20,- per kpl Tuotenro 189555028 / **Lyra riippuvalaisin** 115,- per kpl Tuotenro 190304381 / **Vastaanotin** 115,- Tuotenro 190304330



## AJATONTA TYYLIIKKYYTTÄ

# CLASSIC

Pohjoismaiset, klassiset muotoilun hyveet näkyvät suunnittelun jokaisessa yksityiskohdassa ja ne luovat hienostuneita, ajattomia tiloja. Klassisesta universumista löydät kauniin sileän etuosan, kehystetyn etuosan, jossa päädyissä on puiset viimeistelyt sekä myös uritetun viiluetuosan.

10  
VUODEN TAKUU







**Classic 80 cm - Kehystetty valinnainen väri (NCS S 2005-B80G)**

Kantate allas 716,- Tuotenro 531908003 / Allaskaappi 1.105,- Tuotenro T02-3099 / Värin tuotantomaksu 212,- Tuotenro B11 / LED-valot allaskaapin alla sis. liiketunnistin ja laitepariohjauksella 283,- Tuotenro ULLS80 / Dot vedin 10,- Tuotenro 189554043 / In-Built peilikaappi 988,- Tuotenro S748-146 / Kehysvalo 461,- Tuotenro 190304341 / Langaton laitepariohjaus 79,- Tuotenro TS

Lisävarusteet: Kaappi 643,- Tuotenro T19-3299 / Kaappi 643,- Tuotenro T19-3199 / Dot vedin 10,- per kpl Tuotenro 189554043 / Lokerohylly 308,- per kpl Tuotenro V93-0099



**Classic 190 cm - Kehystetty valinnainen väri (NCS S 7020-G10Y)**

Minore allas 1.952,- Tuotenro 337818403 / Ylivuotorengas 9,- Tuotenro 4880144 / Allaskaappi 1.401,- Tuotenro T06-3099 /  
Värin tuotantomaksu 212,- Tuotenro B11 / LED-valot allaskaapin alla sis. liiketunnistin ja laitepariohjauksella 283,- Tuotenro ULLS60 /  
Kaappi 1.401,- per kpl Tuotenro T15-3099 / LED-valot kaapin alla sis. laitepariohjauksella 283,- per kpl Tuotenro ULUSLS60 /  
Base vedin 20,- per kpl Tuotenro 189547244 / Täytepaneeli 185,- per kpl Tuotenro TSY-644299 / Moon Oval peili 826,- Tuotenro S826-031 /  
Langaton laitepariohjaus 79,- Tuotenro TS

Lisävarusteet: Kaappi 643,- Tuotenro T19-3299 / Kaappi 643,- per kpl Tuotenro T19-3199 / Valaistus kaapin sisällä 283,- per kpl Tuotenro LI30-40 /  
Base vedin 20,- per kpl Tuotenro 189547244 / Korkea kaappi 1.348,- Tuotenro T20-3299 / Korkea kaappi 1.765,- Tuotenro T22-3199 /  
Valaistus kaapin sisällä 283,- per kpl Tuotenro LI30-40 / LED-valot kaapin alla sis. laitepariohjauksella 283,- per kpl Tuotenro ULHLS40



**MUKAVAA & HYVIN TOIMIVAA**

# ARKEA

Classicin klassisen vihreän ja kauniiden messinkisten yksityiskohtien yhdistelmä tekee kylpyhuoneesta ylellisen hyvinvoinnin keitaan. Kalusteet, allas ja pöytätaaso muodostavat syvennykseen räätälöidyn kokonaisuuden. Huomaa kätevät yläkaapit, joissa säilyvät niin hammasharjat kuin ihonhoitotuotteet ja joissa ne ovat aina käden ulottuvilla, mutta eivät ikävästi näkyvillä.

Runsas valikoima käteviä ja kauniita yksityiskohtia, jotka saavat hyvälle tuulelle.



## TUO LUONTO LÄHELLE

Klassinen pohjoismainen ympäristö, jossa uritetut etuosat ovat vaaleaa tammiviilua ja lisäksi ovat tyylikkääät Refined-jalat. Musta avohylly varmistaa kauniin yhtenäisyyden tässä luonnollisessa ilmeessä.



### Classic 120 cm - Uritettu vaalea tammi

**Angular kaksoisallas** 2.981,- Tuotenro 338812212 / **Allaskaappi** 1.401,- per kpl Tuotenro T06-6078 / **Vetolaatikon lokeropaketti** 810,- Tuotenro SI13 / **LED-valot allaskaapin alla sis. liikutunnistin ja laitepariohjauksella** 283,- per kpl Tuotenro ULLS60 / **Push open** 187,- per kpl Tuotenro PO2SK / **Refined pyyhäteline** 269,- Tuotenro 843200000 / **Style peiliikaappi** 1.474,- Tuotenro S883-178 / **LED-valot peiliikaapin pohjassa** 283,- Tuotenro ULSP120 / **Langaton laitepariohjaus** 79,- Tuotenro TS

**Lisävarusteet:** **Kaappi** 643,- per kpl Tuotenro T19-6278 / **Push open** 0,- per kpl Tuotenro PO30-40 / **Lokerohylly** 308,- Tuotenro V93-0099 / **Värin tuotantomaksu** 212,- Tuotenro BI1 (NCS S 8500-N) / **Vetolaatikon valaistus** 267,- per kpl Tuotenro 190311556 / **Jupiter valaisin kattoasennukseen** 115,- Tuotenro 190302893 / **Vastaanotin** 115,- Tuotenro 190304330



Runsaasti hyvää työvaloa altaan päälle saat LED-allasvaloilla, kuten tässä Style-peilikaapin alla.



Voit tilata vetolaatikon integroidulla valaistuksella tai lisätä itse ladattavan paristovalaisuksen.



Voit sijoittaa lasihyllyt mukavalle korkeudelle, esimerkiksi hajuvesiä ja voiteita varten.



Peilikaapissa on tilaa kaikille jokapäiväisille tavaroille sekä tietenkin USB-liitäntä ja pistorasia esimerkiksi sähköhammasharjalle. Suurentava peili on siellä missä sitä tarvitset, ja näet itsesi joka kulmasta ottamalla avuksesi kaapinovien sisäpuoliset peilit.



### Classic 230 cm - Uritettu hiili

Minore kaksoisallas 2.778,- Tuotenro 337822503 / Allaskaappi 1.640,- per kpl Tuotenro T07-6044 / LED-valot allaskaapin alla sis. liiketunnistin ja laitepariohjauksella 283,- per kpl Tuotenro ULLS80 / Push open 187,- Tuotenro PO2SK / Kaappi 932,- Tuotenro T11-6044 / Push open 93,- per kpl Tuotenro PO1SK / Kalusterunko 295,- Tuotenro V88-0010 / Valaistus kaapin sisällä ja LED alasvalo lattiaan 421,- Tuotenro LIULLS60 / Täytepaneeli 185,- per kpl Tuotenro TSY-644244 / Level peili 544,- per kpl 94080 / Langaton laitepariohjaus 79,- per kpl Tuotenro TS

Lisävarusteet: Kaappi 643,- per kpl Tuotenro T19-6144 / Push open 0,- per kpl Tuotenro PO30-40 / Lokerohylly 151,- Tuotenro V93-0010 / Lyra riippuvalaisin 115,- per kpl Tuotenro 190304381 / Vastaanotin 115,- Tuotenro 190304330



KLASSINEN

# ELEGANSSI

Tässä huoneessa mittatilauksena olevan Minore-altaan kanssa on hyödynnetty täytepaneeleja kalusteiden viimeistelyyn.



YKSINKERTAISUUS  
**VETIMESSÄ**



**Classic 120 cm - Luonnontammi, musta integroitu vedin**

Larghetto allas 877,- Tuotenumro 538512003 / Allaskaappi 1.097,- Tuotenumro T04-7049 / Kalusterunko 583,- Tuotenumro V91-0099 / Värin tuotantomaksu 212,- Tuotenumro BI1 (NCS S 8500-N) / Valaistus kaapin sisällä ja LED alaselävalo lattiaan 421,- Tuotenumro LIULLS120 / Squirrelle peili 894,- Tuotenumro 96100 / Langaton laitepariohjaus 79,- Tuotenumro TS

Lisävarusteet: Kaappi 417,- per kpl Tuotenumro T19-7249 / Lokerohylly (NCS S 8500-N) 308,- per kpl Tuotenumro V93-0099 / Illumi hylly 599,- Tuotenumro 190304811 / Jupiter valaisin kattoasennukseen 115,- per kpl Tuotenumro 190302893 / Bubble riippuvalaisin 115,- per kpl Tuotenumro 190304480 / Vastaanotin 115,- per kpl Tuotenumro 190304330





Avoimilla lokeroilla  
lisää persoonallisuutta.



Yksinkertainen ja linjakas - tämä on uuden integroidun Luna Classic -vetimen ulkoasu, joka on vakiona musta. Jos valitset etuosaan valinnaisen värin, viimeistellemme tietysti myös vetimen samaan sävyyn.



## HARKITTUA

# KAUNEUTTA

Pienestä kylpyhuoneesta voidaan tehdä tyylikkäämpi ja houkuttelevampi muutamalla vinkillä. Voit vapaasti lisätä väriä säilyttämällä silti yleisilmeessä saman värisävyn.

Tässä pienessä kylpyhuoneessa kalusteen integroitu kahva samassa värissä kuin itse kaluste ja seinät luo tyylikkään yhteyden. On myös helppoa tehdä tilasta suuremman tuntuinen koristeellisilla peileillä ja käytännöllisellä peilikaapilla. Peilikaapissa on sekä pistorasia että USB-liitännät, ja runsaasti hyllytilaa kaikille tuotteillesi.





**Classic 60 cm - Valinnainen väri (NCS S 4010-Y70R), integroidulla vetimellä**

Larghetto allas 617,- Tuotenro 538506003 / Allaskaappi 932,- Tuotenro T01-7099 / Värin tuotantomaksu 212,- Tuotenro B11 / LED-valot vetolaatikossa pistorasian kanssa 204,- Tuotenro LS160-E / LED-valot allaskaapin alla sis. liiketunnistin ja laitepariohjauksella 283,- Tuotenro ULLS60 / Style peiliikaappi 924,- Tuotenro S886-199 / Sisäinen tunnelmavalaistus 421,- Tuotenro LISPS / Lokeropaketti 138,- Tuotenro OS3 / Jupiter valaisin 93,- per kpl Tuotenro 190303880 / Langaton laitepariohjaus 79,- Tuotenro TS

Lisävarusteet: Säilytyslokerikko 85,- Tuotenro S122 / Joustavat laatikonjakajat 25,- Tuotenro S124 / Present peili lasihyllyllä 122,- per kpl Tuotenro 96040 / Handy valaistu meikkauspeili jalustalla 148,- Tuotenro 190304390



**Classic 160 cm – Valinnainen väri (NCS S 7010–R90B)**

**Cube allas** 326,- Tuotenro 101305003 / **Taso** 882,- Tuotenro B15-12 / **Leikkaus tason päälle asennettavalle altaalle ja hanalle** 0,- Tuotenro UDSK-RH / **Allaskaappi** 1.530,- Tuotenro T07-1099 / **Värin tuotantomaksu** 212,- Tuotenro B1 / **LED-valot allaskaapin alla sis. liiketunnistin ja laitepariohjauksella** 283,- Tuotenro ULLS80 / **Kaappi** 1.530,- Tuotenro T16-1099 / **LED-valot kaapin alla sis. laitepariohjauksella** 283,- Tuotenro ULUSLS80 / **Grace vedin** 20,- per kpl Tuotenro 189555044 / **Soft peili** 566,- Tuotenro 94130 / **Jupiter valaisin** 93,- per kpl Tuotenro 190303881 / **Langaton laitepariohjaus** 79,- Tuotenro TS

**Lisävarusteet:** **Korkea kaappi** 1.669,- Tuotenro T22-1299 / **Korkea kaappi** 1.252,- Tuotenro T20-1199 / **Valaistus kaapin sisällä** 283,- per kpl Tuotenro LI30-40 / **LED-valot kaapin alla sis. laitepariohjauksella** 283,- per kpl Tuotenro ULHLS40 / **Grace vedin** 20,- per kpl Tuotenro 189555044



## TÄYSVERINEN

# KYLPHYHUONE

Luo kalusteillamme kokonaisuus, jolloin kylpyhuone ei ole vain paikka jossa peseydyt, vaan paikka jossa voit kokea virkistyväsi ja voivasi hyvin. Sileillä Classic-etuosilla olemme luoneet viehättävän, merihenkisen kylpyhuoneen, jossa voit nauttia monista toiminnallisista ominaisuuksista joka päivä, unelmoidessasi samalla merestä.



Tilaa on löydettävä niin pyyhkeille, pyykille, alusvaatteille, voiteille ja shampoolle. Yläkaapissa ja korkeassa kaapissa tavarat pysyvät hyvässä järjestyksessä, kun tilaa on paljon.

### UUTUUS:

Valitse korkean kaappisi sisäosat 3 eri sisustusversiosta. Lue lisää s. 76.



## KAIKKIEN MITTOJEN MUKAINEN

Dansani Luna -kalustemaailma sopii täydellisesti niin pieneen kuin suureenkin tilaan. Käytä värejä luomaan tunnelmaa ja yhdistä niitä esimerkiksi viehättävään tapettiin. Siten olet luonut oman universumisi.

Päästä mielikuvituksesi valloilleen - Classic leikittelee valolla ja luo mahdollisuuden hyödyntää kulmia.



### Classic 60 cm - Valinnainen väri (NCS S 7020-G50Y)

- Kantate allas 617,- Tuotenro 531906003 /
- Allaskaappi 932,- Tuotenro T01-3099 /
- Värin tuotantomaksu 212,- Tuotenro B11 /
- LED-valot vetolaatikossa pistorasian kanssa 204,- Tuotenro LS160-E /
- LED-valot allaskaapin alla sis. liiketunnistin ja laitepariohjauksella 283,- Tuotenro ULLS60 /
- Dot vedin 10,- Tuotenro 189554028 /
- Soft peili 412,- Tuotenro 94160 /
- Lyra valaisin 93,- Tuotenro 190304311 /
- Langaton laitepariohjaus 79,- Tuotenro TS
- Lisävarusteet: Kaappi 643,- Tuotenro T19-3199 /
- Valaistus kaapin sisällä 283,- Tuotenro LI30-40 /
- Dot vedin 10,- Tuotenro 189554028 /
- Säilytyslokerikko 85,- Tuotenro SI22 /
- Säilytyslokerikko 3-tasoisella 25,- Tuotenro SI26 /
- Joustavat laatikonjakajat 25,- Tuotenro SI24 /
- Jupiter valaisin kattoasennukseen 115,- per kpl Tuotenro 190302893 /
- Vastaanotin 115,- Tuotenro 190304330



**120 cm - Valinnainen väri (NSC S 2005-B)**

Circle allas 326,- Tuotenro 101205003 / Taso 257,- Tuotenro B04-49 / Leikkaus tason päälle asennettavalle altaalle 0,- Tuotenro UDSK-C / Allaskaappi 1.306,- Tuotenro T04-1099 / Värin tuotantomaksu 212,- Tuotenro B11 / LED-valot vetolaatikossa pistorasian kanssa 245,- Tuotenro LS120-E / LED-valot allaskaapin alla sis. liiketunnistin ja laitepariohjauksella 283,- Tuotenro ULLS120 / Button vedin 10,- Tuotenro 189553047 / Ambi peilikaappi 1.807,- Tuotenro S893-199 / LED-valot peilikaapin pohjassa 283,- Tuotenro ULSP120 / Jupiter valaisin 93,- per kpl Tuotenro 190303880 / Langaton laitepariohjaus 79,- Tuotenro TS / Kauko-ohjain 52,- Tuotenro 190304337

Lisävarusteet: Taso 234,- Tuotenro B03-49 / Kaappi 1.146,- Tuotenro T13-1099 / LED-valot kaapin alla sis. laitepariohjauksella 283,- Tuotenro ULUSLS100 / Korkea kaappi 1.669,- per kpl Tuotenro T22-1199 / Valaistus kaapin sisällä 283,- per kpl Tuotenro LI30-40 / LED-valot kaapin alla sis. laitepariohjauksella 283,- Tuotenro ULHLS40 / Kaappi 608,- Tuotenro T19-1199 / Valaistus kaapin sisällä 283,- per kpl Tuotenro LI30-40 / Button vedin 10,- per kpl Tuotenro 189553047 / Hyllly 68,- per kpl Tuotenro NHS-501749 / Jupiter riippuvalaisin 115,- per kpl Tuotenro 190302871 / Handy valaistu meikkauspeili jalustalla 148,- Tuotenro 190304390 / Jupiter valaisin kattoasennukseen 115,- per kpl Tuotenro 190302893 / Vastaanotin 115,- per kpl Tuotenro 190304330





## LAADUKASTA

# VALOA

Olemme kehittäneet valomme laatua perinpohjaisesti vuosien ajan, ja olemme yksi melko harvoista valmistajista, joiden kalusteissa valaistus on lähellä päivänvaloa. Katsele siis itseäsi mahdollisimman luonnollisessa valossa, se jos mikä antaa iloa arkeen. Hyvä valo merkitsee elämänlaatua.

Olemme suunnitelleet valaistuksemme siten, että se antaa arkeesi paitsi apua myös iloa. Vältä tavaroiden etsimistä ja kaivamista – löydät ne helpommin, kun laatikoissa ja kaapeissa on valo.





Iltavalaistus



Himmennetty iltavalaistus

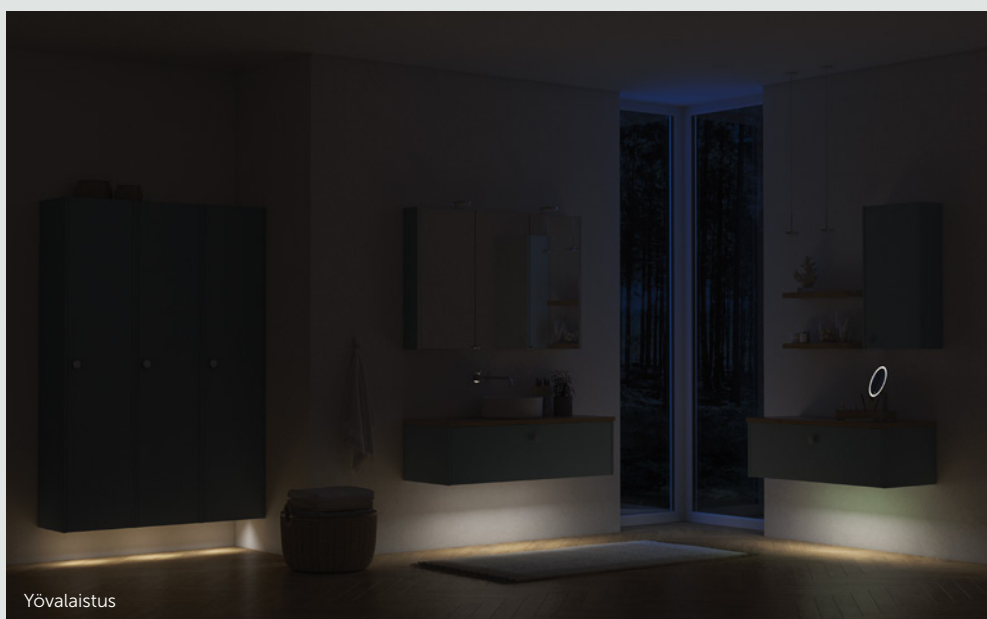

Yövalaistus

CE

KOHTI VALOISAMPIA

# AIKOJA

Valon laadulla on suuri vaikutus elämänlaatuun, se on tieteellisesti todistettu. Parhaiten viihdymme tietenkin päivänvalossa, mutta koska vietämme 80 % ajastamme sisätiloissa, on tärkeää että niissäkin valaistus muistuttaa mahdollisimman paljon päivänvaloa, myös vuorokauden eri aikoina.

Valo nimittäin ohjaa elimistön vuorokausirytmää: liian kirkas valo illalla voi aiheuttaa uni- tai nukahtamisvaikeuksia. Ratkaisu tähän haasteeseen on kylpyhuoneen valaistuksenohjaus. Himmeä lämminsävyinen valaistus nukkumaan mennessä ei häiritse unta. Aamulla taas valon on oltava kylmänsävyistä ja voimakasta, jotta elimistö herää ja jotta jaksat vaikka kihartaa hiuksesi ja meikata itsesi valmiiksi päivän töihin.

## YKSI PAINALLUS

Suurimmassa osassa Luna-sarjan peileistä on valaistuksenohjaus, jossa ohjauspaneelin yhdellä painalluksella voit muuttaa valon väriä ja voimakkuutta päivän eri aikoina ja tarpeen mukaan. Voit yhdistää peilejä, kattovalaisimia ja riippuvalaisimia ryhmäksi, jolloin niitä voidaan säätää yhdessä yhdellä kosketuksella. Näin peilin valojen säätö säätää samalla myös riippuvalaisinten ja kohdevalaisinten voimakkuuden ja värisävyä. Ainutlaatuinen langaton ohjaus on helppo ottaa käyttöön eikä vaadi Wi-Fi yhteyttä. Tarvitset vain yhden vastaanottimen jokaista 4 tai 5 laitetta kohden, joko peilikaappia, riippuvalaisinta tai kohdevalaisinta.

## YÖVALO

Elimistöä ei ole mitään syytä herättää yöllä, jos joudut käymään wc:ssä. Luna-allaskaappeihin on saatavilla uutuutena yövalotoiminto liikeanturilla, joka sytyttää automaattisesti himmeän valon kaapin alle liikettä havaitessaan. Valon avulla näet liikkuu kylpyhuoneessa turvallisesti ja kirkkaampia valoja käyttämättä.



Vintage 80 cm - Valinnainen väri (NCS S 0570-Y90R), integroidulla vetimellä

Larghetto allas 716,- Tuotenro 538508003 / Allaskaappi 1.640,- Tuotenro R08-A099 / Värin tuotantomaksu 212,- Tuotenro B11 / LED-valot allaskaapin alla sis. liiketunnistin ja laitepariohjauksella 283,- Tuotenro ULLS80 / Tukijalka 34,- per kpl Tuotenro 190311405 / Squirle peili 826,- Tuotenro 96160 / Langaton laitepariohjaus 79,- Tuotenro TS

Lisävarusteet: Korkea kaappi 1.348,- Tuotenro R14-A199 / LED-valot kaapin alla sis. laitepariohjauksella 283,- Tuotenro ULHLS40 / Tukijalka 34,- per kpl Tuotenro 190311405

UUTUUS



## NOSTALGISTA TUNNELMAA

# VINTAGE

Vintagella saat kevyen ja orgaanisen ilmeen, joka asettaa pohjan henkilökohtaiselle ja koristeelliselle sisustustyyliille. Tässä tyyliuniversumissa voit sekoitella romantiikkaa, retroa ja pyöristettyjä linjoja naisellisen, pehmeän ilmeen luomiseksi.

Trendit ovat menossa kohti pyöreämpää, orgaanisempaa ulkonäköä ja siksi olemme luoneet tämän Dansani Vintage -tyylin pehmeämmällä etuosalla. Pehmeillä, pyöristetyillä reunoillaan kylpyhuoneestasi tulee lämmin ja helposti lähestyttävä. Integroitu, herkkä kahva viimeistelee muotoilun ja kutsuu sinut leikkimään luovasti väreillä ja lisävarusteilla.



**Vintage 60 cm -  
Valinnainen väri (NCS S 8005-R80B),  
integroidulla vetimellä**

Larghetto allas 617,- Tuotenro 538506003 /  
Allaskaappi 1.401,- Tuotenro R07-A099 /  
Värin tuotantomaksu 212,- Tuotenro BI1 /  
LED-valot allaskaapin alla sis. liiketunnistin ja  
laitepariohjauksella 283,- Tuotenro ULLS60 /  
Tukijalka 34,- per kpl Tuotenro 190311405 /  
Hoop peili 772,- Tuotenro S936-099 /  
Langaton laitepariohjaus 79,- Tuotenro TS

Lisävarusteet: Reach hylly 122,- Tuotenro 325900000 /  
Lyra riippuvalaisin 115,- per kpl Tuotenro 190304381 /  
Vastaanotin 115,- Tuotenro 190304330

## SINUN VALINTASI

Luna Vintagessa voi myös olla maskuliininen tunnelma kuten tässä tilassa, jossa nostalgia on ottanut tyyllisesti toisen suunnan. Me luomme inspiraatiota, jolloin sinä voit keskittyä lisäämään tilaan persoonallisuutta.



Larghetto-altaalla saat kaiken irti kulhon isosta pinta-alasta, joka on todella käytännöllinen pienemmässä kylpyhuoneessa.



UUTUUS



Uusi Hoop-peili, jossa kehys on sävytetty saman väriseksi kuin kalusteet on tietenkin varustettu valaistuksen säädöllä ja ainutlaatuisella valon toistolla.



**Vintage 80 cm - Uritettu valinnainen väri (NCS S 3030-Y70R)**

**Stadium allas** 326,- Tuotenro 101105003 / **Taso** 778,- Tuotenro B22-12 /  
**Leikkaus tason päälle asennettavalle altaalle ja hanalle** 0,- Tuotenro UDSK-CH / **Allaskaappi** 2.011,- Tuotenro R05-4099 /  
**Värin tuotantomaksu** 212,- Tuotenro B11 / **LED-valot allaskaapin alla sis. liiketunnistin ja laitepariohjauksella** 283,- Tuotenro ULLS80 /  
**Tukijalka** 34,- per kpl Tuotenro 842210044 / **Daisy vedin** 10,- per kpl Tuotenro 189552044 /  
**Moon Oval peili** 826,- Tuotenro S826-031 / **Langaton laitepariohjaus** 79,- Tuotenro TS

**Lisävarusteet:** **Kaappi** 722,- per kpl Tuotenro R10-4199 / **Daisy vedin** 10,- per kpl Tuotenro 189552044 /  
**Lyra riippuvalaisin** 115,- per kpl Tuotenro 190304382 / **Vastaanotin** 115,- Tuotenro 190304330





**ROMANTTISTA & TOIMIVAA**

# VINTAGE

Kaunis, alkuperäinen Vintage pystyuraisella etuosalla omassa lempivärissäsi ilmaisee henkilökohtaista tyyliäsi, joka huokuu nostalgiaa ja vanhoja hyviä aikoja.



Nostalginen, kukallinen ja värikäs yhdistelmä, joka tekee jokaisesta päivästä seikkailun.

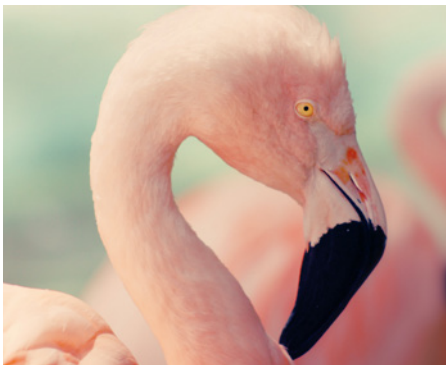

Pidä huolta kaikista erilaisista pulloista ja pienemmistä esineistä uudella, hyvin harkitulla ylälaatikon muotoilulla. Tämä sisältää kauniit puiset laatikot, käytännöllisen 3-tasoisien pleksihyllyn ja joustavan, silikonisen laatikonjakajan.



UUTUUS



### Vintage 80 cm

#### Luonnontammi/Uritettu valinnainen väri (NCS S 3010-G10Y)

Stadium allas 326,- Tuotenro 101105003 / Taso 778,- Tuotenro B22-12 /

Leikkaus tason päälle asennettavalle altaalle ja hanalle 0,- Tuotenro UDSK-CH /

Allaskaappi 1.863,- Tuotenro R05-4092 / Värin tuotantomaksu 212,- Tuotenro B11 /

LED-valot allaskaapin alla sis. liiketunnistin ja laitepariohjauksella 283,- Tuotenro ULLS80 /

Lokeropaketti 91,- per kpl Tuotenro SI12 / Tukijalka 34,- per kpl Tuotenro 842210044 / Daisy vedin 10,- per kpl Tuotenro 189552044 /

Corona oval peili 586,- Tuotenro 95950 / Langaton laitepariohjaus 79,- Tuotenro TS

Lisävarusteet: Kaappi 628,- per kpl Tuotenro R10-4192 / Daisy vedin 10,- per kpl Tuotenro 189552044 / Lokerohylly 308,- Tuotenro V93-0099

Vintage 100 cm - Uritettu valinnainen väri (NCS S 6010-R10B)

Circle allas 326,- Tuotenumro 101205003 /

Taso 960,- Tuotenumro B23-12 /

Leikkaus tason päälle asennettavalle altaalle 0,- Tuotenumro UDSK-C /

Allaskaappi 1.529,- Tuotenumro R03-4099 /

Värin tuotantomaksu 212,- Tuotenumro BI1 /

LED-valot allaskaapin alla sis. liikutunnistin  
ja laitepariohjauksella 283,- Tuotenumro ULLS100 /

Lokeropaketti 161,- per kpl Tuotenumro SI16 /

Button vedin 10,- Tuotenumro 189553044 /

Moon peili 894,- Tuotenumro S829-031 /

Langaton laitepariohjaus 79,- Tuotenumro TS

Lisävarusteet: Kaappi 722,- Tuotenumro R10-4299 /

Kaappi 722,- Tuotenumro R10-4199 /

Button vedin 10,- per kpl Tuotenumro 189553044 /

Sisäinen tunnelmavalistus 283,- per kpl Tuotenumro LI30-40 /

Lyra riippuvalaisin 115,- per kpl Tuotenumro 190304382 /

Vastaanotin 115,- per kpl Tuotenumro 190304330

BOHEEMI

KAUNEUS



Kaunis Circle-posliiniallas on asennettu kauniin ja toiminnallisen Silestone®-pöytätason päälle.



Tunnelmavalaistus on helppo kytkeä päälle yhdistämällä peilin valaistus riippuvaisimiin niin, että kumpikin on voimakkuudeltaan ja väriltään yhteneväinen. Lisää vain vastaanotin ja Dansani-valaisimesi on helppo yhdistää toisiinsa. Lue lisää valaistuksesta s. 59.



Sisäisen LED-valon avulla näet ylä- ja korkean kaapin sisällön yhdellä silmäyksellä.



**Vintage 60 cm - Uritettu mattavalkoinen**

Stadium allas 326,- per kpl Tuotenro 101105003 / Taaso 584,- per kpl Tuotenro B21-12 /  
Leikkaus tason päälle asennettavalle altaalle ja hanalle 0,- per kpl Tuotenro UDSK-CH / Allaskaappi 1.378,- per kpl Tuotenro R04-4010 /  
LED-valot allaskaapin alla sis. liikutunnistin ja laitepariohjauksella 283,- per kpl Tuotenro ULLS60 /  
Natura vedin 10,- per kpl Tuotenro 189570058 / Hoop Oval peili 1.032,- per kpl Tuotenro S935-099 /  
Värin tuotantomaksu 212,- Tuotenro B11 (NCS S 0601-Y) / Langaton laitepariohjaus 79,- per kpl Tuotenro TS  
Lisävarusteet: Korkea kaappi 1.207,- Tuotenro R12-4110 / Valaistus kaapin sisällä 283,- per kpl Tuotenro LI30-40 /  
LED-valot kaapin alla sis. laitepariohjauksella 283,- Tuotenro ULHSL540 / Natura vedin 10,- Tuotenro 189570058









*Jos jotakin on  
tehtävää, se on  
tehtävää kunnolla*

PETER JUUL  
CEO, DANSANI

PIENTÄ EKSTRAA, JOKA AIKAANSAA  
**MUUTOKSEN**

Älykkään säilytystilan avulla voit helposti pitää kylpyhuoneesi siistinä ja järjestyksessä.

Seinäkaappimme on ihanteellinen kaikille pienille hajusteille ja hoitotuotteillesi – se antaa sinulle hyvän yleiskuvan ja voit lisätä kauniit ja käytännölliset puiset laatikot pienten tavaroidesi säilyttämiseen.

Seinäkaappi ei myöskään vie paljon tilaa – edes pienessä kylpyhuoneessa.

Puolikaappi hyödyntää täydellisesti kaltevan seinän tai ikkunan alla olevan tilan ja antaa sinulle runsaasti tilaa vaikka pyyhkeille ja isommille pulloille, kuten shampooille. Valitse versio A maksimaalista säilytystilaa varten tai versio B irrotettavalla puisella laatikolla ja käteväällä pyykkikorilla.



10  
VUODEN TAKUU



KAIKKI HYVÄSSÄ

# JÄRJESTYKSESSÄ

Runsaasti käytännöllistä säilytystilaa tarkoittaa vähemmän sotkua, varsinkin jos huoneella on paljon käyttäjiä. Korkeat kaapit perheen pyyhkeille, alusvaatteille ja ehkä jopa käytännöllinen pyykkipussi, jonka mahtuu helposti vetämään ulos, kun on pyykinpesun aika.

Korkeaan kaappiin tarjoamme erilaisia sisustusversioita - perusversio A tulee 6 hyllyllä. 30 cm:n versiossa B on 2 irrotettavaa puutarjotinta ja 40 cm:n versiossa B on 3 hyllyä ovensa helpottamaan tavaroiden säilytystä. Versiossa C on ovensa olevien 3 hyllyn lisäksi 2 puutarjotinta ja älykäs pyykkipussi. Valitse leveys ja versio, joka sopii kylpyhuoneeseesi ja tarpeisiisi.

## 30 CM URBAN



VERSIO A

30 cm



VERSIO B

30 cm

## 60 CM URBAN



VERSIO A

60 cm

**40 CM**  
**URBAN, CLASSIC JA VINTAGE**



**VERSIO A**  
40 cm



**VERSIO B**  
40 cm



**VERSIO C**  
40 cm

UUTUUS



HOOP OVAL



MOON OVAL

UUTUUS



SQUIRCLE



CORONA OVAL



LEVEL

REACH



SOFT



MOON



PANORAMA

## KAUNIS & TYYLIKÄS

Hymyile itsellesi joka päivä. Kauniilla peilillä sekä sinä että kylpyhuoneesi näytätte kauniilta. Valikoimassa on monia vaihtoehtoja suosituista pyöreistä peleistä kauniisiin soikeisiin malleihin ja yhtenä esimerkkinä niistä on tämän vuoden uutuus Squircle, jonka pehmeät pyöristetyt reunat vastaavat täysin nykytrendejä.

Erytishuomiota on annettu hyvälle valaistukselle, sitä voidaan himmentää ja säätää. Peili ei ole vain peili. Dansani-peilit eivät ole myöskään vain trendikkäitä, toimivia ja kauniita – ne ovat myös erittäin laadukkaita ja kestäviä.



**PRESENT**

**CORONA**

**HOOP**

**UUTUUS**



**STYLE**

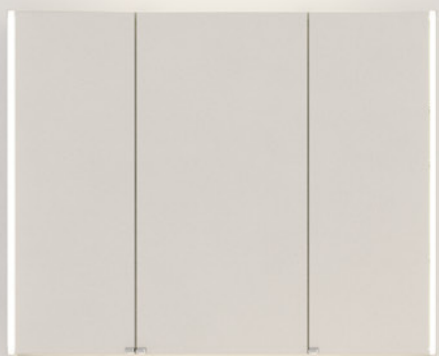

**AMBI**



**LEVEL**



**IN-BUILT**



## TÄYDELLISESTI KEHYSTETTY

Peilikaappi on muutakin kuin peili ja säilytyspaikka. Tarkista kampaaksesi takaa hyödyntäen peiliovea ja hyödynnä suurentavaa peiliä kulmakarvojesi viimeistelyssä. Voit myös ladata sähköhammasharjasi pistorasiasta ja käyttää USB-liitäntää. Valaistusta voidaan säätää jokaiseen tilanteeseen sopivaksi.





Dansani-peilikaapissa on runsaasti hyllytilaa ja voit säätää hyllyt molemmin puolin täsmälleen kuten haluat niin, että ne ovat täysin sopivat eri tavaroiden ja vaikka hammasharjan korkeuteen.

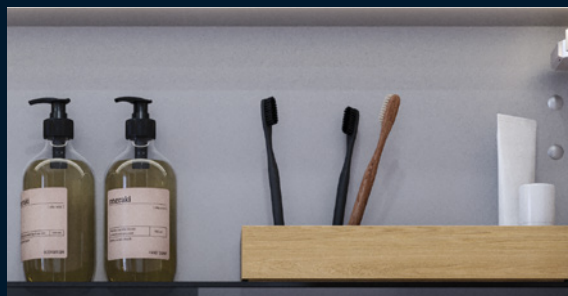

TÄYDELLINEN YLEISKATSAUS

# MAHDOLLISUUKSISTA

Täältä saat täydellisen yleiskatsauksen kolmesta design-universumistamme - Urban, Classic ja Vintage sekä niihin liittyvistä etuosista, laatikoiden korkeuksista ja toki myös siitä, mistä väreistä ja viimeistelyistä voit kalusteesi valita. Huomaa, että voit valita Classic-kaappiin myös avoimen hyllyn. Kun olet valinnut etuosan ja laatikon korkeuden, on aika valita väri ja vetimet, unohtamatta tietenkään kaunista allasta. Löydä inspiraatiota ja lisätietoa vaihtoehtoista seuraavilta sivuilta.

**ETUOSA**

**VÄRI**

| URBAN   |  |                       |                              |                              |                     |
|---|--|-----------------------|------------------------------|------------------------------|---------------------|
| <p><b>SILEÄ</b></p> <p>Saatavissa myös ovella/ovilla.</p> |  | <p>Mattavalkoinen</p> | <p>Mattaharmaa</p>           | <p>Lämmin tammi</p>          | <p>Luonnontammi</p> |
|   |  | <p>Ruskea tammi</p>   | <p>Musta tammi</p>           | <p>Valinnainen mattaväri</p> |                     |
| <p><b>INTEGROITU VEDIN</b></p>                            |  | <p>Mattavalkoinen</p> | <p>Valinnainen mattaväri</p> |                              |                     |
| <p><b>MUSTA KEHYS, INTEGROITU VEDIN</b></p>               |  | <p>Mattavalkoinen</p> | <p>Mattaharmaa</p>           | <p>Lämmin tammi</p>          | <p>Luonnontammi</p> |
|   |  | <p>Ruskea tammi</p>   | <p>Musta tammi</p>           | <p>Valinnainen mattaväri</p> |                     |
| <p><b>RIHLATTU</b></p>                                    |  | <p>Mattavalkoinen</p> | <p>Valinnainen mattaväri</p> |                              |                     |

**ETUOSA**

**VÄRI**

**CLASSIC**

**SILEÄ**

Saatavissa on yhteensopivia, avoimia kalusterunkoja.

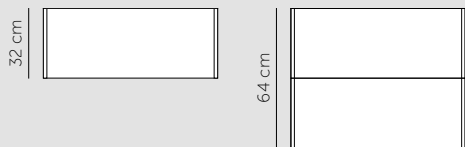

Mattavalkoinen

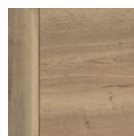

Luonnontammi



Ruskea tammi



Valinnainen mattaväri

**INTEGROITU VEDIN**

Saatavissa on yhteensopivia, avoimia kalusterunkoja.

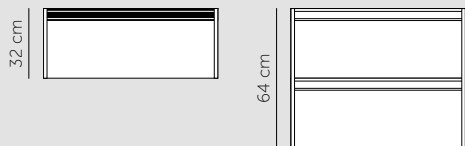

Mattavalkoinen

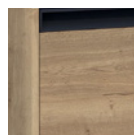

Luonnontammi



Ruskea tammi



Valinnainen mattaväri

**KEHYSTETTY**

Saatavissa on yhteensopivia, avoimia kalusterunkoja.

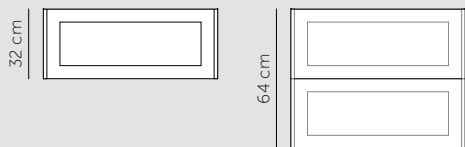

Mattavalkoinen



Luonnontammi/  
Mattavalkoinen



Ruskea tammi/  
Mattavalkoinen



Mattavalkoinen/  
Valinnainen mattaväri



Luonnontammi/  
Valinnainen mattaväri



Ruskea tammi/  
Valinnainen mattaväri



Valinnainen mattaväri

**URITETTU**

Saatavissa on yhteensopivia, avoimia kalusterunkoja.

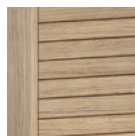
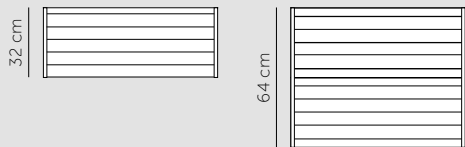

Vaalea tammi



Hiili

**VINTAGE**

**URITETTU**

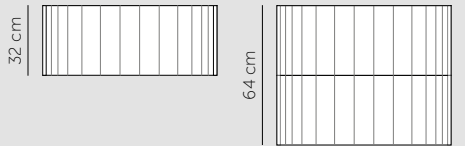

Mattavalkoinen



Luonnontammi/  
Mattavalkoinen

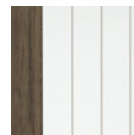

Ruskea tammi/  
Mattavalkoinen



Mattavalkoinen/  
Valinnainen mattaväri



Luonnontammi/  
Valinnainen mattaväri



Ruskea tammi/  
Valinnainen mattaväri



Valinnainen mattaväri

**INTEGROITU VEDIN**

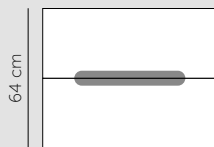

Mattavalkoinen



Valinnainen mattaväri

ETSI

# INSPIRAATIOA

Suunnittelijamme ovat valinneet tähän trendisävyjä, jotka heijastavat nykyaikaisia sisustussuuntauksia.



Voit valita minkä tahansa matan (kiiltoaste 30) värin kahdesta eri värivalikoimasta, joko NCS S (vain vakiovärit) tai RAL Classic. Värin tuotantomaksu maksetaan vain kerran väriä kohti tilausmäärästä riippumatta.

Huomaathan, että värit voivat näyttää erilaisilta valmisteen, mallin, kiillon ja valaistusolosuhteiden mukaan.

Suosittelemme, että valitset värin yhdessä myyjän kanssa.

NCS - Natural Colour System®©, jonka omistaa NCS Colour AB, Stockholm 2022, ja jota käytetään Tukholmassa sijaitsevan NCS Colour AB:n lisenssillä. Viittauksia NCS®©:hen käytetään NCS Colour AB:n luvalla.

## VETIMET VIIMEISTELEVÄT TYYLIN

Korosta tyyliäsi kauniilla vetimellä, joka sopii vaikka valitsemiisi messinkitarvaihoin tai peiliin. Voit myös valita hiukan ylellisemmän vaihtoehdon, kuten valkoisen tai messinkisen nuppivetimen. Vai valitsetko uuden ja trendikkään Shell- tai Wing-vetimen messingin sävyissä tai vaikkapa uuden Natura-nuppivetimen vaaleana tai tummana puuna?



### SANANEN KESTÄVYYDESTÄ

Dansanilla etsimme jatkuvasti uusia materiaaleja, jotka ovat parempia ympäristölle. Musta Button-vedin on valmistettu OceanIX-muovista, joka on kierrätysmuovia esimerkiksi käytetyistä kalaverkoista.

TÄYSIMITTAINEN TAI PÖYTÄTASO

# VALITSE ALTAASI

Nykyaikaiset altaat vetoavat kaikkiin aisteihin ja meiltä saat sekä muotoonvalettuja että vapaasti seisovia malleja. Altaistamme on saatavana eri kokoja ja syvyyksiä, jotka sopivat sekä suuriin että pienempiin kylpyhuoneisiin. Valitse altaasi aitoa saniteettiposliinia olevista tai Silestone® tai Dekton® -malleista.



## LARGHETTO

Posliini, valkoinen kiiltävä  
Saatavilla 3 syvyyttä



## KANTATE

Posliini, valkoinen kiiltävä



## AZYM

Posliini, valkoinen kiiltävä  
Vasen- tai oikeakätinen allas

UUTUUS



## MINORE

Solid surface, mattavalkoinen  
Saatavilla 2 syvyyttä ja mittailaus



## ANGULAR

Silestone® tai Dekton®, 7 väriä  
Saatavilla myös mittailaus

UUTUUS



## CIRCLE

Posliini, valkoinen kiiltävä



## STADIUM

Posliini, valkoinen kiiltävä



## CUBE

Posliini, valkoinen kiiltävä

## MATERIAALIT & PINNAT

### SANITEETTIPOSLIINI - ALTAAT

Saniteettiposliini on vahvaa, keraamista materiaalia, jossa on pehmeä ja pyöristetty muotoilu molemmissa altaan reunoissa sekä pöytätasossa. Pinta on kova, sileä ja kiiltävä ja pyöristetyt reunat tekevät siitä erittäin helpon puhdistaa. Saniteettiposliinaltaat vaativat vain vähän huoltoa – jopa useiden vuosien käytön jälkeen. Hankaavia puhdistusaineita ei saa käyttää altaissa.

### SOLID SURFACE - ALTAAT

Vahvalla kiinteällä pintamateriaalilla on mattapintainen ja silkkinen pinta, joka on miellyttävä koskettaa. Erittäin ohut muotoilu tarjoaa minimalistisen ja tyylikkään ilmeen, joka täydentää täydellisesti kalustettasi. Solid surface -allas on helppo huoltaa tavallisilla kylpyhuoneen puhdistusaineilla, mutta se ei kestä hankaavia puhdistusaineita. Pienet vauriot voidaan korjata.

### DEKTON® TRILIUM - ALTAAT JA PÖYTÄTASOT

Dekton® on uskomattoman vahva materiaali ja Trilium-viimeistelyllä se on CO2-neutraali valinta, joka tuotetaan sähköllä 100 % uusiutuvista energianlähteistä ja se sisältää jopa 80 % kierrätysmateriaalia. Dekton® kestää lämpöä ja iskuja, se on naarmuuntumaton ja uskomattoman helppo puhdistaa. Voit käyttää kaikkia tavallisia kylpyhuoneen puhdistusaineita.



### SILESTONE® - ALTAAT JA PÖYTÄTASOT

Silestone® on kvartsipohjainen materiaali, josta vähintään 20 % on kierrätysmateriaalia. Se on kaunista kuin luonnonkivi sekä vahvaa että kestävä pinnaltaan. Se valmistetaan nykyaikaisella tekniikalla, jossa kiinnitetään erityistä huomiota ympäristöön. Tämän ansiosta se on myös kestävä valinta.

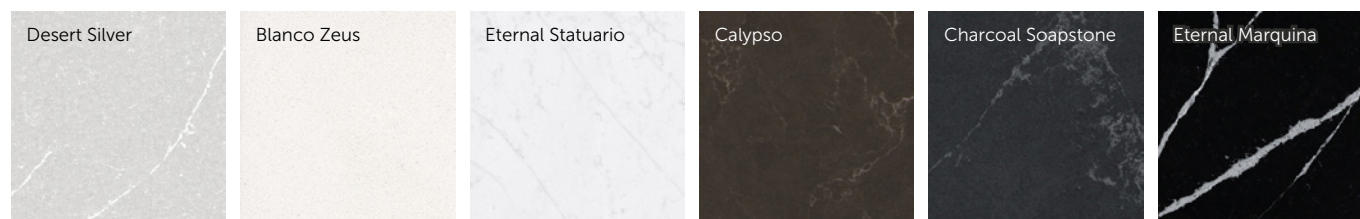

### LAMINOIDUT PÖYTÄTASOT

Voit halutessasi luoda kauniin, yhtenäisen ilmeen valitsemalla laminoitun tason samassa kuosissa kuin kalusteesi, mikä tarkoittaa yhteensä kuutta väriä. Laminoitu taso on 25 mm paksu.

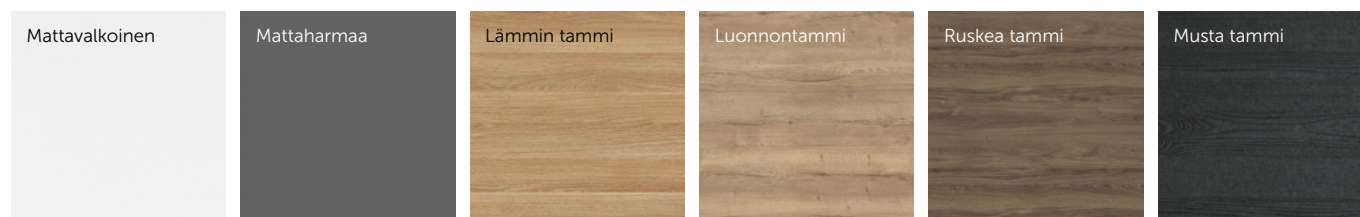

YLEISKATSAUS

# ALTAAT

ALLAS TASON PÄÄLLE - URBAN, CLASSIC JA VINTAGE KAAREVALLA ETUOSALLA

|                                   | 60 CM | 80 CM | 100 CM | 120 CM | 160/240 CM |
|-----------------------------------|-------|-------|--------|--------|------------|
| <b>CIRCLE</b>                     |       |       |        |        |            |
| Vintage vain kaarevalla etuosalla |       |       |        |        |            |
| <b>STADIUM</b>                    |       |       |        |        |            |
| Vintage vain kaarevalla etuosalla |       |       |        |        |            |
| <b>CUBE</b>                       |       |       |        |        |            |





MUOTOONVALETUT ALTAAT - URBAN, CLASSIC JA VINTAGE INTEGROIDULLA VETIMELLÄ

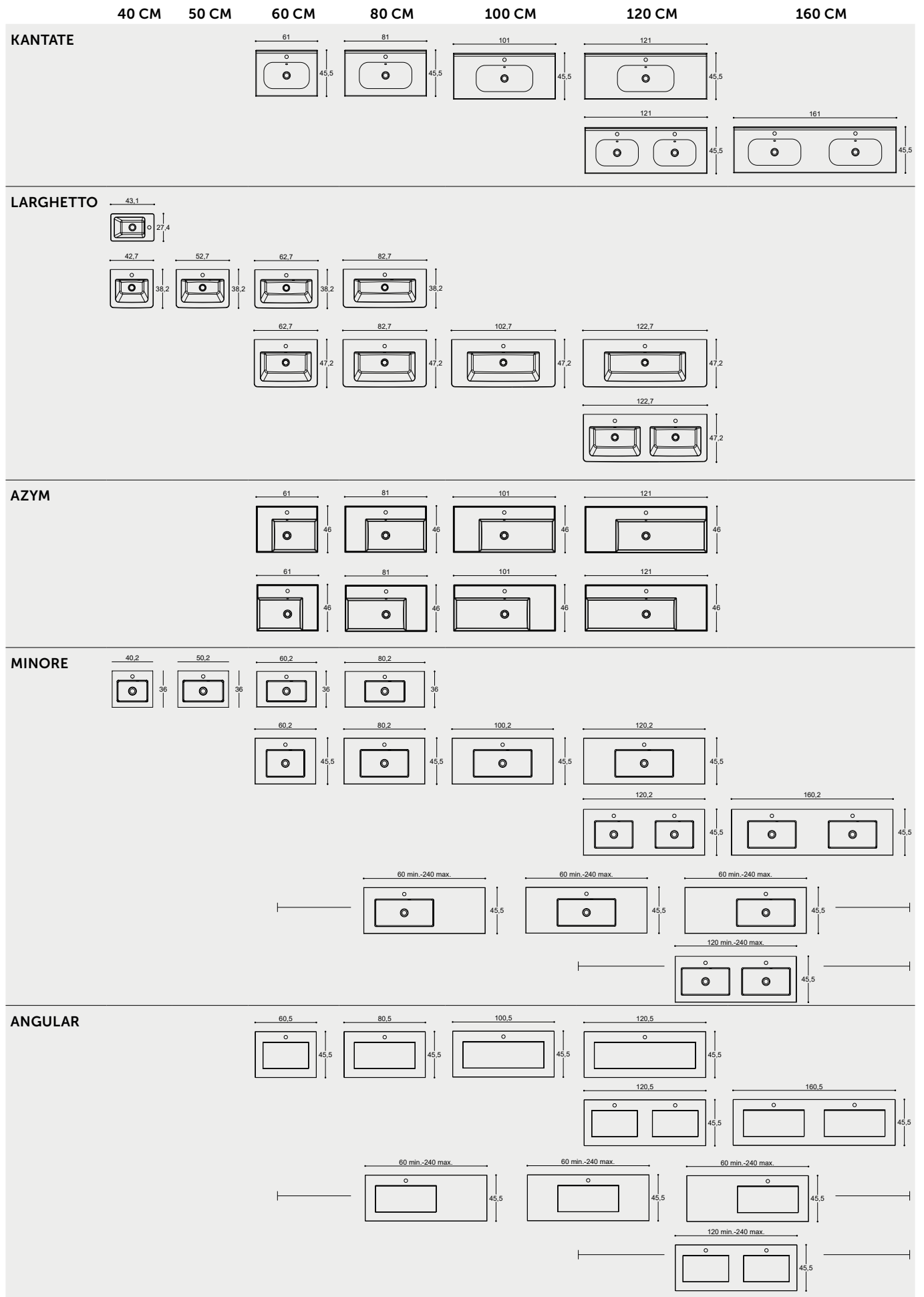

# URBAN LUNA

## URBAN ALTAAT ALLASKAAPPIIN - SYVYYS 26 CM

### MICRO LARGHETTO

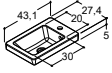

#### Posliini

- Valkoinen kiiltävä
- Hanareikä
- Ylivuodolla

40 CM

| Tuotenumero                     | Hinta € |
|---------------------------------|---------|
| 538304003                       | 371,-   |
| <i>Mittatoleranssi -5/+4 mm</i> |         |

## URBAN ALLASKAAPIT - SYVYYS 26 CM

### 64 CM KORKEAT ALLASKAAPIT OVELLA

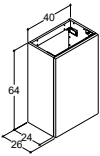

#### Sileä etuosa

- Mattavalkoinen
- Mattaharmaa
- Lämmin tammi
- Luonnontammi
- Ruskea tammi
- Musta tammi
- Valinnainen väri\*

\*Omavalintaisen värin tuotantomaksu. Tuotantomaksu maksetaan kerran väriä kohti tuotemäärästä riippumatta

40 CM

| SARANAT VASEMMALLA |         | SARANAT OIKEALLA |         |
|--------------------|---------|------------------|---------|
| Tuotenumero        | Hinta € | Tuotenumero      | Hinta € |
| U01-1210           | 345,-   | U01-1110         | 345,-   |
| U01-1203           | 345,-   | U01-1103         | 345,-   |
| U01-1255           | 345,-   | U01-1155         | 345,-   |
| U01-1249           | 345,-   | U01-1149         | 345,-   |
| U01-1252           | 345,-   | U01-1152         | 345,-   |
| U01-1250           | 345,-   | U01-1150         | 345,-   |
| U01-1299           | 475,-   | U01-1199         | 475,-   |
| BI1                | 212,-   | BI1              | 212,-   |

### LISÄVARUSTEET - ESIASENETTU

#### LED-valot (IP44)

- allaskaapin alla + liiketunnistin



- allaskaapin alla + liiketunnistin + langattomalla laitepariohjauksella. HUOM! Vaatii peilin tai peiliikaapin säädettävällä valaistuksella ja langattomalla laitepariohjauksella tai kauko-ohjauksen langattomalle laitepariohjaukselle



| Tuotenumero                                       | Hinta € | Tuotenumero                                       | Hinta € |
|---|---------|---|---------|
| UL40<br>Valonlähde: LED 4,2W, 3150K, 530lm        | 283,-   | UL40<br>Valonlähde: LED 4,2W, 3150K, 530lm        | 283,-   |
| ULLS40<br>Valonlähde: LED 2,5W, 2100-6500K, 315lm | 283,-   | ULLS40<br>Valonlähde: LED 2,5W, 2100-6500K, 315lm | 283,-   |

## URBAN ALTAAT ALLASKAAPPIIN - SYVYYS 35 CM

### MINI LARGHETTO

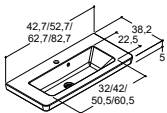

#### Posliini

- Valkoinen kiiltävä
- Hanareikä
- Ylivuodolla

40 CM

50 CM

60 CM

80 CM

| Tuotenumero                     | Hinta € | Tuotenumero                     | Hinta € | Tuotenumero                     | Hinta € | Tuotenumero                     | Hinta € |
|---------------------------------|---------|---------------------------------|---------|---------------------------------|---------|---------------------------------|---------|
| 538404003                       | 380,-   | 538405003                       | 426,-   | 538406003                       | 534,-   | 538408003                       | 630,-   |
| <i>Mittatoleranssi -5/+6 mm</i> |         | <i>Mittatoleranssi -5/+6 mm</i> |         | <i>Mittatoleranssi -5/+6 mm</i> |         | <i>Mittatoleranssi -5/+8 mm</i> |         |

### MINI MINORE

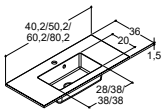

#### Solid surface

- Mattavalkoinen
- Hanareikä
- Ilman hanareikää
- Ylivuodolla

| Tuotenumero                     | Hinta € | Tuotenumero                     | Hinta € | Tuotenumero                     | Hinta € | Tuotenumero                     | Hinta € |
|---------------------------------|---------|---------------------------------|---------|---------------------------------|---------|---------------------------------|---------|
| 337204203                       | 522,-   | 337205203                       | 570,-   | 337206203                       | 617,-   | 337208203                       | 716,-   |
| 337204103                       | 522,-   | 337205103                       | 570,-   | 337206103                       | 617,-   | 337208103                       | 716,-   |
| <i>Mittatoleranssi -3/+3 mm</i> |         | <i>Mittatoleranssi -3/+3 mm</i> |         | <i>Mittatoleranssi -3/+3 mm</i> |         | <i>Mittatoleranssi -3/+3 mm</i> |         |

## URBAN ALLASKAAPIT - SYVYYS 35 CM

## 64 CM KORKEAT ALLASKAAPIT OVELLA

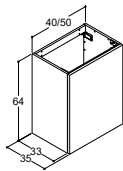

## Sileä etuosa

|                   |
|-------------------|
| Mattavalkoinen    |
| Mattaharmaa       |
| Lämmin tammi      |
| Luonnontammi      |
| Ruskea tammi      |
| Musta tammi       |
| Valinnainen väri* |

\*Omavalintaisen värin tuotantomaksu. Tuotantomaksu maksetaan kerran väriä kohti tuotemäärästä riippumatta

## LISÄVARUSTEET - ESIASENNETTU

## LED-valot (IP44)

- allaskaapin alla + liiketunnistin



- allaskaapin alla + liiketunnistin + langattomalla laitepariohjauksella. HUOM! Vaatii peilin tai peilikaapin säädettävällä valaistuksella ja langattomalla laitepariohjauksella tai kauko-ohjauksen langattomalle laitepariohjaukselle



| 40 CM                                   |         |   |         | 50 CM                                   |                 |   |                 |
|---|---------|---|---------|---|-----------------|---|-----------------|
| SARANAT VASEMMALLA                      |         | SARANAT OIKEALLA                        |         | SARANAT VASEMMALLA                      |                 | SARANAT OIKEALLA                        |                 |
| Tuotenro                                | Hinta € | Tuotenro                                | Hinta € | Tuotenro                                | Hinta €         | Tuotenro                                | Hinta €         |
| U02-1210                                | 383,-   | U02-1110                                | 383,-   | U03-1210                                | 422,-           | U03-1110                                | 422,-           |
| U02-1203                                | 383,-   | U02-1103                                | 383,-   | U03-1203                                | 422,-           | U03-1103                                | 422,-           |
| U02-1255                                | 383,-   | U02-1155                                | 383,-   | U03-1255                                | 422,-           | U03-1155                                | 422,-           |
| U02-1249                                | 383,-   | U02-1149                                | 383,-   | U03-1249                                | 422,-           | U03-1149                                | 422,-           |
| U02-1252                                | 383,-   | U02-1152                                | 383,-   | U03-1252                                | 422,-           | U03-1152                                | 422,-           |
| U02-1250                                | 383,-   | U02-1150                                | 383,-   | U03-1250                                | 422,-           | U03-1150                                | 422,-           |
| U02-1299                                | 577,-   | U02-1199                                | 577,-   | U03-1299                                | 632,-           | U03-1199                                | 632,-           |
| BI1                                     | 212,-   | BI1                                     | 212,-   | BI1                                     | 212,-           | BI1                                     | 212,-           |
| <b>Tuotenro</b>                         |         |   |         | <b>Tuotenro</b>                         | <b>Tuotenro</b> | <b>Tuotenro</b>                         | <b>Tuotenro</b> |
| <b>Hinta €</b>                          |         |   |         | <b>Hinta €</b>                          | <b>Hinta €</b>  | <b>Hinta €</b>                          | <b>Hinta €</b>  |
| UL40                                    | 283,-   | UL40                                    | 283,-   | UL50                                    | 283,-           | UL50                                    | 283,-           |
| Valonlähde: LED 4,2W, 3150K, 530lm      |         | Valonlähde: LED 4,2W, 3150K, 530lm      |         | Valonlähde: LED 4,2W, 3150K, 530lm      |                 | Valonlähde: LED 4,2W, 3150K, 530lm      |                 |
| ULLS40                                  | 283,-   | ULLS40                                  | 283,-   | ULLS50                                  | 283,-           | ULLS50                                  | 283,-           |
| Valonlähde: LED 2,5W, 2100-6500K, 315lm |         | Valonlähde: LED 2,5W, 2100-6500K, 315lm |         | Valonlähde: LED 2,5W, 2100-6500K, 315lm |                 | Valonlähde: LED 2,5W, 2100-6500K, 315lm |                 |

## 64 CM KORKEAT ALLASKAAPIT KAHDELLA OVELLA

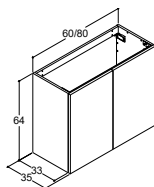

## Sileä etuosa

|                   |
|-------------------|
| Mattavalkoinen    |
| Mattaharmaa       |
| Lämmin tammi      |
| Luonnontammi      |
| Ruskea tammi      |
| Musta tammi       |
| Valinnainen väri* |

\*Omavalintaisen värin tuotantomaksu. Tuotantomaksu maksetaan kerran väriä kohti tuotemäärästä riippumatta

## LISÄVARUSTEET - ESIASENNETTU

## LED-valot (IP44)

- allaskaapin alla + liiketunnistin



- allaskaapin alla + liiketunnistin + langattomalla laitepariohjauksella. HUOM! Vaatii peilin tai peilikaapin säädettävällä valaistuksella ja langattomalla laitepariohjauksella tai kauko-ohjauksen langattomalle laitepariohjaukselle



| 60 CM                                 |         | 80 CM                                 |                 |
|---------------------------------------|---------|---------------------------------------|-----------------|
| Tuotenro                              | Hinta € | Tuotenro                              | Hinta €         |
| U04-1010                              | 496,-   | U05-1010                              | 570,-           |
| U04-1003                              | 496,-   | U05-1003                              | 570,-           |
| U04-1055                              | 496,-   | U05-1055                              | 570,-           |
| U04-1049                              | 496,-   | U05-1049                              | 570,-           |
| U04-1052                              | 496,-   | U05-1052                              | 570,-           |
| U04-1050                              | 496,-   | U05-1050                              | 570,-           |
| U04-1099                              | 774,-   | U05-1099                              | 885,-           |
| BI1                                   | 212,-   | BI1                                   | 212,-           |
| <b>Tuotenro</b>                       |         | <b>Tuotenro</b>                       | <b>Tuotenro</b> |
| <b>Hinta €</b>                        |         | <b>Hinta €</b>                        | <b>Hinta €</b>  |
| UL60                                  | 283,-   | UL80                                  | 283,-           |
| Valonlähde: LED 5,1W, 3150K, 680lm    |         | Valonlähde: LED 6,3W, 3150K, 781lm    |                 |
| ULLS60                                | 283,-   | ULLS80                                | 283,-           |
| Valonlähde: LED 5W, 2100-6500K, 603lm |         | Valonlähde: LED 5W, 2100-6500K, 593lm |                 |

## URBAN ALLASKAAPIT - SYVYYS 35 CM

### 48 CM KORKEAT ALLASKAAPIT VIEMÄRÖINTILEIKKAUKSELLE YLIMMÄSSÄ VETOLAATIKOSSA

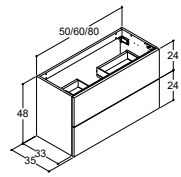

#### Sileä etuosa

|                   |
|-------------------|
| Mattavalkoinen    |
| Mattaharmaa       |
| Lämmin tammi      |
| Luonnontammi      |
| Ruskea tammi      |
| Musta tammi       |
| Valinnainen väri* |

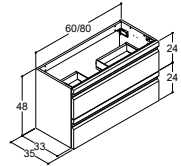

#### Integroidulla vetimellä, kumilakka

|                   |
|-------------------|
| Mattavalkoinen    |
| Valinnainen väri* |

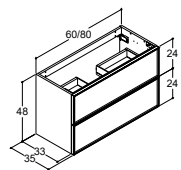

#### Musta kehys integroidulla vetimellä

|                   |
|-------------------|
| Mattavalkoinen    |
| Mattaharmaa       |
| Lämmin tammi      |
| Luonnontammi      |
| Ruskea tammi      |
| Musta tammi       |
| Valinnainen väri* |

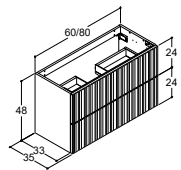

#### Rihlattu etuosa

|                   |
|-------------------|
| Mattavalkoinen    |
| Valinnainen väri* |

\*Omavalintaisen värin tuotantomaksu. Tuotantomaksu maksetaan kerran väriä kohti tuotemäärästä riippumatta

| 50 CM       |         | 60 CM       |         | 80 CM       |         |
|-------------|---------|-------------|---------|-------------|---------|
| Tuotenumero | Hinta € | Tuotenumero | Hinta € | Tuotenumero | Hinta € |
| U06-1010    | 829,-   | U07-1010    | 886,-   | U08-1010    | 1.000,- |
| U06-1003    | 829,-   | U07-1003    | 886,-   | U08-1003    | 1.000,- |
| U06-1055    | 829,-   | U07-1055    | 886,-   | U08-1055    | 1.000,- |
| U06-1049    | 829,-   | U07-1049    | 886,-   | U08-1049    | 1.000,- |
| U06-1052    | 829,-   | U07-1052    | 886,-   | U08-1052    | 1.000,- |
| U06-1050    | 829,-   | U07-1050    | 886,-   | U08-1050    | 1.000,- |
| U06-1099    | 1.237,- | U07-1099    | 1.316,- | U08-1099    | 1.475,- |
| -           | -       | U07-2071    | 1.316,- | U08-2071    | 1.475,- |
| -           | -       | U07-2099    | 1.567,- | U08-2099    | 1.752,- |
| -           | -       | U07-8010    | 1.316,- | U08-8010    | 1.475,- |
| -           | -       | U07-8003    | 1.316,- | U08-8003    | 1.475,- |
| -           | -       | U07-8055    | 1.316,- | U08-8055    | 1.475,- |
| -           | -       | U07-8049    | 1.316,- | U08-8049    | 1.475,- |
| -           | -       | U07-8052    | 1.316,- | U08-8052    | 1.475,- |
| -           | -       | U07-8050    | 1.316,- | U08-8050    | 1.475,- |
| -           | -       | U07-8099    | 1.567,- | U08-8099    | 1.752,- |
| -           | -       | U07-9010    | 1.071,- | U08-9010    | 1.288,- |
| -           | -       | U07-9099    | 1.384,- | U08-9099    | 1.624,- |
| BI1         | 212,-   | BI1         | 212,-   | BI1         | 212,-   |

### LISÄVARUSTEET - ESIASENNETTU

#### LED-valot (IP44)

- kahdessa vetolaatikossa + pistorasia alemmassa laatikossa (1x230V)



- allaskaapin alla + liiketunnistin



- allaskaapin alla + liiketunnistin + langattomalla laitepariohjauksella. HUOM! Vaatii peilin tai peilikäapin säädettävällä valaistuksella ja langattomalla laitepariohjauksella tai kauko-ohjauksen langattomalle laitepariohjaukselle



Push open (ei etuosiin joissa integroitu vedin)

| Tuotenumero                                   | Hinta € | Tuotenumero | Hinta € | Tuotenumero | Hinta € |
|---|---------|-------------|---------|-------------|---------|
| LS250-E                                       | 233,-   | LS260-E     | 248,-   | LS280-E     | 272,-   |
| <i>Valonlähde: LED 2x1,5W, 3150K, 2x1331m</i> |         |             |         |             |         |
| UL50  | 283,-   | UL60        | 283,-   | UL80        | 283,-   |
| <i>Valonlähde: LED 5,1W, 3150K, 680lm</i>     |         |             |         |             |         |
| ULLS50  | 283,-   | ULLS60      | 283,-   | ULLS80      | 283,-   |
| <i>Valonlähde: LED 5W, 2100-6500K, 603lm</i>  |         |             |         |             |         |
| PO2SK   | 187,-   | PO2SK       | 187,-   | PO2SK       | 187,-   |

### LISÄVARUSTEET

#### Vetolaatikon lokeropaketti

Koostuu säilytyslaatikosta, joustavasta jakajasta ja laatikon järjestelijästä. Koko vastaa laatikon kokoa.

Suunniteltu täyttämään laatikko

| Tuotenumero            | Hinta € | Tuotenumero | Hinta € | Tuotenumero | Hinta € |
|------------------------|---------|-------------|---------|-------------|---------|
| SI11                   | 91,-    | SI12        | 91,-    | SI12        | 91,-    |
|                        |         |             |         |             |         |
| Tilaa 1 lokeropaketti  |         |             |         |             |         |
|                        |         |             |         |             |         |
| Tilaa 1 lokeropaketti  |         |             |         |             |         |
|                        |         |             |         |             |         |
| Tilaa 2 lokeropakettia |         |             |         |             |         |

## URBAN ALLASKAAPIT - SYVYYS 35 CM

64 CM KORKEAT ALLASKAAPIT VIEMÄRÖINTILEIKKAUKSELLE YLIMMÄSSÄ VETOLAATIKOSSA

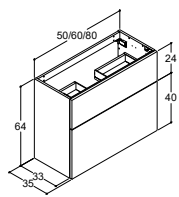

### Sileä etuosa

|                   |
|-------------------|
| Mattavalkoinen    |
| Mattaharmaa       |
| Lämmin tammi      |
| Luonnontammi      |
| Ruskea tammi      |
| Musta tammi       |
| Valinnainen väri* |

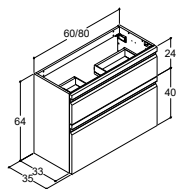

### Integroidulla vetimellä, kumilakka

|                   |
|-------------------|
| Mattavalkoinen    |
| Valinnainen väri* |

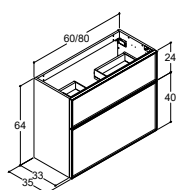

### Musta kehys integroidulla vetimellä

|                   |
|-------------------|
| Mattavalkoinen    |
| Mattaharmaa       |
| Lämmin tammi      |
| Luonnontammi      |
| Ruskea tammi      |
| Musta tammi       |
| Valinnainen väri* |

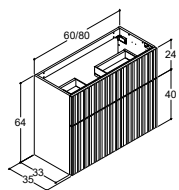

### Rihlattu etuosa

|                   |
|-------------------|
| Mattavalkoinen    |
| Valinnainen väri* |

\*Omavalintaisen värin tuotantomaksu. Tuotantomaksu maksetaan kerran väriä kohti tuotemäärästä riippumatta

## LISÄVARUSTEET - ESIASENNETTU

### LED-valot (IP44)

- kahdessa vetolaatikossa + pistorasia alemmassa laatikossa (1x230V)



- allaskaapin alla + liiketunnistin



- allaskaapin alla + liiketunnistin + langattomalla laitepariohjauksella. HUOM! Vaatii peilin tai peilikaapin säädettävällä valaistuksella ja langattomalla laitepariohjauksella tai kauko-ohjauksen langattomalle laitepariohjaukselle



Push open (ei etuosiin joissa integroitu vedin)

## LISÄVARUSTEET

### Vetolaatikon lokeropaketti

Koostuu säilytyslaatikosta, joustavasta jakajasta ja laatikon järjestelijästä. Koko vastaa laatikon kokoa.

Suunniteltu täyttämään laatikko

| 50 CM       |         | 60 CM       |         | 80 CM       |         |
|-------------|---------|-------------|---------|-------------|---------|
| Tuotenumero | Hinta € | Tuotenumero | Hinta € | Tuotenumero | Hinta € |
| U09-1010    | 829,-   | U10-1010    | 886,-   | U11-1010    | 1.000,- |
| U09-1003    | 829,-   | U10-1003    | 886,-   | U11-1003    | 1.000,- |
| U09-1055    | 829,-   | U10-1055    | 886,-   | U11-1055    | 1.000,- |
| U09-1049    | 829,-   | U10-1049    | 886,-   | U11-1049    | 1.000,- |
| U09-1052    | 829,-   | U10-1052    | 886,-   | U11-1052    | 1.000,- |
| U09-1050    | 829,-   | U10-1050    | 886,-   | U11-1050    | 1.000,- |
| U09-1099    | 1.237,- | U10-1099    | 1.316,- | U11-1099    | 1.475,- |
| -           | -       | U10-2071    | 1.316,- | U11-2071    | 1.475,- |
| -           | -       | U10-2099    | 1.567,- | U11-2099    | 1.752,- |
| -           | -       | U10-8010    | 1.316,- | U11-8010    | 1.475,- |
| -           | -       | U10-8003    | 1.316,- | U11-8003    | 1.475,- |
| -           | -       | U10-8055    | 1.316,- | U11-8055    | 1.475,- |
| -           | -       | U10-8049    | 1.316,- | U11-8049    | 1.475,- |
| -           | -       | U10-8052    | 1.316,- | U11-8052    | 1.475,- |
| -           | -       | U10-8050    | 1.316,- | U11-8050    | 1.475,- |
| -           | -       | U10-8099    | 1.567,- | U11-8099    | 1.752,- |
| -           | -       | U10-9010    | 1.071,- | U11-9010    | 1.288,- |
| -           | -       | U10-9099    | 1.384,- | U11-9099    | 1.624,- |
| BI1         | 212,-   | BI1         | 212,-   | BI1         | 212,-   |

| Tuotenumero                            | Hinta € | Tuotenumero | Hinta € | Tuotenumero | Hinta € |
|--|---------|-------------|---------|-------------|---------|
| LS250-E                                | 233,-   | LS260-E     | 248,-   | LS280-E     | 272,-   |
| Valonlähde: LED 2x1,5W, 3150K, 2x1331m |         |             |         |             |         |
| UL50                                   | 283,-   | UL60        | 283,-   | UL80        | 283,-   |
| Valonlähde: LED 5,1W, 3150K, 6801m     |         |             |         |             |         |
| ULLS50                                 | 283,-   | ULLS60      | 283,-   | ULLS80      | 283,-   |
| Valonlähde: LED 5W, 2100-6500K, 6031m  |         |             |         |             |         |
| PO2SK                                  | 187,-   | PO2SK       | 187,-   | PO2SK       | 187,-   |

| Tuotenumero            | Hinta € | Tuotenumero | Hinta € | Tuotenumero | Hinta € |
|------------------------|---------|-------------|---------|-------------|---------|
| SI11                   | 91,-    | SI12        | 91,-    | SI12        | 91,-    |
|                        |         |             |         |             |         |
| Tilaa 1 lokeropaketti  |         |             |         |             |         |
|                        |         |             |         |             |         |
| Tilaa 2 lokeropakettia |         |             |         |             |         |

## URBAN ALTAAT ALLASKAAPPIIN - SYVYYS 44 CM

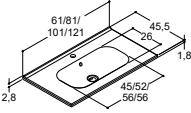
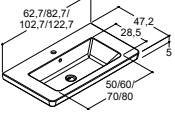
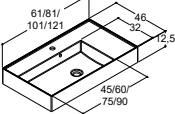
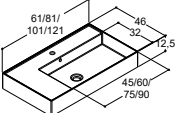
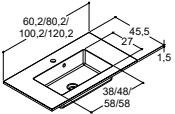
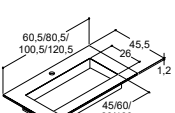
|  |                      | 60 CM                           |                                 | 80 CM                           |                                 | 100 CM                           |                                 | 120 CM                           |                                 |
|--|----------------------|---------------------------------|---------------------------------|---------------------------------|---------------------------------|----------------------------------|---------------------------------|----------------------------------|---------------------------------|
|  |                      | Tuotenumero                     | Hinta €                         | Tuotenumero                     | Hinta €                         | Tuotenumero                      | Hinta €                         | Tuotenumero                      | Hinta €                         |
| <b>KANTATE</b><br>            | <b>Posliini</b>      |                                 |                                 |                                 |                                 |                                  |                                 |                                  |                                 |
|  | Valkoinen kiiltävä   |                                 |                                 |                                 |                                 |                                  |                                 |                                  |                                 |
|  | Hanareikä            | 531906003                       | 617,-                           | 531908003                       | 716,-                           | 531910003                        | 811,-                           | 531912003                        | 877,-                           |
|  | Ilman hanareikää     | 531906103                       | 617,-                           | 531908103                       | 716,-                           | 531910103                        | 811,-                           | 531912103                        | 877,-                           |
|  | Ylivuodolla          | <i>Mittatoleranssi -5/+6 mm</i> |                                 | <i>Mittatoleranssi -5/+8 mm</i> |                                 | <i>Mittatoleranssi -5/+10 mm</i> |                                 | <i>Mittatoleranssi -5/+12 mm</i> |                                 |
| <b>LARGHETTO</b><br>          | <b>Posliini</b>      |                                 |                                 |                                 |                                 |                                  |                                 |                                  |                                 |
|  | Valkoinen kiiltävä   |                                 |                                 |                                 |                                 |                                  |                                 |                                  |                                 |
|  | Hanareikä            | 538506003                       | 617,-                           | 538508003                       | 716,-                           | 538510003                        | 811,-                           | 538512003                        | 877,-                           |
|  | Ylivuodolla          | <i>Mittatoleranssi -5/+6 mm</i> |                                 | <i>Mittatoleranssi -5/+8 mm</i> |                                 | <i>Mittatoleranssi -5/+10 mm</i> |                                 | <i>Mittatoleranssi -5/+12 mm</i> |                                 |
| <b>AZYM, VASENKÄTINEN</b><br> | <b>Posliini</b>      |                                 |                                 |                                 |                                 |                                  |                                 |                                  |                                 |
|  | Valkoinen kiiltävä   |                                 |                                 |                                 |                                 |                                  |                                 |                                  |                                 |
|  | Hanareikä            | 101606303                       | 453,-                           | 101608303                       | 592,-                           | 101610303                        | 731,-                           | 101612303                        | 1.080,-                         |
|  | Ylivuodolla          | <i>Mittatoleranssi -5/+6 mm</i> |                                 | <i>Mittatoleranssi -5/+8 mm</i> |                                 | <i>Mittatoleranssi -5/+10 mm</i> |                                 | <i>Mittatoleranssi -5/+12 mm</i> |                                 |
| <b>AZYM, OIKEAKÄTINEN</b><br> | <b>Posliini</b>      |                                 |                                 |                                 |                                 |                                  |                                 |                                  |                                 |
|  | Valkoinen kiiltävä   |                                 |                                 |                                 |                                 |                                  |                                 |                                  |                                 |
|  | Hanareikä            | 101606203                       | 453,-                           | 101608203                       | 592,-                           | 101610203                        | 731,-                           | 101612203                        | 1.080,-                         |
|  | Ylivuodolla          | <i>Mittatoleranssi -5/+6 mm</i> |                                 | <i>Mittatoleranssi -5/+8 mm</i> |                                 | <i>Mittatoleranssi -5/+10 mm</i> |                                 | <i>Mittatoleranssi -5/+12 mm</i> |                                 |
| <b>MINORE</b><br>           | <b>Solid surface</b> |                                 |                                 |                                 |                                 |                                  |                                 |                                  |                                 |
|  | Mattavalkoinen       |                                 |                                 |                                 |                                 |                                  |                                 |                                  |                                 |
|  | Hanareikä            | 337106003                       | 702,-                           | 337108003                       | 841,-                           | 337110003                        | 963,-                           | 337112003                        | 1.081,-                         |
|  | Ilman hanareikää     | 337106103                       | 702,-                           | 337108103                       | 841,-                           | 337110103                        | 963,-                           | 337112103                        | 1.081,-                         |
|  | Ylivuodolla          | <i>Mittatoleranssi -3/+3 mm</i> |                                 | <i>Mittatoleranssi -3/+3 mm</i> |                                 | <i>Mittatoleranssi -3/+3 mm</i>  |                                 | <i>Mittatoleranssi -3/+3 mm</i>  |                                 |
| <b>ANGULAR</b><br>          | <b>Silestone®</b>    |                                 |                                 |                                 |                                 |                                  |                                 |                                  |                                 |
|  | Blanco Zeus          | 338806111                       | 1.757,-                         | 338808111                       | 1.854,-                         | 338810111                        | 1.900,-                         | 338812111                        | 1.973,-                         |
|  | Eternal Statuario    | 338806112                       | 1.757,-                         | 338808112                       | 1.854,-                         | 338810112                        | 1.900,-                         | 338812112                        | 1.973,-                         |
|  | Desert Silver        | 338806113                       | 1.757,-                         | 338808113                       | 1.854,-                         | 338810113                        | 1.900,-                         | 338812113                        | 1.973,-                         |
|  | Calypso              | 338806114                       | 1.757,-                         | 338808114                       | 1.854,-                         | 338810114                        | 1.900,-                         | 338812114                        | 1.973,-                         |
|  | Charcoal Soapstone   | 338806115                       | 1.757,-                         | 338808115                       | 1.854,-                         | 338810115                        | 1.900,-                         | 338812115                        | 1.973,-                         |
|  | Eternal Marquina     | 338806116                       | 1.757,-                         | 338808116                       | 1.854,-                         | 338810116                        | 1.900,-                         | 338812116                        | 1.973,-                         |
|  | <b>Dekton®</b>       |                                 |                                 |                                 |                                 |                                  |                                 |                                  |                                 |
|  | Trilium              | 338806117                       | 1.757,-                         | 338808117                       | 1.854,-                         | 338810117                        | 1.900,-                         | 338812117                        | 1.973,-                         |
|  |                      |                                 | <i>Mittatoleranssi -1/+1 mm</i> |                                 | <i>Mittatoleranssi -1/+1 mm</i> |                                  | <i>Mittatoleranssi -1/+1 mm</i> |                                  | <i>Mittatoleranssi -1/+1 mm</i> |

**Angular:**

Tilaustuotteita, toimitusaika 6 viikkoa + kuljetus.  
 Hanareillä ja ylivuodolla. HUOM! Katso tuotetiedot.  
 Allas ilman hanareikää ja ylivuotoa, katso 'Mittatilaus-altaat allaskaappiin'.

## URBAN KAKSOISALTAAT ALLASKAAPPIIN - SYVYYS 44 CM

## KANTATE

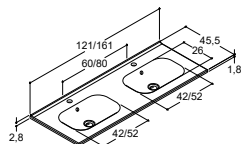

## Posliini

Valkoinen kiiltävä  
Hanareikä  
Ilman hanareikää  
Ylivuodolla

## 120 CM

| Tuotenumero                      | Hinta € |
|----------------------------------|---------|
| 531922003                        | 1.044,- |
| 531922103                        | 1.044,- |
| <i>Mittatoleranssi -5/+12 mm</i> |         |

## 160 CM

| Tuotenumero                      | Hinta € |
|----------------------------------|---------|
| 531926003                        | 1.403,- |
| 531926103                        | 1.403,- |
| <i>Mittatoleranssi -5/+16 mm</i> |         |

## LARGHETTO

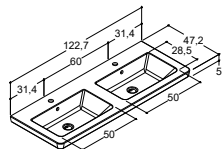

## Posliini

Valkoinen kiiltävä  
Hanareikä  
Ylivuodolla

| Tuotenumero                       | Hinta € |
|-----------------------------------|---------|
| 538512203                         | 1.044,- |
| <i>Mittatoleranssi: -5/+12 mm</i> |         |

| Tuotenumero | Hinta € |
|-------------|---------|
| -           | -       |

## MINORE

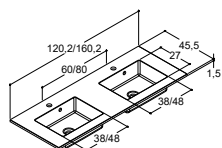

## Solid surface

Mattavalkoinen  
Hanareikä  
Ilman hanareikää  
Ylivuodolla

| Tuotenumero                     | Hinta € |
|---------------------------------|---------|
| 337112203                       | 1.276,- |
| 337112303                       | 1.276,- |
| <i>Mittatoleranssi -3/+3 mm</i> |         |

| Tuotenumero                     | Hinta € |
|---------------------------------|---------|
| 337116203                       | 1.531,- |
| 337116303                       | 1.531,- |
| <i>Mittatoleranssi -3/+3 mm</i> |         |

## ANGULAR

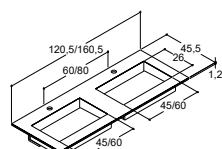

## Silestone®

Blanco Zeus  
Eternal Statuario  
Desert Silver  
Calypso  
Charcoal Soapstone  
Eternal Marquina

| Tuotenumero                     | Hinta € |
|---------------------------------|---------|
| 338812211                       | 2.981,- |
| 338812212                       | 2.981,- |
| 338812213                       | 2.981,- |
| 338812214                       | 2.981,- |
| 338812215                       | 2.981,- |
| 338812216                       | 2.981,- |
| <i>Mittatoleranssi -1/+1 mm</i> |         |

| Tuotenumero                     | Hinta € |
|---------------------------------|---------|
| 338816211                       | 3.145,- |
| 338816212                       | 3.145,- |
| 338816213                       | 3.145,- |
| 338816214                       | 3.145,- |
| 338816215                       | 3.145,- |
| 338816216                       | 3.145,- |
| <i>Mittatoleranssi -1/+1 mm</i> |         |

## Dekton®

Trilium

| Tuotenumero                     | Hinta € |
|---------------------------------|---------|
| 338812217                       | 2.981,- |
| <i>Mittatoleranssi -1/+1 mm</i> |         |

| Tuotenumero                     | Hinta € |
|---------------------------------|---------|
| 338816217                       | 3.145,- |
| <i>Mittatoleranssi -1/+1 mm</i> |         |

## Angular:

Tilaustuotteita, toimitusaika 6 viikkoa + kuljetus.

Hanareillä ja ylivuodolla. HUOM! Katso tuotetiedot.

Allas ilman hanareikää ja ylivuotoa, katso 'Mittatilaus-altaat allaskaappiin'.

**URBAN MITTATILAUS-ALTAAT ALLASKAAPPIIN - SYVYYS 44 CM**

**MINORE**

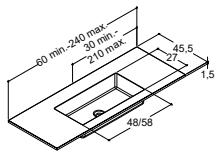

| Solid surface  | 60-79 CM                 |         | 80-99 CM                 |         | 100-119 CM               |         | 120-139 CM               |         | 140-159 CM               |         |
|----------------|--------------------------|---------|--------------------------|---------|--------------------------|---------|--------------------------|---------|--------------------------|---------|
|                | Tuotenumero              | Hinta € | Tuotenumero              | Hinta € | Tuotenumero              | Hinta € | Tuotenumero              | Hinta € | Tuotenumero              | Hinta € |
| Mattavalkoinen | 337806403                | 1.053,- | 337808403                | 1.202,- | 337810403                | 1.352,- | 337812403                | 1.503,- | 337814403                | 1.653,- |
|                | Mittatoleranssi -3/+3 mm |         | Mittatoleranssi -3/+3 mm |         | Mittatoleranssi -3/+3 mm |         | Mittatoleranssi -3/+3 mm |         | Mittatoleranssi -3/+3 mm |         |
| Solid surface  | 160-179 CM               |         | 180-199 CM               |         | 200-219 CM               |         | 220-240 CM               |         |                          |         |
|                | Tuotenumero              | Hinta € | Tuotenumero              | Hinta € | Tuotenumero              | Hinta € | Tuotenumero              | Hinta € |                          |         |
| Mattavalkoinen | 337816403                | 1.801,- | 337818403                | 1.952,- | 337820403                | 2.102,- | 337822403                | 2.253,- |                          |         |
|                | Mittatoleranssi -3/+3 mm |         | Mittatoleranssi -3/+3 mm |         | Mittatoleranssi -3/+3 mm |         | Mittatoleranssi -3/+3 mm |         |                          |         |

Tilaustuotteita, toimitusaika 6 viikkoa + kuljetus.  
 HUOM! Kulho saatavissa kahdessa leveydessä. Suurempi kulho vain 80 cm leveydessä ja sitä leveämmissä altaissa.  
 Voidaan tilata hanareijällä ja ylivuodolla tai ilman ylivuotoa.  
 Voidaan asentaa piilotetulla ylivuotojärjestelmällä tai pohjaventtiilillä, jossa on automaatti-avausjärjestelmä.  
 Täytepaneelit saatavissa erikseen.  
 Täytettävä tilauslomake löytyy [www.dansani.fi/tilauslomake](http://www.dansani.fi/tilauslomake)

**ANGULAR**

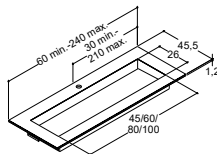

| Silestone®         | 60-79 CM                 |         | 80-99 CM                 |         | 100-119 CM               |         | 120-139 CM               |         | 140-159 CM               |         |
|--------------------|--------------------------|---------|--------------------------|---------|--------------------------|---------|--------------------------|---------|--------------------------|---------|
|                    | Tuotenumero              | Hinta € | Tuotenumero              | Hinta € | Tuotenumero              | Hinta € | Tuotenumero              | Hinta € | Tuotenumero              | Hinta € |
| Blanco Zeus        | 338806411                | 1.757,- | 338808411                | 1.854,- | 338810411                | 1.900,- | 338812411                | 1.973,- | 338814411                | 2.047,- |
| Eternal Statuario  | 338806412                | 1.757,- | 338808412                | 1.854,- | 338810412                | 1.900,- | 338812412                | 1.973,- | 338814412                | 2.047,- |
| Desert Silver      | 338806413                | 1.757,- | 338808413                | 1.854,- | 338810413                | 1.900,- | 338812413                | 1.973,- | 338814413                | 2.047,- |
| Calypso            | 338806414                | 1.757,- | 338808414                | 1.854,- | 338810414                | 1.900,- | 338812414                | 1.973,- | 338814414                | 2.047,- |
| Charcoal Soapstone | 338806415                | 1.757,- | 338808415                | 1.854,- | 338810415                | 1.900,- | 338812415                | 1.973,- | 338814415                | 2.047,- |
| Eternal Marquina   | 338806416                | 1.757,- | 338808416                | 1.854,- | 338810416                | 1.900,- | 338812416                | 1.973,- | 338814416                | 2.047,- |
| Dekton®            |                          |         |                          |         |                          |         |                          |         |                          |         |
|                    | Tuotenumero              | Hinta € | Tuotenumero              | Hinta € | Tuotenumero              | Hinta € | Tuotenumero              | Hinta € | Tuotenumero              | Hinta € |
| Trilium            | 338806417                | 1.757,- | 338808417                | 1.854,- | 338810417                | 1.900,- | 338812417                | 1.973,- | 338814417                | 2.047,- |
|                    | Mittatoleranssi -1/+1 mm |         | Mittatoleranssi -1/+1 mm |         | Mittatoleranssi -1/+1 mm |         | Mittatoleranssi -1/+1 mm |         | Mittatoleranssi -1/+1 mm |         |
| Silestone®         | 160-179 CM               |         | 180-199 CM               |         | 200-219 CM               |         | 220-240 CM               |         |                          |         |
|                    | Tuotenumero              | Hinta € | Tuotenumero              | Hinta € | Tuotenumero              | Hinta € | Tuotenumero              | Hinta € |                          |         |
| Blanco Zeus        | 338816411                | 2.136,- | 338818411                | 2.225,- | 338820411                | 2.318,- | 338822411                | 2.409,- |                          |         |
| Eternal Statuario  | 338816412                | 2.136,- | 338818412                | 2.225,- | 338820412                | 2.318,- | 338822412                | 2.409,- |                          |         |
| Desert Silver      | 338816413                | 2.136,- | 338818413                | 2.225,- | 338820413                | 2.318,- | 338822413                | 2.409,- |                          |         |
| Calypso            | 338816414                | 2.136,- | 338818414                | 2.225,- | 338820414                | 2.318,- | 338822414                | 2.409,- |                          |         |
| Charcoal Soapstone | 338816415                | 2.136,- | 338818415                | 2.225,- | 338820415                | 2.318,- | 338822415                | 2.409,- |                          |         |
| Eternal Marquina   | 338816416                | 2.136,- | 338818416                | 2.225,- | 338820416                | 2.318,- | 338822416                | 2.409,- |                          |         |
| Dekton®            |                          |         |                          |         |                          |         |                          |         |                          |         |
|                    | Tuotenumero              | Hinta € | Tuotenumero              | Hinta € | Tuotenumero              | Hinta € | Tuotenumero              | Hinta € |                          |         |
| Trilium            | 338816417                | 2.136,- | 338818417                | 2.225,- | 338820417                | 2.318,- | 338822417                | 2.409,- |                          |         |
|                    | Mittatoleranssi -1/+1 mm |         | Mittatoleranssi -1/+1 mm |         | Mittatoleranssi -1/+1 mm |         | Mittatoleranssi -1/+1 mm |         |                          |         |

Tilaustuotteita, toimitusaika 6 viikkoa + kuljetus.  
 Tilattavissa hanareijän kanssa tai ilman.  
 Ilman ylivuotoa. HUOM! Katso tuotetiedot.  
 Täytepaneelit saatavissa erikseen.  
 Täytettävä tilauslomake löytyy [www.dansani.fi/tilauslomake](http://www.dansani.fi/tilauslomake)



## URBAN MITTATILAUS-KAKSOISALTAAT ALLASKAAPPIIN - SYVYYS 44 CM

## MINORE

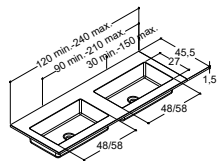

|                | 120-139 CM               |         | 140-159 CM               |         | 160-179 CM               |         | 180-199 CM               |         | 200-219 CM               |         |
|----------------|--------------------------|---------|--------------------------|---------|--------------------------|---------|--------------------------|---------|--------------------------|---------|
| Solid surface  | Tuotenumero              | Hinta € | Tuotenumero              | Hinta € | Tuotenumero              | Hinta € | Tuotenumero              | Hinta € | Tuotenumero              | Hinta € |
| Mattavalkoinen | 337812503                | 2.028,- | 337814503                | 2.177,- | 337816503                | 2.326,- | 337818503                | 2.477,- | 337820503                | 2.626,- |
|                | Mittatoleranssi -3/+3 mm |         | Mittatoleranssi -3/+3 mm |         | Mittatoleranssi -3/+3 mm |         | Mittatoleranssi -3/+3 mm |         | Mittatoleranssi -3/+3 mm |         |

## 220-240 CM

| Solid surface  | Tuotenumero              | Hinta € |
|----------------|--------------------------|---------|
| Mattavalkoinen | 337822503                | 2.778,- |
|                | Mittatoleranssi -3/+3 mm |         |

Tilaustuotteita, toimitusaika 6 viikkoa + kuljetus.

HUOM! Kulho saatavissa kahdessa leveydessä. Leveämpi kulho vain 160 cm leveydessä ja sitä leveämissä altaissa.

Voidaan tilata hanareillä ja ylivuodolla tai ilman ylivuotoa.

Voidaan asentaa piilotetulla ylivuotojärjestelmällä tai pohjaventtiilillä, jossa on automaatti-avausjärjestelmä.

Täytepaneelit saatavissa erikseen.

Täytettävä tilauslomake löytyy [www.dansani.fi/tilauslomake](http://www.dansani.fi/tilauslomake)

## ANGULAR

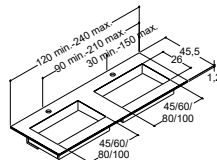

|                    | 120-139 CM               |         | 140-159 CM               |         | 160-179 CM               |         | 180-199 CM               |         | 200-219 CM               |         |
|--------------------|--------------------------|---------|--------------------------|---------|--------------------------|---------|--------------------------|---------|--------------------------|---------|
| Silestone®         | Tuotenumero              | Hinta € | Tuotenumero              | Hinta € | Tuotenumero              | Hinta € | Tuotenumero              | Hinta € | Tuotenumero              | Hinta € |
| Blanco Zeus        | 338812511                | 2.981,- | 338814511                | 3.055,- | 338816511                | 3.145,- | 338818511                | 3.233,- | 338820511                | 3.325,- |
| Eternal Statuario  | 338812512                | 2.981,- | 338814512                | 3.055,- | 338816512                | 3.145,- | 338818512                | 3.233,- | 338820512                | 3.325,- |
| Desert Silver      | 338812513                | 2.981,- | 338814513                | 3.055,- | 338816513                | 3.145,- | 338818513                | 3.233,- | 338820513                | 3.325,- |
| Calypso            | 338812514                | 2.981,- | 338814514                | 3.055,- | 338816514                | 3.145,- | 338818514                | 3.233,- | 338820514                | 3.325,- |
| Charcoal Soapstone | 338812515                | 2.981,- | 338814515                | 3.055,- | 338816515                | 3.145,- | 338818515                | 3.233,- | 338820515                | 3.325,- |
| Eternal Marquina   | 338812516                | 2.981,- | 338814516                | 3.055,- | 338816516                | 3.145,- | 338818516                | 3.233,- | 338820516                | 3.325,- |
| Dekton®            | Tuotenumero              | Hinta € | Tuotenumero              | Hinta € | Tuotenumero              | Hinta € | Tuotenumero              | Hinta € | Tuotenumero              | Hinta € |
| Trilium            | 338812517                | 2.981,- | 338814517                | 3.055,- | 338816517                | 3.145,- | 338818517                | 3.233,- | 338820517                | 3.325,- |
|                    | Mittatoleranssi -1/+1 mm |         | Mittatoleranssi -1/+1 mm |         | Mittatoleranssi -1/+1 mm |         | Mittatoleranssi -1/+1 mm |         | Mittatoleranssi -1/+1 mm |         |

## 220-240 CM

| Silestone®         | Tuotenumero              | Hinta € |
|--------------------|--------------------------|---------|
| Blanco Zeus        | 338822511                | 3.417,- |
| Eternal Statuario  | 338822512                | 3.417,- |
| Desert Silver      | 338822513                | 3.417,- |
| Calypso            | 338822514                | 3.417,- |
| Charcoal Soapstone | 338822515                | 3.417,- |
| Eternal Marquina   | 338822516                | 3.417,- |
| Dekton®            | Tuotenumero              | Hinta € |
| Trilium            | 338822517                | 3.417,- |
|                    | Mittatoleranssi -1/+1 mm |         |

Tilaustuotteita, toimitusaika 6 viikkoa + kuljetus.

Tilattavissa hanareiden kanssa tai ilman.

Ilman ylivuotoa. HUOM! Katso tuotetiedot.

Täytepaneelit saatavissa erikseen.

Täytettävä tilauslomake löytyy [www.dansani.fi/tilauslomake](http://www.dansani.fi/tilauslomake)

## ALTAAT TASON PÄÄLLE URBAN ALLASKAAPPEIHIN - SYVYYS 44 CM

|   | 36 CM                    |                    | 46 CM          |                    | 50 CM          |                    |                |
|---|--------------------------|--------------------|----------------|--------------------|----------------|--------------------|----------------|
| <b>CIRCLE</b>   |                          |                    |                |                    |                |                    |                |
|  | <b>Postiini</b>          | <b>Tuotenumero</b> | <b>Hinta €</b> | <b>Tuotenumero</b> | <b>Hinta €</b> | <b>Tuotenumero</b> | <b>Hinta €</b> |
|   | Valkoinen kiiltävä       | 101205003          | 326,-          | -                  | -              | -                  | -              |
|   | Ilman hanareikää         |                    |                |                    |                |                    |                |
|   | Ilman ylivuotoa          |                    |                |                    |                |                    |                |
|   | HUOM! Katso tuotetiedot. |                    |                |                    |                |                    |                |

|   | 36 CM                    |                    | 46 CM          |                    | 50 CM          |                    |                |
|---|--------------------------|--------------------|----------------|--------------------|----------------|--------------------|----------------|
| <b>STADIUM</b>  |                          |                    |                |                    |                |                    |                |
|  | <b>Postiini</b>          | <b>Tuotenumero</b> | <b>Hinta €</b> | <b>Tuotenumero</b> | <b>Hinta €</b> | <b>Tuotenumero</b> | <b>Hinta €</b> |
|   | Valkoinen kiiltävä       | -                  | -              | 101105003          | 326,-          | -                  | -              |
|   | Ilman hanareikää         |                    |                |                    |                |                    |                |
|   | Ilman ylivuotoa          |                    |                |                    |                |                    |                |
|   | HUOM! Katso tuotetiedot. |                    |                |                    |                |                    |                |

|   | 36 CM              |                    | 46 CM          |                    | 50 CM          |                    |                |
|---|--------------------|--------------------|----------------|--------------------|----------------|--------------------|----------------|
| <b>CUBE</b>   |                    |                    |                |                    |                |                    |                |
|  | <b>Postiini</b>    | <b>Tuotenumero</b> | <b>Hinta €</b> | <b>Tuotenumero</b> | <b>Hinta €</b> | <b>Tuotenumero</b> | <b>Hinta €</b> |
|   | Valkoinen kiiltävä | -                  | -              | -                  | -              | 101305003          | 326,-          |
|   | Hanareikä          |                    |                |                    |                |                    |                |
|   | Ylivuodolla        |                    |                |                    |                |                    |                |

## TASOT

HUOM! TILAA LÄPIVIENTILEIKKAUS, JOS KÄYTETÄÄN TASON PÄÄLLE ASENNETTAVAN ALTAAN KANSSA

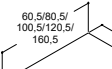
|   | 60 CM               |                    | 80 CM          |                    | 100 CM         |                    | 120 CM         |                    | 160 CM         |                    |                |
|---|---------------------|--------------------|----------------|--------------------|----------------|--------------------|----------------|--------------------|----------------|--------------------|----------------|
| <b>SILESTONE® TASOT</b>   |                     |                    |                |                    |                |                    |                |                    |                |                    |                |
|  | <b>Väri</b>         | <b>Tuotenumero</b> | <b>Hinta €</b> | <b>Tuotenumero</b> | <b>Hinta €</b> | <b>Tuotenumero</b> | <b>Hinta €</b> | <b>Tuotenumero</b> | <b>Hinta €</b> | <b>Tuotenumero</b> | <b>Hinta €</b> |
|   | Blanco Zeus         | B11-11             | 469,-          | B12-11             | 563,-          | B13-11             | 641,-          | B14-11             | 723,-          | B15-11             | 882,-          |
|   | Eternal Statuario   | B11-12             | 469,-          | B12-12             | 563,-          | B13-12             | 641,-          | B14-12             | 723,-          | B15-12             | 882,-          |
|   | Desert Silver*      | B11-13             | 469,-          | B12-13             | 563,-          | B13-13             | 641,-          | B14-13             | 723,-          | B15-13             | 882,-          |
|   | Calypso*            | B11-14             | 469,-          | B12-14             | 563,-          | B13-14             | 641,-          | B14-14             | 723,-          | B15-14             | 882,-          |
|   | Charcoal Soapstone* | B11-15             | 469,-          | B12-15             | 563,-          | B13-15             | 641,-          | B14-15             | 723,-          | B15-15             | 882,-          |
|   | Eternal Marquina    | B11-16             | 469,-          | B12-16             | 563,-          | B13-16             | 641,-          | B14-16             | 723,-          | B15-16             | 882,-          |
|   | <b>Dekton®</b>      |                    |                |                    |                |                    |                |                    |                |                    |                |
|   | Trilium*            | B11-17             | 469,-          | B12-17             | 563,-          | B13-17             | 641,-          | B14-17             | 723,-          | B15-17             | 882,-          |

\*Tilaustuotteita, toimitusaika 6 viikkoa + kuljetus.

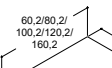

## LAMINOIDUT TASOT

|   | 60 CM          |                    | 80 CM          |                    | 100 CM         |                    | 120 CM         |                    | 160 CM         |                    |                |
|---|----------------|--------------------|----------------|--------------------|----------------|--------------------|----------------|--------------------|----------------|--------------------|----------------|
|  | <b>Väri</b>    | <b>Tuotenumero</b> | <b>Hinta €</b> | <b>Tuotenumero</b> | <b>Hinta €</b> | <b>Tuotenumero</b> | <b>Hinta €</b> | <b>Tuotenumero</b> | <b>Hinta €</b> | <b>Tuotenumero</b> | <b>Hinta €</b> |
|   | Mattavalkoinen | B01-10             | 180,-          | B02-10             | 204,-          | B03-10             | 234,-          | B04-10             | 257,-          | B05-10             | 420,-          |
|   | Mattaharmaa    | B01-03             | 180,-          | B02-03             | 204,-          | B03-03             | 234,-          | B04-03             | 257,-          | B05-03             | 420,-          |
|   | Lämmin tammi   | B01-55             | 180,-          | B02-55             | 204,-          | B03-55             | 234,-          | B04-55             | 257,-          | B05-55             | 420,-          |
|   | Luonnontammi   | B01-49             | 180,-          | B02-49             | 204,-          | B03-49             | 234,-          | B04-49             | 257,-          | B05-49             | 420,-          |
|   | Ruskea tammi   | B01-52             | 180,-          | B02-52             | 204,-          | B03-52             | 234,-          | B04-52             | 257,-          | B05-52             | 420,-          |
|   | Musta tammi    | B01-50             | 180,-          | B02-50             | 204,-          | B03-50             | 234,-          | B04-50             | 257,-          | B05-50             | 420,-          |

## LEIKKAUS TASON PÄÄLLE ASENNETTAVILLE ALTAILLE

|   | 60 CM   |     | 80 CM   |     | 100 CM                                      |     | 120 CM                                      |     | 160 CM                                      |     |
|---|---------|-----|---------|-----|---|-----|---|-----|---|-----|
| Circle ja Stadium, keskellä                     | UDSK-C  | 0,- | UDSK-C  | 0,- | UDSK-C                                      | 0,- | UDSK-C                                      | 0,- | -   | -   |
| Circle, Stadium ja Cube, keskellä + hanareikä   | UDSK-CH | 0,- | UDSK-CH | 0,- | UDSK-CH                                     | 0,- | UDSK-CH                                     | 0,- | -   | -   |
| Circle ja Stadium, oikealla                     | -       | -   | -       | -   | UDSK-R                                      | 0,- | UDSK-R                                      | 0,- | UDSK-R                                      | 0,- |
|   |         |     |         |     | 60 cm allaskaappi + 40 cm kaappi tason alle |     | 60 cm allaskaappi + 60 cm kaappi tason alle |     | 80 cm allaskaappi + 80 cm kaappi tason alle |     |
| Circle, Stadium ja Cube, oikealla + hanareikä   | -       | -   | -       | -   | UDSK-RH                                     | 0,- | UDSK-RH                                     | 0,- | UDSK-RH                                     | 0,- |
|   |         |     |         |     | 60 cm allaskaappi + 40 cm kaappi tason alle |     | 60 cm allaskaappi + 60 cm kaappi tason alle |     | 80 cm allaskaappi + 80 cm kaappi tason alle |     |
| Circle ja Stadium, vasemmalla                   | -       | -   | -       | -   | UDSK-L                                      | 0,- | UDSK-L                                      | 0,- | UDSK-L                                      | 0,- |
|   |         |     |         |     | 60 cm allaskaappi + 40 cm kaappi tason alle |     | 60 cm allaskaappi + 60 cm kaappi tason alle |     | 80 cm allaskaappi + 80 cm kaappi tason alle |     |
| Circle, Stadium ja Cube, vasemmalla + hanareikä | -       | -   | -       | -   | UDSK-LH                                     | 0,- | UDSK-LH                                     | 0,- | UDSK-LH                                     | 0,- |
|   |         |     |         |     | 60 cm allaskaappi + 40 cm kaappi tason alle |     | 60 cm allaskaappi + 60 cm kaappi tason alle |     | 80 cm allaskaappi + 80 cm kaappi tason alle |     |
| Circle ja Stadium, kaksois                      | -       | -   | -       | -   | -   | -   | UDSK-D                                      | 0,- | UDSK-D                                      | 0,- |
|   |         |     |         |     |   |     | 2 x 60 cm allaskaappi                       |     | 2 x 80 cm allaskaappi                       |     |
| Circle, Stadium ja Cube, kaksois + hanareitit   | -       | -   | -       | -   | -   | -   | UDSK-DH                                     | 0,- | UDSK-DH                                     | 0,- |
|   |         |     |         |     |   |     | 2 x 60 cm allaskaappi                       |     | 2 x 80 cm allaskaappi                       |     |

## LISÄVARUSTEET

|   | 60 CM     |      | 80 CM     |      | 100 CM    |      | 120 CM    |      | 160 CM    |      |
|---|-----------|------|-----------|------|-----------|------|-----------|------|-----------|------|
| 4 kiinnityskannatinta laminoituille tasoille, metallia                              | 195050590 | 13,- | 195050590 | 13,- | 195050590 | 13,- | 195050590 | 13,- | 195050590 | 13,- |
|  |           |      |           |      |           |      |           |      |           |      |
| Kannatinkisko laminoituille mittatilaustasoille                                     | -         | -    | CT-06     | 50,- | CT-07     | 57,- | CT-08     | 61,- | -         | -    |
|  |           |      |           |      |           |      |           |      |           |      |

## MITTATILAUSTASOT

HUOM! TILAA LÄPIVIENTILEIKKAUS, JOS KÄYTETÄÄN TASON PÄÄLLE ASENNETTAVAN ALTAAN KANSSA

0-240/275 CM

### SILESTONE® MITTATILAUSTASOT

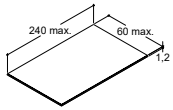

#### Väri

|                    |
|--------------------|
| Blanco Zeus        |
| Eternal Statuario  |
| Desert Silver      |
| Calypso            |
| Charcoal Soapstone |
| Eternal Marquina   |

#### Dekton®

|         |
|---------|
| Trilium |
|---------|

| Tuotenumero       | Hinta € |
|-------------------|---------|
| Tiedustele hintaa |         |
| Tiedustele hintaa |         |
| Tiedustele hintaa |         |
| Tiedustele hintaa |         |
| Tiedustele hintaa |         |
| Tiedustele hintaa |         |
| Tiedustele hintaa |         |
| Tiedustele hintaa |         |

Erikoismittaisia tasojä voidaan toimittaa piirroksien mukaan.  
Lähetä piirros, jossa x- ja y-mitat.  
Leveys: 0-240 cm / Syvyys: 10-60 cm

### LAMINOIDUT MITTATILAUSTASOT

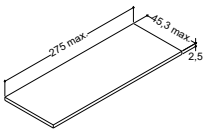

#### Väri

|                |
|----------------|
| Mattavalkoinen |
| Mattaharmaa    |
| Lämmin tammi   |
| Luonnontammi   |
| Ruskea tammi   |
| Musta tammi    |

| Tuotenumero       | Hinta € |
|-------------------|---------|
| Tiedustele hintaa |         |
| Tiedustele hintaa |         |
| Tiedustele hintaa |         |
| Tiedustele hintaa |         |
| Tiedustele hintaa |         |
| Tiedustele hintaa |         |

Erikoismittaisia tasojä voidaan toimittaa piirroksien mukaan.  
Lähetä piirros, jossa x- ja y-mitat.  
Leveys: 0-275 cm / Syvyys: 10-45,3 cm

### LISÄVARUSTEET LAMINOIDUILLE TASOILLE

4 kiinnityskannatinta laminoituille tasaille, metallia



| Tuotenumero | Hinta € |
|-------------|---------|
| 195050590   | 13,-    |

## URBAN TÄYTEPANEELIT MITTATILAUS-ALTAILE JA -TASOILLE

### TÄYTEPANEELIT - LEVEYS 42 CM

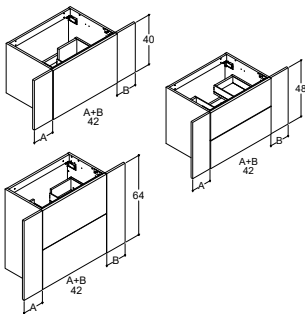

#### Väri

|                   |
|-------------------|
| Mattavalkoinen    |
| Mattaharmaa       |
| Lämmin tammi      |
| Luonnontammi      |
| Ruskea tammi      |
| Musta tammi       |
| Valinnainen väri* |

\*Omavalintaisen värin tuotantomaksu.  
Tuotantomaksu maksetaan kerran väriä kohti tuotemäärästä riippumatta

| H 40 CM     |         | H 48 CM     |         | H 64 CM     |         |
|-------------|---------|-------------|---------|-------------|---------|
| Tuotenumero | Hinta € | Tuotenumero | Hinta € | Tuotenumero | Hinta € |
| TSY-404410  | 126,-   | TSY-484410  | 126,-   | TSY-644210  | 126,-   |
| TSY-404403  | 126,-   | TSY-484403  | 126,-   | TSY-644203  | 126,-   |
| TSY-404455  | 126,-   | TSY-484455  | 126,-   | TSY-644255  | 126,-   |
| TSY-404449  | 126,-   | TSY-484449  | 126,-   | TSY-644249  | 126,-   |
| TSY-404452  | 126,-   | TSY-484452  | 126,-   | TSY-644252  | 126,-   |
| TSY-404450  | 126,-   | TSY-484450  | 126,-   | TSY-644250  | 126,-   |
| TSY-404499  | 185,-   | TSY-484499  | 185,-   | TSY-644299  | 185,-   |
| BI1         | 212,-   | BI1         | 212,-   | BI1         | 212,-   |

## URBAN ALLASKAAPIT - SYVYYS 44 CM

### 64 CM KORKEAT ALLASKAAPIT KAHDELLA OVELLA

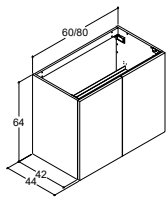

#### Sileä etuosa

|  |                   |
|--|-------------------|
|  | Mattavalkoinen    |
|  | Mattaharmaa       |
|  | Lämmin tammi      |
|  | Luonnontammi      |
|  | Ruskea tammi      |
|  | Musta tammi       |
|  | Valinnainen väri* |

\*Omavalintaisen värin tuotantomaksu. Tuotantomaksu maksetaan kerran väriä kohti tuotemäärästä riippumatta

| 60 CM    |         | 80 CM    |         |
|----------|---------|----------|---------|
| Tuotenro | Hinta € | Tuotenro | Hinta € |
| U12-1010 | 529,-   | U13-1010 | 599,-   |
| U12-1003 | 529,-   | U13-1003 | 599,-   |
| U12-1055 | 529,-   | U13-1055 | 599,-   |
| U12-1049 | 529,-   | U13-1049 | 599,-   |
| U12-1052 | 529,-   | U13-1052 | 599,-   |
| U12-1050 | 529,-   | U13-1050 | 599,-   |
| U12-1099 | 805,-   | U13-1099 | 916,-   |
| BI1      | 212,-   | BI1      | 212,-   |

### LISÄVARUSTEET - ESIASENNETTU

#### LED-valot (IP44)

- allaskaapin alla + liiketunnistin







| Tuotenro  | Hinta € | Tuotenro  | Hinta € |
|---|---------|---|---------|
| UL60<br>Valonlähde: LED 5,1W, 3150K, 680lm      | 283,-   | UL80<br>Valonlähde: LED 6,3W, 3150K, 781lm      | 283,-   |
| ULLS60<br>Valonlähde: LED 5W, 2100-6500K, 603lm | 283,-   | ULLS80<br>Valonlähde: LED 5W, 2100-6500K, 593lm | 283,-   |

- allaskaapin alla + liiketunnistin + langattomalla laitepariohjauksella. HUOM! Vaatii peilin tai peili-kaapin säädettävällä valaistuksella ja langattomalla laitepariohjauksella tai kauko-ohjauksen langattomalle laitepariohjaukselle

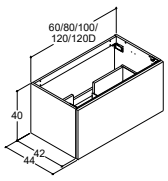
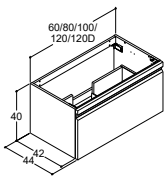
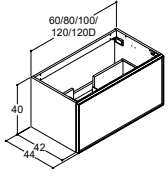
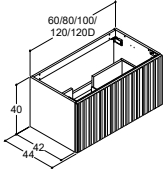

**URBAN ALLASKAAPIT - SYVYYS 44 CM**  
HUOM! TILAA 2 ALLASKAAPPIA 2 LAATIKON RATKAISULLE

|   | 60 CM   |                    | 80 CM  |                    | 100 CM   |                    | 120 CM   |                    | 120 CM KAKSOIS**                                 |                    |  |
|---|---|--------------------|--|--------------------|--|--------------------|--|--------------------|--|--------------------|--|
| <b>40 CM KORKEAT ALLASKAAPIT VIEMÄRÖINTILEIKKAUKSELLE YLIMMÄSSÄ VETOLAATIKOSSA</b>  |   |                    |  |                    |  |                    |  |                    |  |                    |  |
|   | <b>Sileä etuosa</b>   | <b>Tuotenumero</b> | <b>Hinta €</b>                                 | <b>Tuotenumero</b> | <b>Hinta €</b>                                 | <b>Tuotenumero</b> | <b>Hinta €</b>                                   | <b>Tuotenumero</b> | <b>Hinta €</b>                                   | <b>Tuotenumero</b> | <b>Hinta €</b>                                   |
|    | Mattavalkoinen  | U14-1010           | 590,-  | U15-1010           | 670,-  | U16-1010           | 746,-  | U17-1010           | 755,-  | U18-1010           | 755,-  |
|   | Mattaharmaa   | U14-1003           | 590,-  | U15-1003           | 670,-  | U16-1003           | 746,-  | U17-1003           | 755,-  | U18-1003           | 755,-  |
|   | Lämmin tammi  | U14-1055           | 590,-  | U15-1055           | 670,-  | U16-1055           | 746,-  | U17-1055           | 755,-  | U18-1055           | 755,-  |
|   | Luonnontammi  | U14-1049           | 590,-  | U15-1049           | 670,-  | U16-1049           | 746,-  | U17-1049           | 755,-  | U18-1049           | 755,-  |
|   | Ruskea tammi  | U14-1052           | 590,-  | U15-1052           | 670,-  | U16-1052           | 746,-  | U17-1052           | 755,-  | U18-1052           | 755,-  |
|   | Musta tammi   | U14-1050           | 590,-  | U15-1050           | 670,-  | U16-1050           | 746,-  | U17-1050           | 755,-  | U18-1050           | 755,-  |
|   | Valinnainen väri*   | U14-1099           | 908,-  | U15-1099           | 997,-  | U16-1099           | 1.087,-  | U17-1099           | 1.217,-  | U18-1099           | 1.217,-  |
|   | <b>Integroidulla vetimellä, kumilakka</b>   |                    |  |                    |  |                    |  |                    |  |                    |  |
|    | Mattavalkoinen  | U14-2071           | 908,-  | U15-2071           | 997,-  | U16-2071           | 1.087,-  | U17-2071           | 1.217,-  | U18-2071           | 1.217,-  |
|   | Valinnainen väri*   | U14-2099           | 1.081,-  | U15-2099           | 1.185,-  | U16-2099           | 1.287,-  | U17-2099           | 1.444,-  | U18-2099           | 1.444,-  |
|   | <b>Musta kehys integroidulla vetimellä</b>  |                    |  |                    |  |                    |  |                    |  |                    |  |
|    | Mattavalkoinen  | U14-8010           | 908,-  | U15-8010           | 997,-  | U16-8010           | 1.087,-  | U17-8010           | 1.217,-  | U18-8010           | 1.217,-  |
|   | Mattaharmaa   | U14-8003           | 908,-  | U15-8003           | 997,-  | U16-8003           | 1.087,-  | U17-8003           | 1.217,-  | U18-8003           | 1.217,-  |
|   | Lämmin tammi  | U14-8055           | 908,-  | U15-8055           | 997,-  | U16-8055           | 1.087,-  | U17-8055           | 1.217,-  | U18-8055           | 1.217,-  |
|   | Luonnontammi  | U14-8049           | 908,-  | U15-8049           | 997,-  | U16-8049           | 1.087,-  | U17-8049           | 1.217,-  | U18-8049           | 1.217,-  |
|   | Ruskea tammi  | U14-8052           | 908,-  | U15-8052           | 997,-  | U16-8052           | 1.087,-  | U17-8052           | 1.217,-  | U18-8052           | 1.217,-  |
|   | Musta tammi   | U14-8050           | 908,-  | U15-8050           | 997,-  | U16-8050           | 1.087,-  | U17-8050           | 1.217,-  | U18-8050           | 1.217,-  |
|   | Valinnainen väri*   | U14-8099           | 1.081,-  | U15-8099           | 1.185,-  | U16-8099           | 1.287,-  | U17-8099           | 1.444,-  | U18-8099           | 1.444,-  |
|   | <b>Rihlattu etuosa</b>  |                    |  |                    |  |                    |  |                    |  |                    |  |
|    | Mattavalkoinen  | U14-9010           | 706,-  | U15-9010           | 850,-  | U16-9010           | 949,-  | U17-9010           | 1.089,-  | U18-9010           | 1.089,-  |
|   | Valinnainen väri*   | U14-9099           | 911,-  | U15-9099           | 1.065,-  | U16-9099           | 1.182,-  | U17-9099           | 1.281,-  | U18-9099           | 1.281,-  |
|   | *Omavalintaisen värin tuotantomaksu. Tuotantomaksu maksetaan kerran väriä kohti tuotemäärästä riippumatta | BI1                | 212,-  | BI1                | 212,-  | BI1                | 212,-  | BI1                | 212,-  | BI1                | 212,-  |
| <b>LISÄVARUSTEET - ESIASENETTU</b>  |   |                    |  |                    |  |                    |  |                    |  |                    |  |
| <b>LED-valot (IP44)</b>   |   |                    |  |                    |  |                    |  |                    |  |                    |  |
| - vetolaatikossa pistorasian kanssa (1x230V)  |                        | LS160-E            | 204,-<br>Valonlähde: LED 1,9W, 3150K, 175lm    | LS180-E            | 217,-<br>Valonlähde: LED 2,5W, 3150K, 252lm    | LS110-E            | 230,-<br>Valonlähde: LED 3,2W, 3150K, 326lm      | LS120-E            | 245,-<br>Valonlähde: LED 4,1W, 3150K, 416lm      | LS120-E            | 245,-<br>Valonlähde: LED 4,1W, 3150K, 416lm      |
| - allaskaapin alla + liiketunnistin   |                        | UL60               | 283,-<br>Valonlähde: LED 5,1W, 3150K, 680lm    | UL80               | 283,-<br>Valonlähde: LED 6,3W, 3150K, 781lm    | UL100              | 283,-<br>Valonlähde: LED 7,3W, 3150K, 912lm      | UL120              | 283,-<br>Valonlähde: LED 7,3W, 3150K, 912lm      | UL120              | 283,-<br>Valonlähde: LED 7,3W, 3150K, 912lm      |
| - allaskaapin alla + liiketunnistin + langattomalla laitepariohjauksella. HUOM! Vaatii peilin tai peilikaapin säädettävällä valaistuksella ja langattomalla laitepariohjauksella tai kauko-ohjauksen langattomalle laitepariohjaukselle |                        | ULLS60             | 283,-<br>Valonlähde: LED 5W, 2100-6500K, 603lm | ULLS80             | 283,-<br>Valonlähde: LED 5W, 2100-6500K, 593lm | ULLS100            | 283,-<br>Valonlähde: LED 5,2W, 2100-6500K, 647lm | ULLS120            | 283,-<br>Valonlähde: LED 5,2W, 2100-6500K, 647lm | ULLS120            | 283,-<br>Valonlähde: LED 5,2W, 2100-6500K, 647lm |
| <b>Push open</b> (ei etuosiin joissa integroitu vedin)  |   | PO1SK              | 93,-   | PO1SK              | 93,-   | PO1SK              | 93,-   | PO1SK              | 93,-   | PO1SK              | 93,-   |

\*\*Allaskaapit, joissa on kaksoisallas, sisältävät kaksi viemäröintileikkausta vetolaatikoissa.

**URBAN ALLASKAAPIT - SYVYYS 44 CM**  
HUOM! TILAA 2 ALLASKAAPPIA 4 LAATIKON RATKAISULLE

|  | 60 CM   |  | 80 CM          |                | 100 CM         |                | 120 CM         |                | 120 CM KAKSOIS** |                |                |
|--|---|--|----------------|----------------|----------------|----------------|----------------|----------------|------------------|----------------|----------------|
| <b>48 CM KORKEAT ALLASKAAPIT VIEMÄRÖINTILEIKKAUKSELLE YLIMMÄSSÄ VETOLAATIKOSSA</b> |   |  |                |                |                |                |                |                |                  |                |                |
|  | <b>Sileä etuosa</b>   |  | <b>Tuoteno</b> | <b>Hinta €</b> | <b>Tuoteno</b> | <b>Hinta €</b> | <b>Tuoteno</b> | <b>Hinta €</b> | <b>Tuoteno</b>   | <b>Hinta €</b> |                |
|  | Mattavalkoinen  | U19-1010                                   | 909,-          | U20-1010       | 1.031,-        | U21-1010       | 1.149,-        | U22-1010       | 1.320,-          | U23-1010       | 1.320,-        |
|  | Mattaharmaa   | U19-1003                                   | 909,-          | U20-1003       | 1.031,-        | U21-1003       | 1.149,-        | U22-1003       | 1.320,-          | U23-1003       | 1.320,-        |
|  | Lämmin tammi  | U19-1055                                   | 909,-          | U20-1055       | 1.031,-        | U21-1055       | 1.149,-        | U22-1055       | 1.320,-          | U23-1055       | 1.320,-        |
|  | Luonnontammi  | U19-1049                                   | 909,-          | U20-1049       | 1.031,-        | U21-1049       | 1.149,-        | U22-1049       | 1.320,-          | U23-1049       | 1.320,-        |
|  | Ruskea tammi  | U19-1052                                   | 909,-          | U20-1052       | 1.031,-        | U21-1052       | 1.149,-        | U22-1052       | 1.320,-          | U23-1052       | 1.320,-        |
|  | Musta tammi   | U19-1050                                   | 909,-          | U20-1050       | 1.031,-        | U21-1050       | 1.149,-        | U22-1050       | 1.320,-          | U23-1050       | 1.320,-        |
|  | Valinnainen väri*   | U19-1099                                   | 1.399,-        | U20-1099       | 1.535,-        | U21-1099       | 1.673,-        | U22-1099       | 1.873,-          | U23-1099       | 1.873,-        |
|  | <b>Integroidulla vetimellä, kumilakka</b>   |  | <b>Tuoteno</b> | <b>Hinta €</b> | <b>Tuoteno</b> | <b>Hinta €</b> | <b>Tuoteno</b> | <b>Hinta €</b> | <b>Tuoteno</b>   | <b>Hinta €</b> |                |
|  | Mattavalkoinen  | U19-2071                                   | 1.399,-        | U20-2071       | 1.535,-        | U21-2071       | 1.673,-        | U22-2071       | 1.873,-          | U23-2071       | 1.873,-        |
|  | Valinnainen väri*   | U19-2099                                   | 1.663,-        | U20-2099       | 1.824,-        | U21-2099       | 1.981,-        | U22-2099       | 2.223,-          | U23-2099       | 2.223,-        |
|  |   | <b>Musta kehys integroidulla vetimellä</b> |                | <b>Tuoteno</b> | <b>Hinta €</b> | <b>Tuoteno</b> | <b>Hinta €</b> | <b>Tuoteno</b> | <b>Hinta €</b>   | <b>Tuoteno</b> | <b>Hinta €</b> |
|  |   | Mattavalkoinen                             | U19-8010       | 1.399,-        | U20-8010       | 1.535,-        | U21-8010       | 1.673,-        | U22-8010         | 1.873,-        | U23-8010       |
| Mattaharmaa  |   | U19-8003                                   | 1.399,-        | U20-8003       | 1.535,-        | U21-8003       | 1.673,-        | U22-8003       | 1.873,-          | U23-8003       | 1.873,-        |
| Lämmin tammi   |   | U19-8055                                   | 1.399,-        | U20-8055       | 1.535,-        | U21-8055       | 1.673,-        | U22-8055       | 1.873,-          | U23-8055       | 1.873,-        |
| Luonnontammi   |   | U19-8049                                   | 1.399,-        | U20-8049       | 1.535,-        | U21-8049       | 1.673,-        | U22-8049       | 1.873,-          | U23-8049       | 1.873,-        |
|  | Ruskea tammi  | U19-8052                                   | 1.399,-        | U20-8052       | 1.535,-        | U21-8052       | 1.673,-        | U22-8052       | 1.873,-          | U23-8052       | 1.873,-        |
|  | Musta tammi   | U19-8050                                   | 1.399,-        | U20-8050       | 1.535,-        | U21-8050       | 1.673,-        | U22-8050       | 1.873,-          | U23-8050       | 1.873,-        |
|  | Valinnainen väri*   | U19-8099                                   | 1.663,-        | U20-8099       | 1.824,-        | U21-8099       | 1.981,-        | U22-8099       | 2.223,-          | U23-8099       | 2.223,-        |
|  | <b>Rihlattu etuosa</b>  |  | <b>Tuoteno</b> | <b>Hinta €</b> | <b>Tuoteno</b> | <b>Hinta €</b> | <b>Tuoteno</b> | <b>Hinta €</b> | <b>Tuoteno</b>   | <b>Hinta €</b> |                |
|  | Mattavalkoinen  | U19-9010                                   | 1.071,-        | U20-9010       | 1.308,-        | U21-9010       | 1.460,-        | U22-9010       | 1.677,-          | U23-9010       | 1.677,-        |
|  | Valinnainen väri*   | U19-9099                                   | 1.384,-        | U20-9099       | 1.640,-        | U21-9099       | 1.819,-        | U22-9099       | 1.972,-          | U23-9099       | 1.972,-        |
|  |   | BI1  | 212,-          | BI1            | 212,-          | BI1            | 212,-          | BI1            | 212,-            | BI1            | 212,-          |
|  | *Omavalintaisen värin tuotantomaksu. Tuotantomaksu maksetaan kerran väriä kohti tuotemäärästä riippumatta |  |                |                |                |                |                |                |                  |                |                |

| <b>LISÄVARUSTEET - ESIASENNETTU</b>   | <b>Tuoteno</b>                         | <b>Hinta €</b> | <b>Tuoteno</b>                         | <b>Hinta €</b> | <b>Tuoteno</b>                          | <b>Hinta €</b> | <b>Tuoteno</b>                          | <b>Hinta €</b> | <b>Tuoteno</b>                          | <b>Hinta €</b> |
|---|--|----------------|--|----------------|---|----------------|---|----------------|---|----------------|
| <b>LED-valot (IP44)</b>   |  |                |  |                |   |                |   |                |   |                |
| - kahdessa vetolaatikossa + pistorasia alemmassa laatikossa (1x230V)  | LS260-E                                | 248,-          | LS280-E                                | 272,-          | LS210-E                                 | 299,-          | LS220-E                                 | 325,-          | LS220-E                                 | 325,-          |
|   | Valonlähde: LED 2x1,9W, 3150K, 2x175lm |                | Valonlähde: LED 2x2,5W, 3150K, 2x252lm |                | Valonlähde: LED 2x3,2W, 3150K, 2x326lm  |                | Valonlähde: LED 2x4,1W, 3150K, 2x416lm  |                | Valonlähde: LED 2x4,1W, 3150K, 2x416lm  |                |
| - allaskaapin alla + liiketunnistin   | UL60                                   | 283,-          | UL80                                   | 283,-          | UL100                                   | 283,-          | UL120                                   | 283,-          | UL120                                   | 283,-          |
|   | Valonlähde: LED 5,1W, 3150K, 680lm     |                | Valonlähde: LED 6,3W, 3150K, 781lm     |                | Valonlähde: LED 7,3W, 3150K, 912lm      |                | Valonlähde: LED 7,3W, 3150K, 912lm      |                | Valonlähde: LED 7,3W, 3150K, 912lm      |                |
| - allaskaapin alla + liiketunnistin + langattomalla laitepariohjauksella. HUOM! Vaatii peilin tai peilikaapin säädettävällä valaistuksella ja langattomalla laitepariohjauksella tai kauko-ohjauksen langattomalle laitepariohjaukselle | ULLS60                                 | 283,-          | ULLS80                                 | 283,-          | ULLS100                                 | 283,-          | ULLS120                                 | 283,-          | ULLS120                                 | 283,-          |
|   | Valonlähde: LED 5W, 2100-6500K, 603lm  |                | Valonlähde: LED 5W, 2100-6500K, 593lm  |                | Valonlähde: LED 5,2W, 2100-6500K, 647lm |                | Valonlähde: LED 5,2W, 2100-6500K, 647lm |                | Valonlähde: LED 5,2W, 2100-6500K, 647lm |                |
| <b>Push open</b> (ei etuosin joissa integroitu vedin)   | PO2SK                                  | 187,-          | PO2SK                                  | 187,-          | PO2SK                                   | 187,-          | PO2SK                                   | 187,-          | PO2SK                                   | 187,-          |

| <b>LISÄVARUSTEET</b>   | <b>Tuoteno</b>        | <b>Hinta €</b> | <b>Tuoteno</b>         | <b>Hinta €</b> | <b>Tuoteno</b>         | <b>Hinta €</b> | <b>Tuoteno</b>         | <b>Hinta €</b> | <b>Tuoteno</b>         | <b>Hinta €</b> |
|--|-----------------------|----------------|------------------------|----------------|------------------------|----------------|------------------------|----------------|------------------------|----------------|
| <b>Vetolaatikon lokeropaketti</b>  |                       |                |                        |                |                        |                |                        |                |                        |                |
| Koostuu säilytyslaatikosta, joustavasta jakajasta ja laatikon järjestelijästä. Koko vastaa laatikon kokoa. | SI13                  | 111,-          | SI13                   | 111,-          | SI14                   | 134,-          | SI15                   | 189,-          | SI14                   | 134,-          |
|  |                       |                |                        |                |                        |                |                        |                |                        |                |
| Suunniteltu täyttämään laatikko  | Tilaa 1 lokeropaketti |                | Tilaa 2 lokeropakettia |                | Tilaa 2 lokeropakettia |                | Tilaa 2 lokeropakettia |                | Tilaa 2 lokeropakettia |                |

\*\*Allaskaapit, joissa on kaksoisallas, sisältävät kaksi viemäröintileikkausta vetolaatikoissa.

**URBAN ALLASKAAPIT - SYVYYS 44 CM**  
HUOM! TILAA 2 ALLASKAAPPIA 4 LAATIKON RATKAISULLE

|  | 60 CM   |                | 80 CM          |                | 100 CM         |                | 120 CM         |                | 120 CM KAKSOIS** |                |                |
|--|---|----------------|----------------|----------------|----------------|----------------|----------------|----------------|------------------|----------------|----------------|
| <b>64 CM KORKEAT ALLASKAAPIT VIEMÄRÖINTILEIKKAUKSELLE YLIMMÄSSÄ VETOLAATIKOSSA</b> |   |                |                |                |                |                |                |                |                  |                |                |
|  | <b>Sileä etuosa</b>   | <b>Tuoteno</b> | <b>Hinta €</b> | <b>Tuoteno</b> | <b>Hinta €</b> | <b>Tuoteno</b> | <b>Hinta €</b> | <b>Tuoteno</b> | <b>Hinta €</b>   | <b>Tuoteno</b> | <b>Hinta €</b> |
|  | Mattavalkoinen  | U24-1010       | 909,-          | U25-1010       | 1.031,-        | U26-1010       | 1.149,-        | U27-1010       | 1.320,-          | U28-1010       | 1.320,-        |
|  | Mattaharmaa   | U24-1003       | 909,-          | U25-1003       | 1.031,-        | U26-1003       | 1.149,-        | U27-1003       | 1.320,-          | U28-1003       | 1.320,-        |
|  | Lämmin tammi  | U24-1055       | 909,-          | U25-1055       | 1.031,-        | U26-1055       | 1.149,-        | U27-1055       | 1.320,-          | U28-1055       | 1.320,-        |
|  | Luonnontammi  | U24-1049       | 909,-          | U25-1049       | 1.031,-        | U26-1049       | 1.149,-        | U27-1049       | 1.320,-          | U28-1049       | 1.320,-        |
|  | Ruskea tammi  | U24-1052       | 909,-          | U25-1052       | 1.031,-        | U26-1052       | 1.149,-        | U27-1052       | 1.320,-          | U28-1052       | 1.320,-        |
| Musta tammi  | U24-1050  | 909,-          | U25-1050       | 1.031,-        | U26-1050       | 1.149,-        | U27-1050       | 1.320,-        | U28-1050         | 1.320,-        |                |
| Valinnainen väri*  | U24-1099  | 1.378,-        | U25-1099       | 1.535,-        | U26-1099       | 1.673,-        | U27-1099       | 1.873,-        | U28-1099         | 1.873,-        |                |
|  | <b>Integroidulla vetimellä, kumilakka</b>   |                |                |                |                |                |                |                |                  |                |                |
|  | Mattavalkoinen  | U24-2071       | 1.399,-        | U25-2071       | 1.535,-        | U26-2071       | 1.673,-        | U27-2071       | 1.873,-          | U28-2071       | 1.873,-        |
| Valinnainen väri*  | U24-2099  | 1.663,-        | U25-2099       | 1.824,-        | U26-2099       | 1.981,-        | U27-2099       | 2.223,-        | U28-2099         | 2.223,-        |                |
|  | <b>Musta kehys integroidulla vetimellä</b>  |                |                |                |                |                |                |                |                  |                |                |
|  | Mattavalkoinen  | U24-8010       | 1.399,-        | U25-8010       | 1.535,-        | U26-8010       | 1.673,-        | U27-8010       | 1.873,-          | U28-8010       | 1.873,-        |
|  | Mattaharmaa   | U24-8003       | 1.399,-        | U25-8003       | 1.535,-        | U26-8003       | 1.673,-        | U27-8003       | 1.873,-          | U28-8003       | 1.873,-        |
|  | Lämmin tammi  | U24-8055       | 1.399,-        | U25-8055       | 1.535,-        | U26-8055       | 1.673,-        | U27-8055       | 1.873,-          | U28-8055       | 1.873,-        |
|  | Luonnontammi  | U24-8049       | 1.399,-        | U25-8049       | 1.535,-        | U26-8049       | 1.673,-        | U27-8049       | 1.873,-          | U28-8049       | 1.873,-        |
|  | Ruskea tammi  | U24-8052       | 1.399,-        | U25-8052       | 1.535,-        | U26-8052       | 1.673,-        | U27-8052       | 1.873,-          | U28-8052       | 1.873,-        |
| Musta tammi  | U24-8050  | 1.399,-        | U25-8050       | 1.535,-        | U26-8050       | 1.673,-        | U27-8050       | 1.873,-        | U28-8050         | 1.873,-        |                |
| Valinnainen väri*  | U24-8099  | 1.663,-        | U25-8099       | 1.824,-        | U26-8099       | 1.981,-        | U27-8099       | 2.223,-        | U28-8099         | 2.223,-        |                |
|  | <b>Rihlattu etuosa</b>  |                |                |                |                |                |                |                |                  |                |                |
|  | Mattavalkoinen  | U24-9010       | 1.087,-        | U25-9010       | 1.308,-        | U26-9010       | 1.460,-        | U27-9010       | 1.677,-          | U28-9010       | 1.677,-        |
| Valinnainen väri*  | U24-9099  | 1.401,-        | U25-9099       | 1.640,-        | U26-9099       | 1.819,-        | U27-9099       | 1.972,-        | U28-9099         | 1.972,-        |                |
|  | *Omavalintaisen värin tuotantomaksu. Tuotantomaksu maksetaan kerran väriä kohti tuotemäärästä riippumatta | BI1            | 212,-          | BI1            | 212,-          | BI1            | 212,-          | BI1            | 212,-            | BI1            | 212,-          |

**LISÄVARUSTEET - ESIASENETTU**

|   | Tuoteno                                | Hinta € | Tuoteno                                | Hinta € | Tuoteno                                 | Hinta € | Tuoteno                                 | Hinta € | Tuoteno                                 | Hinta € |
|---|--|---------|--|---------|---|---------|---|---------|---|---------|
| <b>LED-valot (IP44)</b>   |  |         |  |         |   |         |   |         |   |         |
| - kahdessa vetolaatikossa + pistorasia alemmassa laatikossa (1x230V)  | LS260-E                                | 248,-   | LS280-E                                | 272,-   | LS210-E                                 | 299,-   | LS220-E                                 | 325,-   | LS220-E                                 | 325,-   |
|   | Valonlähde: LED 2x1,9W, 3150K, 2x175lm |         | Valonlähde: LED 2x2,5W, 3150K, 2x252lm |         | Valonlähde: LED 2x3,2W, 3150K, 2x326lm  |         | Valonlähde: LED 2x4,1W, 3150K, 2x416lm  |         | Valonlähde: LED 2x4,1W, 3150K, 2x416lm  |         |
| - allaskaapin alla + liiketunnistin   | UL60                                   | 283,-   | UL80                                   | 283,-   | UL100                                   | 283,-   | UL120                                   | 283,-   | UL120                                   | 283,-   |
|   | Valonlähde: LED 5,1W, 3150K, 680lm     |         | Valonlähde: LED 6,3W, 3150K, 781lm     |         | Valonlähde: LED 7,3W, 3150K, 912lm      |         | Valonlähde: LED 7,3W, 3150K, 912lm      |         | Valonlähde: LED 7,3W, 3150K, 912lm      |         |
| - allaskaapin alla + liiketunnistin + langattomalla laitepariohjauksella. HUOM! Vaatii peilin tai peilikaapin säädettävällä valaistuksella ja langattomalla laitepariohjauksella tai kauko-ohjauksen langattomalle laitepariohjaukselle | ULLS60                                 | 283,-   | ULLS80                                 | 283,-   | ULLS100                                 | 283,-   | ULLS120                                 | 283,-   | ULLS120                                 | 283,-   |
|   | Valonlähde: LED 5W, 2100-6500K, 603lm  |         | Valonlähde: LED 5W, 2100-6500K, 593lm  |         | Valonlähde: LED 5,2W, 2100-6500K, 647lm |         | Valonlähde: LED 5,2W, 2100-6500K, 647lm |         | Valonlähde: LED 5,2W, 2100-6500K, 647lm |         |
| <b>Push open</b> (ei etuosiin joissa integroitu vedin)  | PO2SK                                  | 187,-   | PO2SK                                  | 187,-   | PO2SK                                   | 187,-   | PO2SK                                   | 187,-   | PO2SK                                   | 187,-   |

**LISÄVARUSTEET**

|  | Tuoteno               | Hinta € | Tuoteno                | Hinta € | Tuoteno                | Hinta € | Tuoteno                | Hinta € | Tuoteno                | Hinta € |
|--|-----------------------|---------|------------------------|---------|------------------------|---------|------------------------|---------|------------------------|---------|
| <b>Vetolaatikon lokeropaketti</b>  |                       |         |                        |         |                        |         |                        |         |                        |         |
| Koostuu säilytyslaatikosta, joustavasta jakajasta ja laatikon järjestelijästä. Koko vastaa laatikon kokoa. | SI13                  | 111,-   | SI13                   | 111,-   | SI14                   | 134,-   | SI15                   | 189,-   | SI14                   | 134,-   |
|  |                       |         |                        |         |                        |         |                        |         |                        |         |
| Suunniteltu täyttämään laatikko  | Tilaa 1 lokeropaketti |         | Tilaa 2 lokeropakettia |         | Tilaa 2 lokeropakettia |         | Tilaa 2 lokeropakettia |         | Tilaa 2 lokeropakettia |         |

\*\*Allaskaapit, joissa on kaksoisallas, sisältävät kaksi viemäröintileikkausta vetolaatikoissa.

## URBAN KAAPIT TASON ALLE - SYVYYS 44 CM

### 40 CM KORKEAT KAAPIT ILMAN VIEMÄRÖINTIÄ

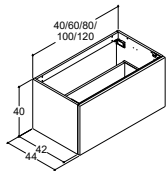

#### Sileä etuosa

|                   | Tuotenumero | Hinta € | Tuotenumero | Hinta € | Tuotenumero | Hinta € | Tuotenumero | Hinta € | Tuotenumero | Hinta € |
|-------------------|-------------|---------|-------------|---------|-------------|---------|-------------|---------|-------------|---------|
| Mattavalkoinen    | U51-1010    | 512,-   | U29-1010    | 590,-   | U30-1010    | 670,-   | U31-1010    | 746,-   | U32-1010    | 755,-   |
| Mattaharmaa       | U51-1003    | 512,-   | U29-1003    | 590,-   | U30-1003    | 670,-   | U31-1003    | 746,-   | U32-1003    | 755,-   |
| Lämmin tammi      | U51-1055    | 512,-   | U29-1055    | 590,-   | U30-1055    | 670,-   | U31-1055    | 746,-   | U32-1055    | 755,-   |
| Luonnontammi      | U51-1049    | 512,-   | U29-1049    | 590,-   | U30-1049    | 670,-   | U31-1049    | 746,-   | U32-1049    | 755,-   |
| Ruskea tammi      | U51-1052    | 512,-   | U29-1052    | 590,-   | U30-1052    | 670,-   | U31-1052    | 746,-   | U32-1052    | 755,-   |
| Musta tammi       | U51-1050    | 512,-   | U29-1050    | 590,-   | U30-1050    | 670,-   | U31-1050    | 746,-   | U32-1050    | 755,-   |
| Valinnainen väri* | U51-1099    | 768,-   | U29-1099    | 908,-   | U30-1099    | 997,-   | U31-1099    | 1.087,- | U32-1099    | 1.217,- |

#### Integroidulla vetimellä, kumilakka

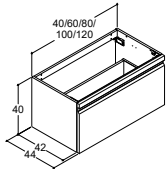

|                   |          |       |          |         |          |         |          |         |          |         |
|-------------------|----------|-------|----------|---------|----------|---------|----------|---------|----------|---------|
| Mattavalkoinen    | U51-2071 | 768,- | U29-2071 | 908,-   | U30-2071 | 997,-   | U31-2071 | 1.087,- | U32-2071 | 1.217,- |
| Valinnainen väri* | U51-2099 | 922,- | U29-2099 | 1.081,- | U30-2099 | 1.185,- | U31-2099 | 1.287,- | U32-2099 | 1.444,- |

#### Musta kehys integroidulla vetimellä

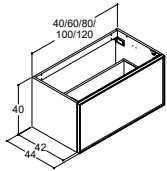

|                   |          |       |          |         |          |         |          |         |          |         |
|-------------------|----------|-------|----------|---------|----------|---------|----------|---------|----------|---------|
| Mattavalkoinen    | U51-8010 | 768,- | U29-8010 | 908,-   | U30-8010 | 997,-   | U31-8010 | 1.087,- | U32-8010 | 1.217,- |
| Mattaharmaa       | U51-8003 | 768,- | U29-8003 | 908,-   | U30-8003 | 997,-   | U31-8003 | 1.087,- | U32-8003 | 1.217,- |
| Lämmin tammi      | U51-8055 | 768,- | U29-8055 | 908,-   | U30-8055 | 997,-   | U31-8055 | 1.087,- | U32-8055 | 1.217,- |
| Luonnontammi      | U51-8049 | 768,- | U29-8049 | 908,-   | U30-8049 | 997,-   | U31-8049 | 1.087,- | U32-8049 | 1.217,- |
| Ruskea tammi      | U51-8052 | 768,- | U29-8052 | 908,-   | U30-8052 | 997,-   | U31-8052 | 1.087,- | U32-8052 | 1.217,- |
| Musta tammi       | U51-8050 | 768,- | U29-8050 | 908,-   | U30-8050 | 997,-   | U31-8050 | 1.087,- | U32-8050 | 1.217,- |
| Valinnainen väri* | U51-8099 | 922,- | U29-8099 | 1.081,- | U30-8099 | 1.185,- | U31-8099 | 1.287,- | U32-8099 | 1.444,- |

#### Rihlattu etuosa

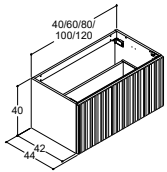

|                   |          |       |          |       |          |         |          |         |          |         |
|-------------------|----------|-------|----------|-------|----------|---------|----------|---------|----------|---------|
| Mattavalkoinen    | U51-9010 | 560,- | U29-9010 | 706,- | U30-9010 | 850,-   | U31-9010 | 949,-   | U32-9010 | 1.089,- |
| Valinnainen väri* | U51-9099 | 751,- | U29-9099 | 911,- | U30-9099 | 1.065,- | U31-9099 | 1.182,- | U32-9099 | 1.281,- |

\*Omavalintaisen värin tuotantomaksu. Tuotantomaksu maksetaan kerran väriä kohti tuotemäärästä riippumatta

|     |       |     |       |     |       |     |       |     |       |
|-----|-------|-----|-------|-----|-------|-----|-------|-----|-------|
| BI1 | 212,- | BI1 | 212,- | BI1 | 212,- | BI1 | 212,- | BI1 | 212,- |
|-----|-------|-----|-------|-----|-------|-----|-------|-----|-------|

### LISÄVARUSTEET - ESIASENNETTU

#### LED-valot (IP44)

- vetolaatikossa pistorasian kanssa (1x230V)



|                                    |       |                                    |       |                                    |       |                                    |       |                                    |       |
|------------------------------------|-------|------------------------------------|-------|------------------------------------|-------|------------------------------------|-------|------------------------------------|-------|
| LS140-E                            | 192,- | LS160-E                            | 204,- | LS180-E                            | 217,- | LS110-E                            | 230,- | LS120-E                            | 245,- |
| Valonlähde: LED 1,1W, 3150K, 100lm |       | Valonlähde: LED 1,9W, 3150K, 175lm |       | Valonlähde: LED 2,5W, 3150K, 252lm |       | Valonlähde: LED 3,2W, 3150K, 326lm |       | Valonlähde: LED 4,1W, 3150K, 416lm |       |

- kaapin alla



|                                    |       |                                    |       |                                    |       |                                    |       |                                    |       |
|------------------------------------|-------|------------------------------------|-------|------------------------------------|-------|------------------------------------|-------|------------------------------------|-------|
| ULUS40                             | 283,- | ULUS60                             | 283,- | ULUS80                             | 283,- | ULUS100                            | 283,- | ULUS120                            | 283,- |
| Valonlähde: LED 4,2W, 3150K, 530lm |       | Valonlähde: LED 5,1W, 3150K, 680lm |       | Valonlähde: LED 6,3W, 3150K, 781lm |       | Valonlähde: LED 7,3W, 3150K, 912lm |       | Valonlähde: LED 7,3W, 3150K, 912lm |       |

- kaapin alla + langattomalla laitepariohjauksella. HUOM! Vaatii peilin tai peilikaapin säädettävällä valaistuksella ja langattomalla laitepariohjauksella tai kauko-ohjauksen langattomalle laitepariohjaukselle



|   |       |                                       |       |                                       |       |   |       |   |       |
|---|-------|---------------------------------------|-------|---------------------------------------|-------|---|-------|---|-------|
| ULUSLS40                                | 283,- | ULUSLS60                              | 283,- | ULUSLS80                              | 283,- | ULUSLS100                               | 283,- | ULUSLS120                               | 283,- |
| Valonlähde: LED 2,5W, 2100-6500K, 315lm |       | Valonlähde: LED 5W, 2100-6500K, 603lm |       | Valonlähde: LED 5W, 2100-6500K, 593lm |       | Valonlähde: LED 5,2W, 2100-6500K, 647lm |       | Valonlähde: LED 5,2W, 2100-6500K, 647lm |       |

Push open (ei etuosiin joissa integroitu vedin)

|       |      |       |      |       |      |       |      |       |      |
|-------|------|-------|------|-------|------|-------|------|-------|------|
| PO1SK | 93,- | PO1SK | 93,- | PO1SK | 93,- | PO1SK | 93,- | PO1SK | 93,- |
|-------|------|-------|------|-------|------|-------|------|-------|------|



## URBAN KAAPIT TASON ALLE - SYVYYS 44 CM

### 48 CM KORKEAT KAAPIT ILMAN VIEMÄRÖINTIÄ

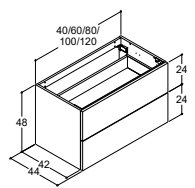

#### Sileä etuosa

|                   |
|-------------------|
| Mattavalkoinen    |
| Mattaharmaa       |
| Lämmin tammi      |
| Luonnontammi      |
| Ruskea tammi      |
| Musta tammi       |
| Valinnainen väri* |

| 40 CM    |         | 60 CM    |         | 80 CM    |         | 100 CM   |         | 120 CM   |         |
|----------|---------|----------|---------|----------|---------|----------|---------|----------|---------|
| Tuoteno  | Hinta € | Tuoteno  | Hinta € | Tuoteno  | Hinta € | Tuoteno  | Hinta € | Tuoteno  | Hinta € |
| U52-1010 | 789,-   | U33-1010 | 909,-   | U34-1010 | 1.031,- | U35-1010 | 1.149,- | U36-1010 | 1.320,- |
| U52-1003 | 789,-   | U33-1003 | 909,-   | U34-1003 | 1.031,- | U35-1003 | 1.149,- | U36-1003 | 1.320,- |
| U52-1055 | 789,-   | U33-1055 | 909,-   | U34-1055 | 1.031,- | U35-1055 | 1.149,- | U36-1055 | 1.320,- |
| U52-1049 | 789,-   | U33-1049 | 909,-   | U34-1049 | 1.031,- | U35-1049 | 1.149,- | U36-1049 | 1.320,- |
| U52-1052 | 789,-   | U33-1052 | 909,-   | U34-1052 | 1.031,- | U35-1052 | 1.149,- | U36-1052 | 1.320,- |
| U52-1050 | 789,-   | U33-1050 | 909,-   | U34-1050 | 1.031,- | U35-1050 | 1.149,- | U36-1050 | 1.320,- |
| U52-1099 | 1.182,- | U33-1099 | 1.399,- | U34-1099 | 1.535,- | U35-1099 | 1.673,- | U36-1099 | 1.873,- |

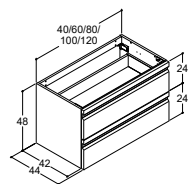

#### Integroidulla vetimellä, kumilakka

|                   |
|-------------------|
| Mattavalkoinen    |
| Valinnainen väri* |

|          |         |          |         |          |         |          |         |          |         |
|----------|---------|----------|---------|----------|---------|----------|---------|----------|---------|
| U52-2071 | 1.118,- | U33-2071 | 1.399,- | U34-2071 | 1.535,- | U35-2071 | 1.673,- | U36-2071 | 1.873,- |
| U52-2099 | 1.418,- | U33-2099 | 1.663,- | U34-2099 | 1.824,- | U35-2099 | 1.981,- | U36-2099 | 2.223,- |

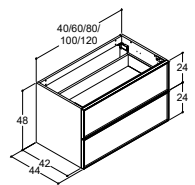

#### Musta kehys integroidulla vetimellä

|                   |
|-------------------|
| Mattavalkoinen    |
| Mattaharmaa       |
| Lämmin tammi      |
| Luonnontammi      |
| Ruskea tammi      |
| Musta tammi       |
| Valinnainen väri* |

|          |         |          |         |          |         |          |         |          |         |
|----------|---------|----------|---------|----------|---------|----------|---------|----------|---------|
| U52-8010 | 1.182,- | U33-8010 | 1.399,- | U34-8010 | 1.535,- | U35-8010 | 1.673,- | U36-8010 | 1.873,- |
| U52-8003 | 1.182,- | U33-8003 | 1.399,- | U34-8003 | 1.535,- | U35-8003 | 1.673,- | U36-8003 | 1.873,- |
| U52-8055 | 1.182,- | U33-8055 | 1.399,- | U34-8055 | 1.535,- | U35-8055 | 1.673,- | U36-8055 | 1.873,- |
| U52-8049 | 1.182,- | U33-8049 | 1.399,- | U34-8049 | 1.535,- | U35-8049 | 1.673,- | U36-8049 | 1.873,- |
| U52-8052 | 1.182,- | U33-8052 | 1.399,- | U34-8052 | 1.535,- | U35-8052 | 1.673,- | U36-8052 | 1.873,- |
| U52-8050 | 1.182,- | U33-8050 | 1.399,- | U34-8050 | 1.535,- | U35-8050 | 1.673,- | U36-8050 | 1.873,- |
| U52-8099 | 1.418,- | U33-8099 | 1.663,- | U34-8099 | 1.824,- | U35-8099 | 1.981,- | U36-8099 | 2.223,- |

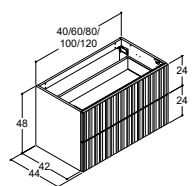

#### Rihlattu etuosa

|                   |
|-------------------|
| Mattavalkoinen    |
| Valinnainen väri* |

|          |         |          |         |          |         |          |         |          |         |
|----------|---------|----------|---------|----------|---------|----------|---------|----------|---------|
| U52-9010 | 862,-   | U33-9010 | 1.087,- | U34-9010 | 1.308,- | U35-9010 | 1.460,- | U36-9010 | 1.677,- |
| U52-9099 | 1.155,- | U33-9099 | 1.401,- | U34-9099 | 1.640,- | U35-9099 | 1.819,- | U36-9099 | 1.972,- |

\*Omavaliintaisen värin tuotantomaksu. Tuotantomaksu maksetaan kerran väriä kohti tuotemäärästä riippumatta

|     |       |     |       |     |       |     |       |     |       |
|-----|-------|-----|-------|-----|-------|-----|-------|-----|-------|
| BI1 | 212,- | BI1 | 212,- | BI1 | 212,- | BI1 | 212,- | BI1 | 212,- |
|-----|-------|-----|-------|-----|-------|-----|-------|-----|-------|

### LISÄVARUSTEET - ESIASENNETTU

#### LED-valot (IP44)

- kahdessa vetolaatikossa + pistorasia alemmassa laatikossa (1x230V)



| Tuoteno                                | Hinta € | Tuoteno                                | Hinta € | Tuoteno                                | Hinta € | Tuoteno                                | Hinta € | Tuoteno                                | Hinta € |
|--|---------|--|---------|--|---------|--|---------|--|---------|
| LS240-E                                | 221,-   | LS260-E                                | 248,-   | LS280-E                                | 272,-   | LS210-E                                | 299,-   | LS220-E                                | 325,-   |
| Valonlähde: LED 2x1,1W, 3150K, 2x100lm |         | Valonlähde: LED 2x1,9W, 3150K, 2x175lm |         | Valonlähde: LED 2x2,5W, 3150K, 2x252lm |         | Valonlähde: LED 2x3,2W, 3150K, 2x326lm |         | Valonlähde: LED 2x4,1W, 3150K, 2x416lm |         |

- kaapin alla



|                                    |       |                                    |       |                                    |       |                                    |       |                                    |       |
|------------------------------------|-------|------------------------------------|-------|------------------------------------|-------|------------------------------------|-------|------------------------------------|-------|
| ULUS40                             | 283,- | ULUS60                             | 283,- | ULUS80                             | 283,- | ULUS100                            | 283,- | ULUS120                            | 283,- |
| Valonlähde: LED 4,2W, 3150K, 530lm |       | Valonlähde: LED 5,1W, 3150K, 680lm |       | Valonlähde: LED 6,3W, 3150K, 781lm |       | Valonlähde: LED 7,3W, 3150K, 912lm |       | Valonlähde: LED 7,3W, 3150K, 912lm |       |

- kaapin alla + langattomalla laitepariohjauksella. HUOM! Vaatii peilin tai peilikaapin säädettävällä valaistuksella ja langattomalla laitepariohjauksella tai kauko-ohjauksen langattomalle laitepariohjaukselle



|   |       |                                       |       |                                       |       |   |       |   |       |
|---|-------|---------------------------------------|-------|---------------------------------------|-------|---|-------|---|-------|
| ULUSLS40                                | 283,- | ULUSLS60                              | 283,- | ULUSLS80                              | 283,- | ULUSLS100                               | 283,- | ULUSLS120                               | 283,- |
| Valonlähde: LED 2,5W, 2100-6500K, 315lm |       | Valonlähde: LED 5W, 2100-6500K, 603lm |       | Valonlähde: LED 5W, 2100-6500K, 593lm |       | Valonlähde: LED 5,2W, 2100-6500K, 647lm |       | Valonlähde: LED 5,2W, 2100-6500K, 647lm |       |

Push open (ei etuosiin joissa integroitu vedin)

|       |       |       |       |       |       |       |       |       |       |
|-------|-------|-------|-------|-------|-------|-------|-------|-------|-------|
| PO2SK | 187,- | PO2SK | 187,- | PO2SK | 187,- | PO2SK | 187,- | PO2SK | 187,- |
|-------|-------|-------|-------|-------|-------|-------|-------|-------|-------|

## URBAN KAAPIT TASON ALLE - SYVYYS 44 CM

### 64 CM KORKEAT KAAPIT ILMAN VIEMÄRÖINTIÄ

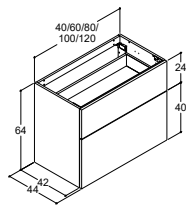

#### Sileä etuosa

|                   |
|-------------------|
| Mattavalkoinen    |
| Mattaharmaa       |
| Lämmin tammi      |
| Luonnontammi      |
| Ruskea tammi      |
| Musta tammi       |
| Valinnainen väri* |

| 40 CM    |         | 60 CM    |         | 80 CM    |         | 100 CM   |         | 120 CM   |         |
|----------|---------|----------|---------|----------|---------|----------|---------|----------|---------|
| Tuoteno  | Hinta € | Tuoteno  | Hinta € | Tuoteno  | Hinta € | Tuoteno  | Hinta € | Tuoteno  | Hinta € |
| U53-1010 | 789,-   | U37-1010 | 909,-   | U38-1010 | 1.031,- | U39-1010 | 1.149,- | U40-1010 | 1.320,- |
| U53-1003 | 789,-   | U37-1003 | 909,-   | U38-1003 | 1.031,- | U39-1003 | 1.149,- | U40-1003 | 1.320,- |
| U53-1055 | 789,-   | U37-1055 | 909,-   | U38-1055 | 1.031,- | U39-1055 | 1.149,- | U40-1055 | 1.320,- |
| U53-1049 | 789,-   | U37-1049 | 909,-   | U38-1049 | 1.031,- | U39-1049 | 1.149,- | U40-1049 | 1.320,- |
| U53-1052 | 789,-   | U37-1052 | 909,-   | U38-1052 | 1.031,- | U39-1052 | 1.149,- | U40-1052 | 1.320,- |
| U53-1050 | 789,-   | U37-1050 | 909,-   | U38-1050 | 1.031,- | U39-1050 | 1.149,- | U40-1050 | 1.320,- |
| U53-1099 | 1.182,- | U37-1099 | 1.399,- | U38-1099 | 1.535,- | U39-1099 | 1.673,- | U40-1099 | 1.873,- |

#### Integroidulla vetimellä, kumilakka

|                   |
|-------------------|
| Mattavalkoinen    |
| Valinnainen väri* |

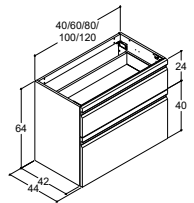

|          |         |          |         |          |         |          |         |          |         |
|----------|---------|----------|---------|----------|---------|----------|---------|----------|---------|
| U53-2071 | 1.182,- | U37-2071 | 1.399,- | U38-2071 | 1.535,- | U39-2071 | 1.673,- | U40-2071 | 1.873,- |
| U53-2099 | 1.418,- | U37-2099 | 1.663,- | U38-2099 | 1.824,- | U39-2099 | 1.981,- | U40-2099 | 2.223,- |

#### Musta kehys integroidulla vetimellä

|                   |
|-------------------|
| Mattavalkoinen    |
| Mattaharmaa       |
| Lämmin tammi      |
| Luonnontammi      |
| Ruskea tammi      |
| Musta tammi       |
| Valinnainen väri* |

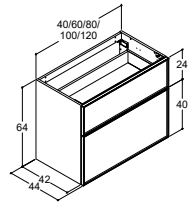

|          |         |          |         |          |         |          |         |          |         |
|----------|---------|----------|---------|----------|---------|----------|---------|----------|---------|
| U53-8010 | 1.182,- | U37-8010 | 1.399,- | U38-8010 | 1.535,- | U39-8010 | 1.673,- | U40-8010 | 1.873,- |
| U53-8003 | 1.182,- | U37-8003 | 1.399,- | U38-8003 | 1.535,- | U39-8003 | 1.673,- | U40-8003 | 1.873,- |
| U53-8055 | 1.182,- | U37-8055 | 1.399,- | U38-8055 | 1.535,- | U39-8055 | 1.673,- | U40-8055 | 1.873,- |
| U53-8049 | 1.182,- | U37-8049 | 1.399,- | U38-8049 | 1.535,- | U39-8049 | 1.673,- | U40-8049 | 1.873,- |
| U53-8052 | 1.182,- | U37-8052 | 1.399,- | U38-8052 | 1.535,- | U39-8052 | 1.673,- | U40-8052 | 1.873,- |
| U53-8050 | 1.182,- | U37-8050 | 1.399,- | U38-8050 | 1.535,- | U39-8050 | 1.673,- | U40-8050 | 1.873,- |
| U52-8099 | 1.418,- | U37-8099 | 1.663,- | U38-8099 | 1.824,- | U39-8099 | 1.981,- | U40-8099 | 2.223,- |

#### Rihlattu etuosa

|                   |
|-------------------|
| Mattavalkoinen    |
| Valinnainen väri* |

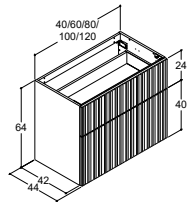

|          |         |          |         |          |         |          |         |          |         |
|----------|---------|----------|---------|----------|---------|----------|---------|----------|---------|
| U53-9010 | 862,-   | U37-9010 | 1.087,- | U38-9010 | 1.308,- | U39-9010 | 1.460,- | U40-9010 | 1.677,- |
| U53-9099 | 1.155,- | U37-9099 | 1.401,- | U38-9099 | 1.640,- | U39-9099 | 1.819,- | U40-9099 | 1.972,- |

\*Omavalintaisen värin tuotantomaksu. Tuotantomaksu maksetaan kerran väriä kohti tuotemäärästä riippumatta

|     |       |     |       |     |       |     |       |     |       |
|-----|-------|-----|-------|-----|-------|-----|-------|-----|-------|
| BI1 | 212,- | BI1 | 212,- | BI1 | 212,- | BI1 | 212,- | BI1 | 212,- |
|-----|-------|-----|-------|-----|-------|-----|-------|-----|-------|

### LISÄVARUSTEET - ESIASENETTU

#### LED-valot (IP44)

- kahdessa vetolaatikossa + pistorasia alemmassa laatikossa (1x230V)



| Tuoteno                                | Hinta € | Tuoteno | Hinta € | Tuoteno | Hinta € | Tuoteno | Hinta € | Tuoteno | Hinta € |
|--|---------|---------|---------|---------|---------|---------|---------|---------|---------|
| LS240-E                                | 221,-   | LS260-E | 248,-   | LS280-E | 272,-   | LS210-E | 299,-   | LS220-E | 325,-   |
| Valonlähde: LED 2x1,1W, 3150K, 2x100lm |         |         |         |         |         |         |         |         |         |
| Valonlähde: LED 2x1,9W, 3150K, 2x175lm |         |         |         |         |         |         |         |         |         |
| Valonlähde: LED 2x2,5W, 3150K, 2x252lm |         |         |         |         |         |         |         |         |         |
| Valonlähde: LED 2x3,2W, 3150K, 2x326lm |         |         |         |         |         |         |         |         |         |
| Valonlähde: LED 2x4,1W, 3150K, 2x416lm |         |         |         |         |         |         |         |         |         |

- kaapin alla



|                                    |       |        |       |        |       |         |       |         |       |
|------------------------------------|-------|--------|-------|--------|-------|---------|-------|---------|-------|
| ULUS40                             | 283,- | ULUS60 | 283,- | ULUS80 | 283,- | ULUS100 | 283,- | ULUS120 | 283,- |
| Valonlähde: LED 4,2W, 3150K, 530lm |       |        |       |        |       |         |       |         |       |
| Valonlähde: LED 5,1W, 3150K, 680lm |       |        |       |        |       |         |       |         |       |
| Valonlähde: LED 6,3W, 3150K, 781lm |       |        |       |        |       |         |       |         |       |
| Valonlähde: LED 7,3W, 3150K, 912lm |       |        |       |        |       |         |       |         |       |

- kaapin alla + langattomalla laitepariohjauksella. HUOM! Vaatii peilin tai peilikaapin säädettävällä valaistuksella tai langattomalla laitepariohjauksella tai kauko-ohjauksen langattomalle laitepariohjaukselle



|   |       |          |       |          |       |           |       |           |       |
|---|-------|----------|-------|----------|-------|-----------|-------|-----------|-------|
| ULUSLS40                                | 283,- | ULUSLS60 | 283,- | ULUSLS80 | 283,- | ULUSLS100 | 283,- | ULUSLS120 | 283,- |
| Valonlähde: LED 2,5W, 2100-6500K, 315lm |       |          |       |          |       |           |       |           |       |
| Valonlähde: LED 5W, 2100-6500K, 603lm   |       |          |       |          |       |           |       |           |       |
| Valonlähde: LED 5W, 2100-6500K, 593lm   |       |          |       |          |       |           |       |           |       |
| Valonlähde: LED 5,2W, 2100-6500K, 647lm |       |          |       |          |       |           |       |           |       |
| Valonlähde: LED 5,2W, 2100-6500K, 647lm |       |          |       |          |       |           |       |           |       |

Push open (ei etuosiin joissa integroitu vedin)

|       |       |       |       |       |       |       |       |       |       |
|-------|-------|-------|-------|-------|-------|-------|-------|-------|-------|
| PO2SK | 187,- | PO2SK | 187,- | PO2SK | 187,- | PO2SK | 187,- | PO2SK | 187,- |
|-------|-------|-------|-------|-------|-------|-------|-------|-------|-------|



**URBAN KORKEAT KAAPIT**



**VERSIO A**  
1 levyhylly  
5 lasihyllyä

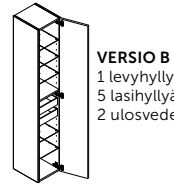

**VERSIO B**  
1 levyhylly  
5 lasihyllyä  
2 ulosvedettävää tarjotinta

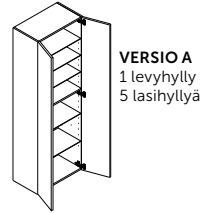

**VERSIO A**  
1 levyhylly  
5 lasihyllyä

**176 CM KORKEAT KAAPIT**

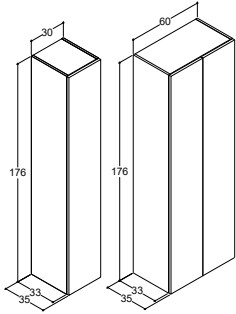

**Sileä etuosa**

|                   |
|-------------------|
| Mattavalkoinen    |
| Mattaharmaa       |
| Lämmin tammi      |
| Luonnontammi      |
| Ruskea tammi      |
| Musta tammi       |
| Valinnainen väri* |

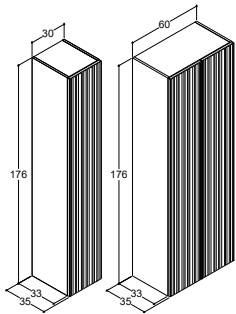

**Rihlattu etuosa**

|                   |
|-------------------|
| Mattavalkoinen    |
| Valinnainen väri* |

\*Omavalintaisen värin tuotantomaksu. Tuotantomaksu maksetaan kerran väriä kohti tuotemäärästä riippumatta

| 30 CM - VERSIO A   |         |                  |         | 30 CM - VERSIO B   |         |                  |         | 60 CM - VERSIO A |         |
|--------------------|---------|------------------|---------|--------------------|---------|------------------|---------|------------------|---------|
| SARANAT VASEMMALLA |         | SARANAT OIKEALLA |         | SARANAT VASEMMALLA |         | SARANAT OIKEALLA |         | KAKSOISOVET      |         |
| Tuoteno            | Hinta € | Tuoteno          | Hinta € | Tuoteno            | Hinta € | Tuoteno          | Hinta € | Tuoteno          | Hinta € |
| U45-1210           | 703,-   | U45-1110         | 703,-   | U46-1210           | 854,-   | U46-1110         | 854,-   | U50-1010         | 1.090,- |
| U45-1203           | 703,-   | U45-1103         | 703,-   | U46-1203           | 854,-   | U46-1103         | 854,-   | U50-1003         | 1.090,- |
| U45-1255           | 703,-   | U45-1155         | 703,-   | U46-1255           | 854,-   | U46-1155         | 854,-   | U50-1055         | 1.090,- |
| U45-1249           | 703,-   | U45-1149         | 703,-   | U46-1249           | 854,-   | U46-1149         | 854,-   | U50-1049         | 1.090,- |
| U45-1252           | 703,-   | U45-1152         | 703,-   | U46-1252           | 854,-   | U46-1152         | 854,-   | U50-1052         | 1.090,- |
| U45-1250           | 703,-   | U45-1150         | 703,-   | U46-1250           | 854,-   | U46-1150         | 854,-   | U50-1050         | 1.090,- |
| U45-1299           | 1.013,- | U45-1199         | 1.013,- | U46-1299           | 1.163,- | U46-1199         | 1.163,- | U50-1099         | 1.571,- |
|                    |         |                  |         |                    |         |                  |         |                  |         |
| U45-9210           | 788,-   | U45-9110         | 788,-   | U46-9210           | 938,-   | U46-9110         | 938,-   | U50-9010         | 1.221,- |
| U45-9299           | 1.174,- | U45-9199         | 1.174,- | U46-9299           | 1.324,- | U46-9199         | 1.324,- | U50-9099         | 1.821,- |
|                    |         |                  |         |                    |         |                  |         |                  |         |
| BI1                | 212,-   | BI1              | 212,-   | BI1                | 212,-   | BI1              | 212,-   | BI1              | 212,-   |

**LISÄVARUSTEET - ESIASENNETTU**

**LED-valot**

- valaistus kaapin sisällä saranoiden vastakkaisella puolella (IP21)



|                                    |       |         |       |         |       |         |       |      |       |
|------------------------------------|-------|---------|-------|---------|-------|---------|-------|------|-------|
| LI30-40                            | 283,- | LI30-40 | 283,- | LI30-40 | 283,- | LI30-40 | 283,- | LI60 | 421,- |
| Valonlähde: LED 6,3W, 3150K, 781lm |       |         |       |         |       |         |       |      |       |

- alasvalo (IP44)



|                                    |       |        |       |        |       |        |       |        |       |
|------------------------------------|-------|--------|-------|--------|-------|--------|-------|--------|-------|
| ULHS30                             | 283,- | ULHS30 | 283,- | ULHS30 | 283,- | ULHS30 | 283,- | ULHS60 | 283,- |
| Valonlähde: LED 4,2W, 3150K, 530lm |       |        |       |        |       |        |       |        |       |

- alasvalo + langattomalla laitepariohjauksella (IP44). HUOM! Vaatii peilin tai peiliikaapin säädettävällä valaistuksella ja langattomalla laitepariohjauksella tai kauko-ohjauksen langattomalle laitepariohjaukselle



|   |       |         |       |         |       |         |       |         |       |
|---|-------|---------|-------|---------|-------|---------|-------|---------|-------|
| ULHSL30                                 | 283,- | ULHSL30 | 283,- | ULHSL30 | 283,- | ULHSL30 | 283,- | ULHSL60 | 283,- |
| Valonlähde: LED 2,5W, 2100-6500K, 315lm |       |         |       |         |       |         |       |         |       |

**Push open**

|         |     |         |     |         |     |         |     |      |     |
|---------|-----|---------|-----|---------|-----|---------|-----|------|-----|
| PO30-40 | 0,- | PO30-40 | 0,- | PO30-40 | 0,- | PO30-40 | 0,- | PO60 | 0,- |
|---------|-----|---------|-----|---------|-----|---------|-----|------|-----|



**PUOLIKAAPIT**

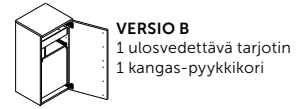
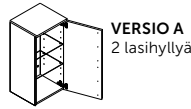

**PUOLIKAAPIT YHDELLÄ OVELLA JA TASOLLA**

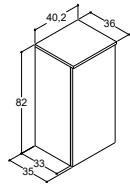

**Sileä etuosa**

|                   |
|-------------------|
| Mattavalkoinen    |
| Mattaharmaa       |
| Lämmin tammi      |
| Luonnontammi      |
| Ruskea tammi      |
| Musta tammi       |
| Valinnainen väri* |

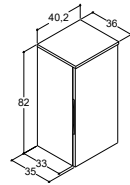

**Integroidulla vetimellä, kumilakka**

|                   |
|-------------------|
| Mattavalkoinen    |
| Valinnainen väri* |

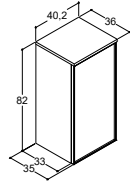

**Musta kehys integroidulla vetimellä**

|                   |
|-------------------|
| Mattavalkoinen    |
| Mattaharmaa       |
| Lämmin tammi      |
| Luonnontammi      |
| Ruskea tammi      |
| Musta tammi       |
| Valinnainen väri* |

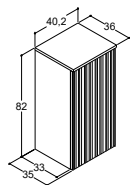

**Rihlattu etuosa**

|                   |
|-------------------|
| Mattavalkoinen    |
| Valinnainen väri* |

\*Omavalintaisen värin tuotantomaksu. Tuotantomaksu maksetaan kerran väriä kohti tuotemäärästä riippumatta.

**40 CM - VERSIO A**

**SARANAT VASEMMALLA SARANAT OIKEALLA**

| Tuoteno  | Hinta € | Tuoteno  | Hinta € |
|----------|---------|----------|---------|
| U43-1210 | 498,-   | U43-1110 | 498,-   |
| U43-1203 | 498,-   | U43-1103 | 498,-   |
| U43-1255 | 498,-   | U43-1155 | 498,-   |
| U43-1249 | 498,-   | U43-1149 | 498,-   |
| U43-1252 | 498,-   | U43-1152 | 498,-   |
| U43-1250 | 498,-   | U43-1150 | 498,-   |
| U43-1299 | 767,-   | U43-1199 | 767,-   |
| U43-2271 | 767,-   | U43-2171 | 767,-   |
| U43-2299 | 901,-   | U43-2199 | 901,-   |
| U43-8210 | 767,-   | U43-8110 | 767,-   |
| U43-8203 | 767,-   | U43-8103 | 767,-   |
| U43-8255 | 767,-   | U43-8155 | 767,-   |
| U43-8249 | 767,-   | U43-8149 | 767,-   |
| U43-8252 | 767,-   | U43-8152 | 767,-   |
| U43-8250 | 767,-   | U43-8150 | 767,-   |
| U43-8299 | 901,-   | U43-8199 | 901,-   |
| U43-9210 | 536,-   | U43-9110 | 536,-   |
| U43-9299 | 803,-   | U43-9199 | 803,-   |
| BI1      | 212,-   | BI1      | 212,-   |

**40 CM - VERSIO B**

**SARANAT VASEMMALLA SARANAT OIKEALLA**

| Tuoteno  | Hinta € | Tuoteno  | Hinta € |
|----------|---------|----------|---------|
| U44-1210 | 642,-   | U44-1110 | 642,-   |
| U44-1203 | 642,-   | U44-1103 | 642,-   |
| U44-1255 | 642,-   | U44-1155 | 642,-   |
| U44-1249 | 642,-   | U44-1149 | 642,-   |
| U44-1252 | 642,-   | U44-1152 | 642,-   |
| U44-1250 | 642,-   | U44-1150 | 642,-   |
| U44-1299 | 912,-   | U44-1199 | 912,-   |
| U44-2271 | 912,-   | U44-2171 | 912,-   |
| U44-2299 | 1.046,- | U44-2199 | 1.046,- |
| U44-8210 | 912,-   | U44-8110 | 912,-   |
| U44-8203 | 912,-   | U44-8103 | 912,-   |
| U44-8255 | 912,-   | U44-8155 | 912,-   |
| U44-8249 | 912,-   | U44-8149 | 912,-   |
| U44-8252 | 912,-   | U44-8152 | 912,-   |
| U44-8250 | 912,-   | U44-8150 | 912,-   |
| U44-8299 | 1.046,- | U44-8199 | 1.046,- |
| U44-9210 | 680,-   | U44-9110 | 680,-   |
| U44-9299 | 948,-   | U44-9199 | 948,-   |
| BI1      | 212,-   | BI1      | 212,-   |

**LISÄVARUSTEET - ESIASENETTU**

**LED-valot**

- valaistus kaapin sisällä saranoiden vastakkaisella puolella



- puolikaapin alla (IP44)



- puolikaapin alla + langattomalla laitepariohjauksella (IP44). HUOM! Vaatii peilin tai peilikaapin säädettävällä valaistuksella ja langattomalla laitepariohjauksella tai kauko-ohjauksen langattomalle laitepariohjaukselle



**Push open** (ei etuosiin joissa integroitu vedin)

| Tuoteno                                 | Hinta € | Tuoteno                                 | Hinta € | Tuoteno                                 | Hinta € | Tuoteno                                 | Hinta € |
|---|---------|---|---------|---|---------|---|---------|
| LI30-40                                 | 283,-   | LI30-40                                 | 283,-   | -                                       | -       | -                                       | -       |
| Valonlähde: LED 6,3W, 3150K, 781lm      |         | Valonlähde: LED 6,3W, 3150K, 781lm      |         |   |         |   |         |
| ULUS40                                  | 283,-   | ULUS40                                  | 283,-   | ULUS40                                  | 283,-   | ULUS40                                  | 283,-   |
| Valonlähde: LED 4,2W, 3150K, 530lm      |         | Valonlähde: LED 4,2W, 3150K, 530lm      |         | Valonlähde: LED 4,2W, 3150K, 530lm      |         | Valonlähde: LED 4,2W, 3150K, 530lm      |         |
| ULUSLS40                                | 283,-   | ULUSLS40                                | 283,-   | ULUSLS40                                | 283,-   | ULUSLS40                                | 283,-   |
| Valonlähde: LED 2,5W, 2100-6500K, 315lm |         | Valonlähde: LED 2,5W, 2100-6500K, 315lm |         | Valonlähde: LED 2,5W, 2100-6500K, 315lm |         | Valonlähde: LED 2,5W, 2100-6500K, 315lm |         |
| PO30-40                                 | 0,-     | PO30-40                                 | 0,-     | PO30-40                                 | 0,-     | PO30-40                                 | 0,-     |



# CLASSIC LUNA

## CLASSIC ALTAAT ALLASKAAPPIIN - SYVYYS 44 CM

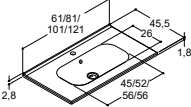
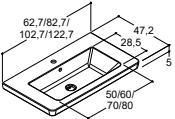
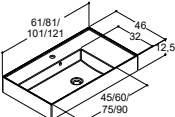
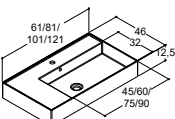
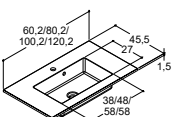
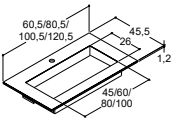
|  |                    | 60 CM                           |                                 | 80 CM                           |                                 | 100 CM                          |                                  | 120 CM                          |                                  |
|--|--------------------|---------------------------------|---------------------------------|---------------------------------|---------------------------------|---------------------------------|----------------------------------|---------------------------------|----------------------------------|
| KANTATE  | Posliini           | Tuotenumero                     | Hinta €                         | Tuotenumero                     | Hinta €                         | Tuotenumero                     | Hinta €                          | Tuotenumero                     | Hinta €                          |
|                                 | Valkoinen kiiltävä | 531906003                       | 617,-                           | 531908003                       | 716,-                           | 531910003                       | 811,-                            | 531912003                       | 877,-                            |
|  | Hanareikä          | 531906103                       | 617,-                           | 531908103                       | 716,-                           | 531910103                       | 811,-                            | 531912103                       | 877,-                            |
|  | Ilman hanareikää   |                                 |                                 |                                 |                                 |                                 |                                  |                                 |                                  |
|  | Ylivuodolla        |                                 | <i>Mittatoleranssi -5/+6 mm</i> |                                 | <i>Mittatoleranssi -5/+8 mm</i> |                                 | <i>Mittatoleranssi -5/+10 mm</i> |                                 | <i>Mittatoleranssi -5/+12 mm</i> |
| <b>LARGHETTO</b><br>            | Posliini           | Tuotenumero                     | Hinta €                         | Tuotenumero                     | Hinta €                         | Tuotenumero                     | Hinta €                          | Tuotenumero                     | Hinta €                          |
|  | Valkoinen kiiltävä | 538506003                       | 617,-                           | 538508003                       | 716,-                           | 538510003                       | 811,-                            | 538512003                       | 877,-                            |
|  | Hanareikä          |                                 |                                 |                                 |                                 |                                 |                                  |                                 |                                  |
|  | Ylivuodolla        |                                 | <i>Mittatoleranssi -5/+6 mm</i> |                                 | <i>Mittatoleranssi -5/+8 mm</i> |                                 | <i>Mittatoleranssi -5/+10 mm</i> |                                 | <i>Mittatoleranssi -5/+12 mm</i> |
| <b>AZYM, VASENKÄTINEN</b><br>   | Posliini           | Tuotenumero                     | Hinta €                         | Tuotenumero                     | Hinta €                         | Tuotenumero                     | Hinta €                          | Tuotenumero                     | Hinta €                          |
|  | Valkoinen kiiltävä | 101606303                       | 453,-                           | 101608303                       | 592,-                           | 101610303                       | 731,-                            | 101612303                       | 1.080,-                          |
|  | Hanareikä          |                                 |                                 |                                 |                                 |                                 |                                  |                                 |                                  |
|  | Ylivuodolla        |                                 | <i>Mittatoleranssi -5/+6 mm</i> |                                 | <i>Mittatoleranssi -5/+8 mm</i> |                                 | <i>Mittatoleranssi -5/+10 mm</i> |                                 | <i>Mittatoleranssi -5/+12 mm</i> |
| <b>AZYM, OIKEAKÄTINEN</b><br> | Posliini           | Tuotenumero                     | Hinta €                         | Tuotenumero                     | Hinta €                         | Tuotenumero                     | Hinta €                          | Tuotenumero                     | Hinta €                          |
|  | Valkoinen kiiltävä | 101606203                       | 453,-                           | 101608203                       | 592,-                           | 101610203                       | 731,-                            | 101612203                       | 1.080,-                          |
|  | Hanareikä          |                                 |                                 |                                 |                                 |                                 |                                  |                                 |                                  |
|  | Ylivuodolla        |                                 | <i>Mittatoleranssi -5/+6 mm</i> |                                 | <i>Mittatoleranssi -5/+8 mm</i> |                                 | <i>Mittatoleranssi -5/+10 mm</i> |                                 | <i>Mittatoleranssi -5/+12 mm</i> |
| <b>MINORE</b><br>             | Solid surface      | Tuotenumero                     | Hinta €                         | Tuotenumero                     | Hinta €                         | Tuotenumero                     | Hinta €                          | Tuotenumero                     | Hinta €                          |
|  | Mattavalkoinen     | 337106003                       | 702,-                           | 337108003                       | 841,-                           | 337110003                       | 963,-                            | 337112003                       | 1.081,-                          |
|  | Hanareikä          | 337106103                       | 702,-                           | 337108103                       | 841,-                           | 337110103                       | 963,-                            | 337112103                       | 1.081,-                          |
|  | Ilman hanareikää   |                                 |                                 |                                 |                                 |                                 |                                  |                                 |                                  |
| Ylivuodolla  |                    | <i>Mittatoleranssi -3/+3 mm</i> |                                 | <i>Mittatoleranssi -3/+3 mm</i> |                                 | <i>Mittatoleranssi -3/+3 mm</i> |                                  | <i>Mittatoleranssi -3/+3 mm</i> |                                  |
| <b>ANGULAR</b><br>            | Silestone®         | Tuotenumero                     | Hinta €                         | Tuotenumero                     | Hinta €                         | Tuotenumero                     | Hinta €                          | Tuotenumero                     | Hinta €                          |
|  | Blanco Zeus        | 338806111                       | 1.757,-                         | 338808111                       | 1.854,-                         | 338810111                       | 1.900,-                          | 338812111                       | 1.973,-                          |
|  | Eternal Statuario  | 338806112                       | 1.757,-                         | 338808112                       | 1.854,-                         | 338810112                       | 1.900,-                          | 338812112                       | 1.973,-                          |
|  | Desert Silver      | 338806113                       | 1.757,-                         | 338808113                       | 1.854,-                         | 338810113                       | 1.900,-                          | 338812113                       | 1.973,-                          |
|  | Calypso            | 338806114                       | 1.757,-                         | 338808114                       | 1.854,-                         | 338810114                       | 1.900,-                          | 338812114                       | 1.973,-                          |
|  | Charcoal Soapstone | 338806115                       | 1.757,-                         | 338808115                       | 1.854,-                         | 338810115                       | 1.900,-                          | 338812115                       | 1.973,-                          |
|  | Eternal Marquina   | 338806116                       | 1.757,-                         | 338808116                       | 1.854,-                         | 338810116                       | 1.900,-                          | 338812116                       | 1.973,-                          |
|  | Dekton®            | Tuotenumero                     | Hinta €                         | Tuotenumero                     | Hinta €                         | Tuotenumero                     | Hinta €                          | Tuotenumero                     | Hinta €                          |
|  | Trilium            | 338806117                       | 1.757,-                         | 338808117                       | 1.854,-                         | 338810117                       | 1.900,-                          | 338812117                       | 1.973,-                          |
|  |                    |                                 | <i>Mittatoleranssi -1/+1 mm</i> |                                 | <i>Mittatoleranssi -1/+1 mm</i> |                                 | <i>Mittatoleranssi -1/+1 mm</i>  |                                 | <i>Mittatoleranssi -1/+1 mm</i>  |

Angular:  
Tilaustuotteita, toimitusaika 6 viikkoa + kuljetus.  
Hanareillä ja ylivuodolla. HUOM! Katso tuotetiedot.  
Allas ilman hanareikää ja ylivuotoa, katso 'Mittatilaus-altaat allaskaappiin'.



## CLASSIC KAKSOISALTAAT ALLASKAAPPIIN - SYVYYS 44 CM

### KANTATE

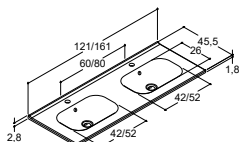

#### Posliini

- Valkoinen kiiltävä
- Hanareikä
- Ilman hanareikää
- Ylivuodolla

#### 120 CM

| Tuotenumero                      | Hinta € |
|----------------------------------|---------|
| 531922003                        | 1.044,- |
| 531922103                        | 1.044,- |
| <i>Mittatoleranssi -5/+12 mm</i> |         |

#### 160 CM

| Tuotenumero                      | Hinta € |
|----------------------------------|---------|
| 531926003                        | 1.403,- |
| 531926103                        | 1.403,- |
| <i>Mittatoleranssi -5/+16 mm</i> |         |

### LARGHETTO

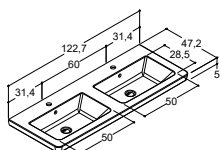

#### Posliini

- Valkoinen kiiltävä
- Hanareikä
- Ylivuodolla

| Tuotenumero                       | Hinta € |
|-----------------------------------|---------|
| 538512203                         | 1.044,- |
| <i>Mittatoleranssi: -5/+12 mm</i> |         |

| Tuotenumero | Hinta € |
|-------------|---------|
| -           | -       |

### MINORE

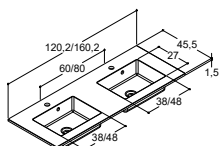

#### Solid surface

- Mattavalkoinen
- Hanareikä
- Ilman hanareikää
- Ylivuodolla

| Tuotenumero                     | Hinta € |
|---------------------------------|---------|
| 337112203                       | 1.276,- |
| 337112303                       | 1.276,- |
| <i>Mittatoleranssi -3/+3 mm</i> |         |

| Tuotenumero                     | Hinta € |
|---------------------------------|---------|
| 337116203                       | 1.531,- |
| 337116303                       | 1.531,- |
| <i>Mittatoleranssi -3/+3 mm</i> |         |

### ANGULAR

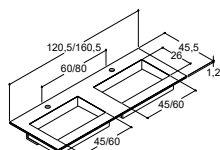

#### Silestone®

- Blanco Zeus
- Eternal Statuario
- Desert Silver
- Calypso
- Charcoal Soapstone
- Eternal Marquina

| Tuotenumero                     | Hinta € |
|---------------------------------|---------|
| 338812211                       | 2.981,- |
| 338812212                       | 2.981,- |
| 338812213                       | 2.981,- |
| 338812214                       | 2.981,- |
| 338812215                       | 2.981,- |
| 338812216                       | 2.981,- |
| <i>Mittatoleranssi -1/+1 mm</i> |         |

| Tuotenumero                     | Hinta € |
|---------------------------------|---------|
| 338816211                       | 3.145,- |
| 338816212                       | 3.145,- |
| 338816213                       | 3.145,- |
| 338816214                       | 3.145,- |
| 338816215                       | 3.145,- |
| 338816216                       | 3.145,- |
| <i>Mittatoleranssi -1/+1 mm</i> |         |

#### Dekton®

- Trilium

| Tuotenumero                     | Hinta € |
|---------------------------------|---------|
| 338812217                       | 2.981,- |
| <i>Mittatoleranssi -1/+1 mm</i> |         |

| Tuotenumero                     | Hinta € |
|---------------------------------|---------|
| 338816217                       | 3.145,- |
| <i>Mittatoleranssi -1/+1 mm</i> |         |

Angular:  
 Tilaustuotteita, toimitusaika 6 viikkoa + kuljetus.  
 Hanareikä ja ylivuodolla. HUOM! Katso tuotetiedot.  
 Allas ilman hanareikää ja ylivuotoa, katso 'Mittatilaus-altaat allaskaappiin'.

**CLASSIC MITTATILAUS-ALTAAT ALLASKAAPPIIN - SYVYYS 44 CM**

**MINORE**

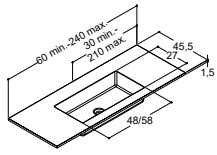

|                      | 60-79 CM                 |                | 80-99 CM                 |                | 100-119 CM               |                | 120-139 CM               |                | 140-159 CM               |                |
|----------------------|--------------------------|----------------|--------------------------|----------------|--------------------------|----------------|--------------------------|----------------|--------------------------|----------------|
| <b>Solid surface</b> | <b>Tuotenumero</b>       | <b>Hinta €</b> | <b>Tuotenumero</b>       | <b>Hinta €</b> | <b>Tuotenumero</b>       | <b>Hinta €</b> | <b>Tuotenumero</b>       | <b>Hinta €</b> | <b>Tuotenumero</b>       | <b>Hinta €</b> |
| Mattavalkoinen       | 337806403                | 1.053,-        | 337808403                | 1.202,-        | 337810403                | 1.352,-        | 337812403                | 1.503,-        | 337814403                | 1.653,-        |
|                      | Mittatoleranssi -3/+3 mm |                | Mittatoleranssi -3/+3 mm |                | Mittatoleranssi -3/+3 mm |                | Mittatoleranssi -3/+3 mm |                | Mittatoleranssi -3/+3 mm |                |
|                      | 160-179 CM               |                | 180-199 CM               |                | 200-219 CM               |                | 220-240 CM               |                |                          |                |
| <b>Solid surface</b> | <b>Tuotenumero</b>       | <b>Hinta €</b> | <b>Tuotenumero</b>       | <b>Hinta €</b> | <b>Tuotenumero</b>       | <b>Hinta €</b> | <b>Tuotenumero</b>       | <b>Hinta €</b> |                          |                |
| Mattavalkoinen       | 337816403                | 1.801,-        | 337818403                | 1.952,-        | 337820403                | 2.102,-        | 337822403                | 2.253,-        |                          |                |
|                      | Mittatoleranssi -3/+3 mm |                | Mittatoleranssi -3/+3 mm |                | Mittatoleranssi -3/+3 mm |                | Mittatoleranssi -3/+3 mm |                |                          |                |

Tilaustuotteita, toimitusaika 6 viikkoa + kuljetus.

HUOM! Kulho saatavissa kahdessa leveydessä. Suurempi kulho vain 80 cm leveydessä ja sitä leveämissä altaissa.

Voidaan tilata hanareijällä ja ylivuodolla tai ilman ylivuotoa.

Voidaan asentaa piilotetulla ylivuotojärjestelmällä tai pohjaventtiilillä, jossa on automaatti-avausjärjestelmä.

Täytepaneelit saatavissa erikseen.

Täytettävä tilauslomake löytyy [www.dansani.fi/tilauslomake](http://www.dansani.fi/tilauslomake)

**ANGULAR**

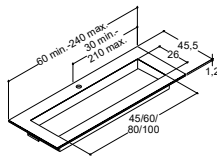

|                    | 60-79 CM                 |                | 80-99 CM                 |                | 100-119 CM               |                | 120-139 CM               |                | 140-159 CM               |                |
|--------------------|--------------------------|----------------|--------------------------|----------------|--------------------------|----------------|--------------------------|----------------|--------------------------|----------------|
| <b>Silestone®</b>  | <b>Tuotenumero</b>       | <b>Hinta €</b> | <b>Tuotenumero</b>       | <b>Hinta €</b> | <b>Tuotenumero</b>       | <b>Hinta €</b> | <b>Tuotenumero</b>       | <b>Hinta €</b> | <b>Tuotenumero</b>       | <b>Hinta €</b> |
| Blanco Zeus        | 338806411                | 1.757,-        | 338808411                | 1.854,-        | 338810411                | 1.900,-        | 338812411                | 1.973,-        | 338814411                | 2.047,-        |
| Eternal Statuario  | 338806412                | 1.757,-        | 338808412                | 1.854,-        | 338810412                | 1.900,-        | 338812412                | 1.973,-        | 338814412                | 2.047,-        |
| Desert Silver      | 338806413                | 1.757,-        | 338808413                | 1.854,-        | 338810413                | 1.900,-        | 338812413                | 1.973,-        | 338814413                | 2.047,-        |
| Calypso            | 338806414                | 1.757,-        | 338808414                | 1.854,-        | 338810414                | 1.900,-        | 338812414                | 1.973,-        | 338814414                | 2.047,-        |
| Charcoal Soapstone | 338806415                | 1.757,-        | 338808415                | 1.854,-        | 338810415                | 1.900,-        | 338812415                | 1.973,-        | 338814415                | 2.047,-        |
| Eternal Marquina   | 338806416                | 1.757,-        | 338808416                | 1.854,-        | 338810416                | 1.900,-        | 338812416                | 1.973,-        | 338814416                | 2.047,-        |
| <b>Dekton®</b>     | <b>Tuotenumero</b>       | <b>Hinta €</b> | <b>Tuotenumero</b>       | <b>Hinta €</b> | <b>Tuotenumero</b>       | <b>Hinta €</b> | <b>Tuotenumero</b>       | <b>Hinta €</b> | <b>Tuotenumero</b>       | <b>Hinta €</b> |
| Trilium            | 338806417                | 1.757,-        | 338808417                | 1.854,-        | 338810417                | 1.900,-        | 338812417                | 1.973,-        | 338814417                | 2.047,-        |
|                    | Mittatoleranssi -1/+1 mm |                | Mittatoleranssi -1/+1 mm |                | Mittatoleranssi -1/+1 mm |                | Mittatoleranssi -1/+1 mm |                | Mittatoleranssi -1/+1 mm |                |
|                    | 160-179 CM               |                | 180-199 CM               |                | 200-219 CM               |                | 220-240 CM               |                |                          |                |
| <b>Silestone®</b>  | <b>Tuotenumero</b>       | <b>Hinta €</b> | <b>Tuotenumero</b>       | <b>Hinta €</b> | <b>Tuotenumero</b>       | <b>Hinta €</b> | <b>Tuotenumero</b>       | <b>Hinta €</b> |                          |                |
| Blanco Zeus        | 338816411                | 2.136,-        | 338818411                | 2.225,-        | 338820411                | 2.318,-        | 338822411                | 2.409,-        |                          |                |
| Eternal Statuario  | 338816412                | 2.136,-        | 338818412                | 2.225,-        | 338820412                | 2.318,-        | 338822412                | 2.409,-        |                          |                |
| Desert Silver      | 338816413                | 2.136,-        | 338818413                | 2.225,-        | 338820413                | 2.318,-        | 338822413                | 2.409,-        |                          |                |
| Calypso            | 338816414                | 2.136,-        | 338818414                | 2.225,-        | 338820414                | 2.318,-        | 338822414                | 2.409,-        |                          |                |
| Charcoal Soapstone | 338816415                | 2.136,-        | 338818415                | 2.225,-        | 338820415                | 2.318,-        | 338822415                | 2.409,-        |                          |                |
| Eternal Marquina   | 338816416                | 2.136,-        | 338818416                | 2.225,-        | 338820416                | 2.318,-        | 338822416                | 2.409,-        |                          |                |
| <b>Dekton®</b>     | <b>Tuotenumero</b>       | <b>Hinta €</b> | <b>Tuotenumero</b>       | <b>Hinta €</b> | <b>Tuotenumero</b>       | <b>Hinta €</b> | <b>Tuotenumero</b>       | <b>Hinta €</b> |                          |                |
| Trilium            | 338816417                | 2.136,-        | 338818417                | 2.225,-        | 338820417                | 2.318,-        | 338822417                | 2.409,-        |                          |                |
|                    | Mittatoleranssi -1/+1 mm |                | Mittatoleranssi -1/+1 mm |                | Mittatoleranssi -1/+1 mm |                | Mittatoleranssi -1/+1 mm |                |                          |                |

Tilaustuotteita, toimitusaika 6 viikkoa + kuljetus.

Tilattavissa hanareijän kanssa tai ilman.

Ilman ylivuotoa. HUOM! Katso tuotetiedot.

Täytepaneelit saatavissa erikseen.

Täytettävä tilauslomake löytyy [www.dansani.fi/tilauslomake](http://www.dansani.fi/tilauslomake)

## CLASSIC MITTATILAUS-KAKSOISALTAAT ALLASKAAPPIIN - SYVYYS 44 CM

## MINORE

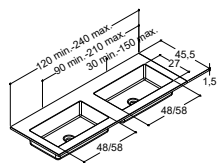

|                | 120-139 CM               |         | 140-159 CM               |         | 160-179 CM               |         | 180-199 CM               |         | 200-219 CM               |         |
|----------------|--------------------------|---------|--------------------------|---------|--------------------------|---------|--------------------------|---------|--------------------------|---------|
| Solid surface  | Tuotenumero              | Hinta € | Tuotenumero              | Hinta € | Tuotenumero              | Hinta € | Tuotenumero              | Hinta € | Tuotenumero              | Hinta € |
| Mattavalkoinen | 337812503                | 2.028,- | 337814503                | 2.177,- | 337816503                | 2.326,- | 337818503                | 2.477,- | 337820503                | 2.626,- |
|                | Mittatoleranssi -3/+3 mm |         | Mittatoleranssi -3/+3 mm |         | Mittatoleranssi -3/+3 mm |         | Mittatoleranssi -3/+3 mm |         | Mittatoleranssi -3/+3 mm |         |

## 220-240 CM

| Solid surface  | Tuotenumero              | Hinta € |
|----------------|--------------------------|---------|
| Mattavalkoinen | 337822503                | 2.778,- |
|                | Mittatoleranssi -3/+3 mm |         |

Tilaustuotteita, toimitusaika 6 viikkoa + kuljetus.

HUOM! Kulho saatavissa kahdessa leveydessä. Leveämpi kulho vain 160 cm leveydessä ja sitä leveämissä altaissa.

Voidaan tilata hanareillä ja ylivuodolla tai ilman ylivuotoa.

Voidaan asentaa piilotetulla ylivuotojärjestelmällä tai pohjaventtiilillä, jossa on automaatti-avausjärjestelmä.

Täytepaneelit saatavissa erikseen.

Täytettävä tilauslomake löytyy [www.dansani.fi/tilauslomake](http://www.dansani.fi/tilauslomake)

## ANGULAR

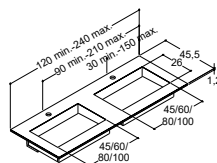

|                    | 120-139 CM               |         | 140-159 CM               |         | 160-179 CM               |         | 180-199 CM               |         | 200-219 CM               |         |
|--------------------|--------------------------|---------|--------------------------|---------|--------------------------|---------|--------------------------|---------|--------------------------|---------|
| Silestone®         | Tuotenumero              | Hinta € | Tuotenumero              | Hinta € | Tuotenumero              | Hinta € | Tuotenumero              | Hinta € | Tuotenumero              | Hinta € |
| Blanco Zeus        | 338812511                | 2.981,- | 338814511                | 3.055,- | 338816511                | 3.145,- | 338818511                | 3.233,- | 338820511                | 3.325,- |
| Eternal Statuario  | 338812512                | 2.981,- | 338814512                | 3.055,- | 338816512                | 3.145,- | 338818512                | 3.233,- | 338820512                | 3.325,- |
| Desert Silver      | 338812513                | 2.981,- | 338814513                | 3.055,- | 338816513                | 3.145,- | 338818513                | 3.233,- | 338820513                | 3.325,- |
| Calypso            | 338812514                | 2.981,- | 338814514                | 3.055,- | 338816514                | 3.145,- | 338818514                | 3.233,- | 338820514                | 3.325,- |
| Charcoal Soapstone | 338812515                | 2.981,- | 338814515                | 3.055,- | 338816515                | 3.145,- | 338818515                | 3.233,- | 338820515                | 3.325,- |
| Eternal Marquina   | 338812516                | 2.981,- | 338814516                | 3.055,- | 338816516                | 3.145,- | 338818516                | 3.233,- | 338820516                | 3.325,- |
| Dekton®            | Tuotenumero              | Hinta € | Tuotenumero              | Hinta € | Tuotenumero              | Hinta € | Tuotenumero              | Hinta € | Tuotenumero              | Hinta € |
| Trilium            | 338812517                | 2.981,- | 338814517                | 3.055,- | 338816517                | 3.145,- | 338818517                | 3.233,- | 338820517                | 3.325,- |
|                    | Mittatoleranssi -1/+1 mm |         | Mittatoleranssi -1/+1 mm |         | Mittatoleranssi -1/+1 mm |         | Mittatoleranssi -1/+1 mm |         | Mittatoleranssi -1/+1 mm |         |

## 220-240 CM

| Silestone®         | Tuotenumero              | Hinta € |
|--------------------|--------------------------|---------|
| Blanco Zeus        | 338822511                | 3.417,- |
| Eternal Statuario  | 338822512                | 3.417,- |
| Desert Silver      | 338822513                | 3.417,- |
| Calypso            | 338822514                | 3.417,- |
| Charcoal Soapstone | 338822515                | 3.417,- |
| Eternal Marquina   | 338822516                | 3.417,- |
| Dekton®            | Tuotenumero              | Hinta € |
| Trilium            | 338822517                | 3.417,- |
|                    | Mittatoleranssi -1/+1 mm |         |

Tilaustuotteita, toimitusaika 6 viikkoa + kuljetus.

Tilattavissa hanareiden kanssa tai ilman.

Ilman ylivuotoa. HUOM! Katso tuotetiedot.

Täytepaneelit saatavissa erikseen.

Täytettävä tilauslomake löytyy [www.dansani.fi/tilauslomake](http://www.dansani.fi/tilauslomake)

## ALTAAT TASON PÄÄLLE CLASSIC ALLASKAAPPEIHIN - SYVYYS 44 CM

| CIRCLE  | Postiini           | 36 CM                    |         | 46 CM       |         | 50 CM       |         |
|---|--------------------|--------------------------|---------|-------------|---------|-------------|---------|
|   |                    | Tuotenumero              | Hinta € | Tuotenumero | Hinta € | Tuotenumero | Hinta € |
|  | Valkoinen kiiltävä | 101205003                | 326,-   | -           | -       | -           | -       |
|   | Ilman hanareikää   |                          |         |             |         |             |         |
|   | Ilman ylivuotoa    |                          |         |             |         |             |         |
|   |                    | HUOM! Katso tuotetiedot. |         |             |         |             |         |

| STADIUM   | Postiini           | 36 CM                    |         | 46 CM       |         | 50 CM       |         |
|---|--------------------|--------------------------|---------|-------------|---------|-------------|---------|
|   |                    | Tuotenumero              | Hinta € | Tuotenumero | Hinta € | Tuotenumero | Hinta € |
|  | Valkoinen kiiltävä | -                        | -       | 101105003   | 326,-   | -           | -       |
|   | Ilman hanareikää   |                          |         |             |         |             |         |
|   | Ilman ylivuotoa    |                          |         |             |         |             |         |
|   |                    | HUOM! Katso tuotetiedot. |         |             |         |             |         |

| CUBE  | Postiini           | 36 CM       |         | 46 CM       |         | 50 CM       |         |
|---|--------------------|-------------|---------|-------------|---------|-------------|---------|
|   |                    | Tuotenumero | Hinta € | Tuotenumero | Hinta € | Tuotenumero | Hinta € |
|  | Valkoinen kiiltävä | -           | -       | -           | -       | 101305003   | 326,-   |
|   | Hanareikä          |             |         |             |         |             |         |
|   | Ylivuodolla        |             |         |             |         |             |         |

## TASOT

HUOM! TILAA LÄPIVIENTILEIKKAUS, JOS KÄYTETÄÄN TASON PÄÄLLE ASENNETTAVAN ALTAAN KANSSA

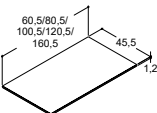
| SILESTONE® TASOT   | Väri                | 60 CM       |         | 80 CM       |         | 100 CM      |         | 120 CM      |         | 160 CM      |         |
|--|---------------------|-------------|---------|-------------|---------|-------------|---------|-------------|---------|-------------|---------|
|  |                     | Tuotenumero | Hinta € | Tuotenumero | Hinta € | Tuotenumero | Hinta € | Tuotenumero | Hinta € | Tuotenumero | Hinta € |
|  | Blanco Zeus         | B11-11      | 469,-   | B12-11      | 563,-   | B13-11      | 641,-   | B14-11      | 723,-   | B15-11      | 882,-   |
|  | Eternal Statuario   | B11-12      | 469,-   | B12-12      | 563,-   | B13-12      | 641,-   | B14-12      | 723,-   | B15-12      | 882,-   |
|  | Desert Silver*      | B11-13      | 469,-   | B12-13      | 563,-   | B13-13      | 641,-   | B14-13      | 723,-   | B15-13      | 882,-   |
|  | Calypto*            | B11-14      | 469,-   | B12-14      | 563,-   | B13-14      | 641,-   | B14-14      | 723,-   | B15-14      | 882,-   |
|  | Charcoal Soapstone* | B11-15      | 469,-   | B12-15      | 563,-   | B13-15      | 641,-   | B14-15      | 723,-   | B15-15      | 882,-   |
|  | Eternal Marquina    | B11-16      | 469,-   | B12-16      | 563,-   | B13-16      | 641,-   | B14-16      | 723,-   | B15-16      | 882,-   |
|  | Dekton®             |             |         |             |         |             |         |             |         |             |         |
| Trilium*   | B11-17              | 469,-       | B12-17  | 563,-       | B13-17  | 641,-       | B14-17  | 723,-       | B15-17  | 882,-       |         |

\*Tilaustuotteita, toimitusaika 6 viikkoa + kuljetus.

## LAMINOIDUT TASOT

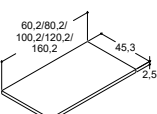
| LAMINOIDUT TASOT  | Väri           | 60 CM       |         | 80 CM       |         | 100 CM      |         | 120 CM      |         | 160 CM      |         |
|---|----------------|-------------|---------|-------------|---------|-------------|---------|-------------|---------|-------------|---------|
|   |                | Tuotenumero | Hinta € | Tuotenumero | Hinta € | Tuotenumero | Hinta € | Tuotenumero | Hinta € | Tuotenumero | Hinta € |
|  | Mattavalkoinen | B01-10      | 180,-   | B02-10      | 204,-   | B03-10      | 234,-   | B04-10      | 257,-   | B05-10      | 420,-   |
|   | Luonnontammi   | B01-49      | 180,-   | B02-49      | 204,-   | B03-49      | 234,-   | B04-49      | 257,-   | B05-49      | 420,-   |
|   | Ruskea tammi   | B01-52      | 180,-   | B02-52      | 204,-   | B03-52      | 234,-   | B04-52      | 257,-   | B05-52      | 420,-   |

## LEIKKAUS TASON PÄÄLLE ASENNETTAVILLE ALTAILLE

|   | Tuotenumero | Hinta € | Tuotenumero | Hinta € | Tuotenumero                                 | Hinta € | Tuotenumero                                 | Hinta € | Tuotenumero                                 | Hinta € |
|---|-------------|---------|-------------|---------|---|---------|---|---------|---|---------|
| Circle ja Stadium, keskellä                     | UDSK-C      | 0,-     | UDSK-C      | 0,-     | UDSK-C                                      | 0,-     | UDSK-C                                      | 0,-     | -   | -       |
| Circle, Stadium ja Cube, keskellä + hanareikä   | UDSK-CH     | 0,-     | UDSK-CH     | 0,-     | UDSK-CH                                     | 0,-     | UDSK-CH                                     | 0,-     | -   | -       |
| Circle ja Stadium, oikealla                     | -           | -       | -           | -       | UDSK-R                                      | 0,-     | UDSK-R                                      | 0,-     | UDSK-R                                      | 0,-     |
|   |             |         |             |         | 60 cm allaskaappi + 40 cm kaappi tason alle |         | 60 cm allaskaappi + 60 cm kaappi tason alle |         | 80 cm allaskaappi + 80 cm kaappi tason alle |         |
| Circle, Stadium ja Cube, oikealla + hanareikä   | -           | -       | -           | -       | UDSK-RH                                     | 0,-     | UDSK-RH                                     | 0,-     | UDSK-RH                                     | 0,-     |
|   |             |         |             |         | 60 cm allaskaappi + 40 cm kaappi tason alle |         | 60 cm allaskaappi + 60 cm kaappi tason alle |         | 80 cm allaskaappi + 80 cm kaappi tason alle |         |
| Circle ja Stadium, vasemmalla                   | -           | -       | -           | -       | UDSK-L                                      | 0,-     | UDSK-L                                      | 0,-     | UDSK-L                                      | 0,-     |
|   |             |         |             |         | 60 cm allaskaappi + 40 cm kaappi tason alle |         | 60 cm allaskaappi + 60 cm kaappi tason alle |         | 80 cm allaskaappi + 80 cm kaappi tason alle |         |
| Circle, Stadium ja Cube, vasemmalla + hanareikä | -           | -       | -           | -       | UDSK-LH                                     | 0,-     | UDSK-LH                                     | 0,-     | UDSK-LH                                     | 0,-     |
|   |             |         |             |         | 60 cm allaskaappi + 40 cm kaappi tason alle |         | 60 cm allaskaappi + 60 cm kaappi tason alle |         | 80 cm allaskaappi + 80 cm kaappi tason alle |         |
| Circle ja Stadium, kaksois                      | -           | -       | -           | -       | -   | -       | UDSK-D                                      | 0,-     | UDSK-D                                      | 0,-     |
|   |             |         |             |         |   |         | 2 x 60 cm allaskaappi                       |         | 2 x 80 cm allaskaappi                       |         |
| Circle, Stadium ja Cube, kaksois + hanareitit   | -           | -       | -           | -       | -   | -       | UDSK-DH                                     | 0,-     | UDSK-DH                                     | 0,-     |
|   |             |         |             |         |   |         | 2 x 60 cm allaskaappi                       |         | 2 x 80 cm allaskaappi                       |         |

## LISÄVARUSTEET

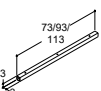
|   | Tuotenumero | Hinta € | Tuotenumero | Hinta € | Tuotenumero | Hinta € | Tuotenumero | Hinta € | Tuotenumero | Hinta € |
|---|-------------|---------|-------------|---------|-------------|---------|-------------|---------|-------------|---------|
| 4 kiinnityskannatinta laminoituille tasoille, metallia                              | 195050590   | 13,-    | 195050590   | 13,-    | 195050590   | 13,-    | 195050590   | 13,-    | 195050590   | 13,-    |
|  |             |         |             |         |             |         |             |         |             |         |
| Kannatinkisko laminoituille mittatilaustasoille                                     | -           | -       | CT-06       | 50,-    | CT-07       | 57,-    | CT-08       | 61,-    | -           | -       |
|  |             |         |             |         |             |         |             |         |             |         |

**MITTATILAUSTASOT**

HUOM! TILAA LÄPIVIENTILEIKKAUS, JOS KÄYTETÄÄN TASON PÄÄLLE ASENNETTAVAN ALTAAN KANSSA

0-240/275 CM

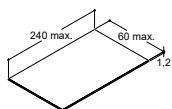
**SILESTONE® MITTATILAUSTASOT****Väri**

|                    |
|--------------------|
| Blanco Zeus        |
| Eternal Statuario  |
| Desert Silver      |
| Calypso            |
| Charcoal Soapstone |
| Eternal Marquina   |

**Dekton®**

|         |
|---------|
| Trilium |
|---------|

| Tuotenro | Hinta €           |
|----------|-------------------|
|          | Tiedustele hintaa |
|          | Tiedustele hintaa |
|          | Tiedustele hintaa |
|          | Tiedustele hintaa |
|          | Tiedustele hintaa |
|          | Tiedustele hintaa |
|          | Tiedustele hintaa |
|          | Tiedustele hintaa |

Erikoismittaisia tasoja voidaan toimittaa piirroksien mukaan.  
Lähetä piirros, jossa x- ja y-mitat.  
Leveys: 0-240 cm / Syvyys: 10-60 cm

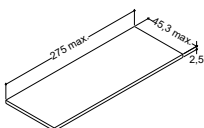
**LAMINOIDUT MITTATILAUSTASOT****Väri**

|                |
|----------------|
| Mattavalkoinen |
| Luonnontammi   |
| Ruskea tammi   |

| Tuotenro | Hinta €           |
|----------|-------------------|
|          | Tiedustele hintaa |
|          | Tiedustele hintaa |
|          | Tiedustele hintaa |

Erikoismittaisia tasoja voidaan toimittaa piirroksien mukaan.  
Lähetä piirros, jossa x- ja y-mitat.  
Leveys: 0-275 cm / Syvyys: 10-45,3 cm

**LISÄVARUSTEET LAMINOIDUILLE TASOILLE**

4 kiinnityskannatinta laminoituille tasoille, metallia

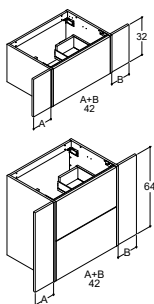

| Tuotenro  | Hinta € |
|-----------|---------|
| 195050590 | 13,-    |

**CLASSIC TÄYTEPANEELIT MITTATILAUS-ALTAILE JA -TASOILLE****TÄYTEPANEELIT - LEVEYS 42 CM****Väri**

|                   |
|-------------------|
| Mattavalkoinen    |
| Luonnontammi      |
| Ruskea tammi      |
| Vaalea tammi      |
| Hilli             |
| Valinnainen väri* |

\*Omavaltaisen värin tuotantomaksu.  
Tuotantomaksu maksetaan kerran väriä kohti tuotemäärästä riippumatta

H 32 CM

H 64 CM

| Tuotenro   | Hinta € |
|------------|---------|
| TSY-324210 | 126,-   |
| TSY-324249 | 126,-   |
| TSY-324252 | 126,-   |
| TSY-324278 | 185,-   |
| TSY-324244 | 185,-   |
| TSY-324299 | 185,-   |
| BI1        | 212,-   |

| Tuotenro   | Hinta € |
|------------|---------|
| TSY-644210 | 126,-   |
| TSY-644249 | 126,-   |
| TSY-644252 | 126,-   |
| TSY-644278 | 185,-   |
| TSY-644244 | 185,-   |
| TSY-644299 | 185,-   |
| BI1        | 212,-   |

**CLASSIC ALLASKAAPIT - SYVYYS 44 CM**

HUOM! TILAA 2 ALLASKAAPPIA 2 LAATIKON RATKAISULLE

|   | 60 CM                            | 80 CM   | 100 CM  | 120 CM   | 120 CM KAKSOIS**   |  |
|---|----------------------------------|---|---|--|--|--|
| <b>32 CM KORKEAT ALLASKAAPIT VIEMÄRÖINTILEIKKAUKSELLA VETOLAATIKOSSA</b>  |                                  |   |   |  |  |  |
| <b>Sileä etuosa</b>   |                                  |   |   |  |  |  |
|   | Mattavalkoinen                   | T01-1010 645,-  | T02-1010 775,-  | T03-1010 863,-   | T04-1010 994,-   | T05-1010 994,-   |
|   | Luonnontammi                     | T01-1049 645,-  | T02-1049 775,-  | T03-1049 863,-   | T04-1049 994,-   | T05-1049 994,-   |
|   | Ruskea tammi                     | T01-1052 645,-  | T02-1052 775,-  | T03-1052 863,-   | T04-1052 994,-   | T05-1052 994,-   |
|   | Valinnainen väri*                | T01-1099 870,-  | T02-1099 1.029,-                                      | T03-1099 1.146,-   | T04-1099 1.306,-   | T05-1099 1.306,-   |
|   |                                  |   |   |  |  |  |
| <b>Integroidulla vetimellä</b>  |                                  |   |   |  |  |  |
|   | Mattavalkoinen, musta vedin      | T01-7010 709,-  | T02-7010 851,-  | T03-7010 951,-   | T04-7010 1.097,-   | T05-7010 1.097,-   |
|   | Luonnontammi, musta vedin        | T01-7049 709,-  | T02-7049 851,-  | T03-7049 951,-   | T04-7049 1.097,-   | T05-7049 1.097,-   |
|   | Ruskea tammi, musta vedin        | T01-7052 709,-  | T02-7052 851,-  | T03-7052 951,-   | T04-7052 1.097,-   | T05-7052 1.097,-   |
|   | Valinnainen väri*                | T01-7099 932,-  | T02-7099 1.105,-                                      | T03-7099 1.233,-   | T04-7099 1.408,-   | T05-7099 1.408,-   |
|   |                                  |   |   |  |  |  |
| <b>Väri sivuosat/Kehystetty etuosa</b>  |                                  |   |   |  |  |  |
|   | Mattavalkoinen/Mattavalkoinen    | T01-3010 709,-  | T02-3010 851,-  | T03-3010 951,-   | T04-3010 1.097,-   | T05-3010 1.097,-   |
|   | Luonnontammi/Mattavalkoinen      | T01-3014 709,-  | T02-3014 851,-  | T03-3014 951,-   | T04-3014 1.097,-   | T05-3014 1.097,-   |
|   | Ruskea tammi/Mattavalkoinen      | T01-3015 709,-  | T02-3015 851,-  | T03-3015 951,-   | T04-3015 1.097,-   | T05-3015 1.097,-   |
|   | Mattavalkoinen/Valinnainen väri* | T01-3091 839,-  | T02-3091 1.011,-                                      | T03-3091 1.140,-   | T04-3091 1.315,-   | T05-3091 1.315,-   |
|   | Luonnontammi/Valinnainen väri*   | T01-3092 839,-  | T02-3092 1.011,-                                      | T03-3092 1.140,-   | T04-3092 1.315,-   | T05-3092 1.315,-   |
|   | Ruskea tammi/Valinnainen väri*   | T01-3093 839,-  | T02-3093 1.011,-                                      | T03-3093 1.140,-   | T04-3093 1.315,-   | T05-3093 1.315,-   |
|   | Valinnainen väri*                | T01-3099 932,-  | T02-3099 1.105,-                                      | T03-3099 1.233,-   | T04-3099 1.408,-   | T05-3099 1.408,-   |
|   |                                  |   |   |  |  |  |
|   |                                  |   |   |  |  |  |
| *Omavalintaisen värin tuotantomaksu. Tuotantomaksu maksetaan kerran väriä kohti tuotemäärästä riippumatta   |                                  |   |   |  |  |  |
| <b>Uritettu etuosa</b>  |                                  |   |   |  |  |  |
|   | Vaalea tammi                     | T01-6078 932,-  | T02-6078 1.105,-                                      | T03-6078 1.233,-   | T04-6078 1.408,-   | T05-6078 1.408,-   |
|   | Hilli                            | T01-6044 932,-  | T02-6044 1.105,-                                      | T03-6044 1.233,-   | T04-6044 1.408,-   | T05-6044 1.408,-   |
|   |                                  |   |   |  |  |  |
| <b>LISÄVARUSTEET - ESIASENNETTU</b>   |                                  |   |   |  |  |  |
| <b>LED-valot (IP44)</b>   |                                  |   |   |  |  |  |
| - vetolaatikossa pistorasian kanssa (1x230V)  |                                  | LS160-E 204,-<br>Valonlähde: LED 1,9W, 3150K, 175lm   | LS180-E 217,-<br>Valonlähde: LED 2,5W, 3150K, 252lm   | LS110-E 230,-<br>Valonlähde: LED 3,2W, 3150K, 326lm      | LS120-E 245,-<br>Valonlähde: LED 4,1W, 3150K, 416lm      | LS120-E 245,-<br>Valonlähde: LED 4,1W, 3150K, 416lm      |
| - allaskaapin alla + liiketunnistin   |                                  | UL60 283,-<br>Valonlähde: LED 5,1W, 3150K, 680lm      | UL80 283,-<br>Valonlähde: LED 6,3W, 3150K, 781lm      | UL100 283,-<br>Valonlähde: LED 7,3W, 3150K, 912lm        | UL120 283,-<br>Valonlähde: LED 7,3W, 3150K, 912lm        | UL120 283,-<br>Valonlähde: LED 7,3W, 3150K, 912lm        |
| - allaskaapin alla + liiketunnistin + langattomalla laitepariohjauksella. HUOM! Vaatii peilin tai peilikaapin säädettävällä valaistuksella ja langattomalla laitepariohjauksella tai kauko-ohjauksen langattomalle laitepariohjaukselle |                                  | ULLS60 283,-<br>Valonlähde: LED 5W, 2100-6500K, 603lm | ULLS80 283,-<br>Valonlähde: LED 5W, 2100-6500K, 593lm | ULLS100 283,-<br>Valonlähde: LED 5,2W, 2100-6500K, 647lm | ULLS120 283,-<br>Valonlähde: LED 5,2W, 2100-6500K, 647lm | ULLS120 283,-<br>Valonlähde: LED 5,2W, 2100-6500K, 647lm |
| <b>Push open</b> (ei etuosiin joissa integroitu vedin)  |                                  | PO1SK 93,-  | PO1SK 93,-  | PO1SK 93,-   | PO1SK 93,-   | PO1SK 93,-   |

\*\*Allaskaapit, joissa on kaksoisallas, sisältävät kaksi viemäröintileikkausta vetolaatikoissa.

## CLASSIC ALLASKAAPIT - SYVYYS 44 CM

HUOM! TILAA 2 ALLASKAAPPIA 4 LAATIKON RATKAISULLE

|  | 60 CM              | 80 CM                                  | 100 CM             | 120 CM                                 | 120 CM KAKSOIS**   |   |                    |   |                    |   |                |
|--|--------------------|--|--------------------|--|--------------------|---|--------------------|---|--------------------|---|----------------|
| <b>64 CM KORKEAT ALLASKAAPIT VIEMÄRÖINTILEIKKAUKSELLE YLIMMÄSSÄ VETOLAATIKOSSA</b>   |                    |  |                    |  |                    |   |                    |   |                    |   |                |
| <b>Sileä etuosa</b>  |                    |  |                    |  |                    |   |                    |   |                    |   |                |
|  | <b>Tuotenumero</b> | <b>Hinta €</b>                         | <b>Tuotenumero</b> | <b>Hinta €</b>                         | <b>Tuotenumero</b> | <b>Hinta €</b>                          | <b>Tuotenumero</b> | <b>Hinta €</b>                          | <b>Tuotenumero</b> | <b>Hinta €</b>                          |                |
| Mattavalkoinen   | T06-1010           | 992,-                                  | T07-1010           | 1.195,-                                | T08-1010           | 1.330,-                                 | T09-1010           | 1.529,-                                 | T10-1010           | 1.529,-                                 |                |
| Luonnontammi   | T06-1049           | 992,-                                  | T07-1049           | 1.195,-                                | T08-1049           | 1.330,-                                 | T09-1049           | 1.529,-                                 | T10-1049           | 1.529,-                                 |                |
| Ruskea tammi   | T06-1052           | 992,-                                  | T07-1052           | 1.195,-                                | T08-1052           | 1.330,-                                 | T09-1052           | 1.529,-                                 | T10-1052           | 1.529,-                                 |                |
| Valinnainen väri*  | T06-1099           | 1.308,-                                | T07-1099           | 1.530,-                                | T08-1099           | 1.688,-                                 | T09-1099           | 1.909,-                                 | T10-1099           | 1.909,-                                 |                |
| <b>Integroidulla vetimellä</b>   |                    |  |                    |  |                    |   |                    |   |                    |   |                |
|  | <b>Tuotenumero</b> | <b>Hinta €</b>                         | <b>Tuotenumero</b> | <b>Hinta €</b>                         | <b>Tuotenumero</b> | <b>Hinta €</b>                          | <b>Tuotenumero</b> | <b>Hinta €</b>                          | <b>Tuotenumero</b> | <b>Hinta €</b>                          |                |
| Mattavalkoinen, musta vedin  | T06-7010           | 1.087,-                                | T07-7010           | 1.308,-                                | T08-7010           | 1.460,-                                 | T09-7010           | 1.677,-                                 | T10-7010           | 1.677,-                                 |                |
| Luonnontammi, musta vedin  | T06-7049           | 1.087,-                                | T07-7049           | 1.308,-                                | T08-7049           | 1.460,-                                 | T09-7049           | 1.677,-                                 | T10-7049           | 1.677,-                                 |                |
| Ruskea tammi, musta vedin  | T06-7052           | 1.087,-                                | T07-7052           | 1.308,-                                | T08-7052           | 1.460,-                                 | T09-7052           | 1.677,-                                 | T10-7052           | 1.677,-                                 |                |
| Valinnainen väri*  | T06-7099           | 1.401,-                                | T07-7099           | 1.640,-                                | T08-7099           | 1.819,-                                 | T09-7099           | 2.055,-                                 | T10-7099           | 2.055,-                                 |                |
| <b>Väri sivuosat/Kehystetty etuosa</b>   |                    |  |                    |  |                    |   |                    |   |                    |   |                |
|  | <b>Tuotenumero</b> | <b>Hinta €</b>                         | <b>Tuotenumero</b> | <b>Hinta €</b>                         | <b>Tuotenumero</b> | <b>Hinta €</b>                          | <b>Tuotenumero</b> | <b>Hinta €</b>                          | <b>Tuotenumero</b> | <b>Hinta €</b>                          |                |
| Mattavalkoinen/Mattavalkoinen  | T06-3010           | 1.087,-                                | T07-3010           | 1.308,-                                | T08-3010           | 1.460,-                                 | T09-3010           | 1.677,-                                 | T10-3010           | 1.677,-                                 |                |
| Luonnontammi/Mattavalkoinen  | T06-3014           | 1.087,-                                | T07-3014           | 1.308,-                                | T08-3014           | 1.460,-                                 | T09-3014           | 1.677,-                                 | T10-3014           | 1.677,-                                 |                |
| Ruskea tammi/Mattavalkoinen  | T06-3015           | 1.087,-                                | T07-3015           | 1.308,-                                | T08-3015           | 1.460,-                                 | T09-3015           | 1.677,-                                 | T10-3015           | 1.677,-                                 |                |
| Mattavalkoinen/Valinnainen väri*   | T06-3091           | 1.251,-                                | T07-3091           | 1.494,-                                | T08-3091           | 1.670,-                                 | T09-3091           | 1.909,-                                 | T10-3091           | 1.909,-                                 |                |
| Luonnontammi/Valinnainen väri*   | T06-3092           | 1.251,-                                | T07-3092           | 1.494,-                                | T08-3092           | 1.670,-                                 | T09-3092           | 1.909,-                                 | T10-3092           | 1.909,-                                 |                |
| Ruskea tammi/Valinnainen väri*   | T06-3093           | 1.251,-                                | T07-3093           | 1.494,-                                | T08-3093           | 1.670,-                                 | T09-3093           | 1.909,-                                 | T10-3093           | 1.909,-                                 |                |
| Valinnainen väri*  | T06-3099           | 1.401,-                                | T07-3099           | 1.640,-                                | T08-3099           | 1.819,-                                 | T09-3099           | 2.055,-                                 | T10-3099           | 2.055,-                                 |                |
| *Omaavalintaisen värin tuotantomaksu. Tuotantomaksu maksetaan kerran väriä kohti tuotemäärästä riippumatta   | BI1                | 212,-                                  | BI1                | 212,-                                  | BI1                | 212,-                                   | BI1                | 212,-                                   | BI1                | 212,-                                   |                |
| <b>Uritettu etuosa</b>   |                    |  |                    |  |                    |   |                    |   |                    |   |                |
|  | <b>Tuotenumero</b> | <b>Hinta €</b>                         | <b>Tuotenumero</b> | <b>Hinta €</b>                         | <b>Tuotenumero</b> | <b>Hinta €</b>                          | <b>Tuotenumero</b> | <b>Hinta €</b>                          | <b>Tuotenumero</b> | <b>Hinta €</b>                          |                |
| Vaalea tammi   | T06-6078           | 1.401,-                                | T07-6078           | 1.640,-                                | T08-6078           | 1.819,-                                 | T09-6078           | 2.055,-                                 | T10-6078           | 2.055,-                                 |                |
| Hilli  | T06-6044           | 1.401,-                                | T07-6044           | 1.640,-                                | T08-6044           | 1.819,-                                 | T09-6044           | 2.055,-                                 | T10-6044           | 2.055,-                                 |                |
| <b>LISÄVARUSTEET - ESIASENETTU</b>   |                    |  |                    |  |                    |   |                    |   |                    |   |                |
| <b>LED-valot (IP44)</b>  |                    |  |                    |  |                    |   |                    |   |                    |   |                |
| - kahdessa vetolaatikossa + pistorasia alemmassa laatikossa (1x230V)   |                    | <b>Tuotenumero</b>                     | <b>Hinta €</b>     | <b>Tuotenumero</b>                     | <b>Hinta €</b>     | <b>Tuotenumero</b>                      | <b>Hinta €</b>     | <b>Tuotenumero</b>                      | <b>Hinta €</b>     | <b>Tuotenumero</b>                      | <b>Hinta €</b> |
|  |                    | LS260-E                                | 248,-              | LS280-E                                | 272,-              | LS210-E                                 | 299,-              | LS220-E                                 | 325,-              | LS220-E                                 | 325,-          |
|  |                    | Valonlähde: LED 2x1,9W, 3150K, 2x175lm |                    | Valonlähde: LED 2x2,5W, 3150K, 2x252lm |                    | Valonlähde: LED 2x3,2W, 3150K, 2x326lm  |                    | Valonlähde: LED 2x4,1W, 3150K, 2x416lm  |                    | Valonlähde: LED 2x4,1W, 3150K, 2x416lm  |                |
| - allaskaapin alla + liikutunnistin  |                    | UL60                                   | 283,-              | UL80                                   | 283,-              | UL100                                   | 283,-              | UL120                                   | 283,-              | UL120                                   | 283,-          |
|  |                    | Valonlähde: LED 5,1W, 3150K, 680lm     |                    | Valonlähde: LED 6,3W, 3150K, 781lm     |                    | Valonlähde: LED 7,3W, 3150K, 912lm      |                    | Valonlähde: LED 7,3W, 3150K, 912lm      |                    | Valonlähde: LED 7,3W, 3150K, 912lm      |                |
| - allaskaapin alla + liikutunnistin + langattomalla laitepariohjauksella. HUOM! Vaatii peilin tai peiliikaapin säädettävällä valaistuksella ja langattomalla laitepariohjauksella tai kauko-ohjauksen langattomalle laitepariohjaukselle |                    | ULLS60                                 | 283,-              | ULLS80                                 | 283,-              | ULLS100                                 | 283,-              | ULLS120                                 | 283,-              | ULLS120                                 | 283,-          |
|  |                    | Valonlähde: LED 5W, 2100-6500K, 603lm  |                    | Valonlähde: LED 5W, 2100-6500K, 593lm  |                    | Valonlähde: LED 5,2W, 2100-6500K, 647lm |                    | Valonlähde: LED 5,2W, 2100-6500K, 647lm |                    | Valonlähde: LED 5,2W, 2100-6500K, 647lm |                |
| <b>Push open</b> (ei etuosiin joissa integroitu vedin)   |                    | PO2SK                                  | 187,-              | PO2SK                                  | 187,-              | PO2SK                                   | 187,-              | PO2SK                                   | 187,-              | PO2SK                                   | 187,-          |
| <b>LISÄVARUSTEET</b>   |                    |  |                    |  |                    |   |                    |   |                    |   |                |
| <b>Vetolaatikon lokeropaketti</b>  |                    |  |                    |  |                    |   |                    |   |                    |   |                |
| Koostuu säilytyslaatikosta, joustavasta jakajasta ja laatikon järjestelijästä. Koko vastaa laatikon kokoa.   |                    | <b>Tuotenumero</b>                     | <b>Hinta €</b>     | <b>Tuotenumero</b>                     | <b>Hinta €</b>     | <b>Tuotenumero</b>                      | <b>Hinta €</b>     | <b>Tuotenumero</b>                      | <b>Hinta €</b>     | <b>Tuotenumero</b>                      | <b>Hinta €</b> |
|  |                    | SI13                                   | 111,-              | SI13                                   | 111,-              | SI14                                    | 134,-              | SI15                                    | 189,-              | SI14                                    | 134,-          |
|  |                    | Tilaa 1 lokeropaketti                  |                    | Tilaa 2 lokeropakettia                 |                    | Tilaa 2 lokeropakettia                  |                    | Tilaa 2 lokeropakettia                  |                    | Tilaa 2 lokeropakettia                  |                |
| Suunniteltu täyttämään laatikko  |                    |  |                    |  |                    |   |                    |   |                    |   |                |

\*\*Allaskaapit, joissa on kaksoisallas, sisältävät kaksi viemäröintileikkausta vetolaatikoissa.

## CLASSIC KAAPIT TASON ALLE - SYVYYS 44 CM

### 32 CM KORKEAT KAAPIT ILMAN VIEMÄRÖINTIÄ

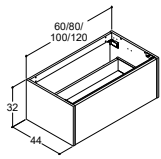

#### Sileä etuosa

|                   |
|-------------------|
| Mattavalkoinen    |
| Luonnontammi      |
| Ruskea tammi      |
| Valinnainen väri* |

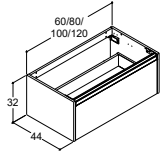

#### Integroidulla vetimellä

|                             |
|-----------------------------|
| Mattavalkoinen, musta vedin |
| Luonnontammi, musta vedin   |
| Ruskea tammi, musta vedin   |
| Valinnainen väri*           |

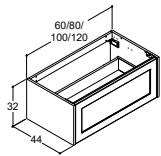

#### Väri sivuosat/Kehystetty etuosa

|                                  |
|----------------------------------|
| Mattavalkoinen/Mattavalkoinen    |
| Luonnontammi/Mattavalkoinen      |
| Ruskea tammi/Mattavalkoinen      |
| Mattavalkoinen/Valinnainen väri* |
| Luonnontammi/Valinnainen väri*   |
| Ruskea tammi/Valinnainen väri*   |
| Valinnainen väri*                |

\*Omavaltaisen värin tuotantomaksu. Tuotantomaksu maksetaan kerran väriä kohti tuotemäärästä riippumatta

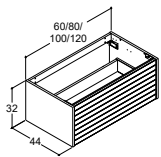

#### Uritettu etuosa

|              |
|--------------|
| Vaalea tammi |
| Hilli        |

### LISÄVARUSTEET - ESIASENNETTU

#### LED-valot (IP44)

- vetolaatikossa pistorasian kanssa (1x230V)



- kaapin alla



- kaapin alla + langattomalla laitepariohjauksella.  
HUOM! Vaatii peilin tai peilikaapin säädettävällä valaistuksella ja langattomalla laitepariohjauksella tai kauko-ohjauksen langattomalle laitepariohjaukselle



Push open (ei etuosiin joissa integroitu vedin)

| 60 CM       |  | 80 CM       |  | 100 CM      |  | 120 CM      |  |
|-------------|--|-------------|--|-------------|--|-------------|--|
| Tuotenumero | Hinta €  | Tuotenumero | Hinta €  | Tuotenumero | Hinta €  | Tuotenumero | Hinta €  |
| T11-1010    | 645,-  | T12-1010    | 775,-  | T13-1010    | 863,-  | T14-1010    | 994,-  |
| T11-1049    | 645,-  | T12-1049    | 775,-  | T13-1049    | 863,-  | T14-1049    | 994,-  |
| T11-1052    | 645,-  | T12-1052    | 775,-  | T13-1052    | 863,-  | T14-1052    | 994,-  |
| T11-1099    | 870,-  | T12-1099    | 1.029,-  | T13-1099    | 1.146,-  | T14-1099    | 1.306,-  |
| T11-7010    | 709,-  | T12-7010    | 851,-  | T13-7010    | 951,-  | T14-7010    | 1.097,-  |
| T11-7049    | 709,-  | T12-7049    | 851,-  | T13-7049    | 951,-  | T14-7049    | 1.097,-  |
| T11-7052    | 709,-  | T12-7052    | 851,-  | T13-7052    | 951,-  | T14-7052    | 1.097,-  |
| T11-7099    | 932,-  | T12-7099    | 1.105,-  | T13-7099    | 1.233,-  | T14-7099    | 1.408,-  |
| T11-3010    | 709,-  | T12-3010    | 851,-  | T13-3010    | 951,-  | T14-3010    | 1.097,-  |
| T11-3014    | 709,-  | T12-3014    | 851,-  | T13-3014    | 951,-  | T14-3014    | 1.097,-  |
| T11-3015    | 709,-  | T12-3015    | 851,-  | T13-3015    | 951,-  | T14-3015    | 1.097,-  |
| T11-3091    | 839,-  | T12-3091    | 1.011,-  | T13-3091    | 1.140,-  | T14-3091    | 1.315,-  |
| T11-3092    | 839,-  | T12-3092    | 1.011,-  | T13-3092    | 1.140,-  | T14-3092    | 1.315,-  |
| T11-3093    | 839,-  | T12-3093    | 1.011,-  | T13-3093    | 1.140,-  | T14-3093    | 1.315,-  |
| T11-3099    | 932,-  | T12-3099    | 1.105,-  | T13-3099    | 1.233,-  | T14-3099    | 1.408,-  |
| BI1         | 212,-  | BI1         | 212,-  | BI1         | 212,-  | BI1         | 212,-  |
| T11-6078    | 932,-  | T12-6078    | 1.105,-  | T13-6078    | 1.233,-  | T14-6078    | 1.408,-  |
| T11-6044    | 932,-  | T12-6044    | 1.105,-  | T13-6044    | 1.233,-  | T14-6044    | 1.408,-  |
| LS160-E     | 204,-<br>Valonlähde: LED 5,1W, 3150K, 680lm    | LS180-E     | 217,-<br>Valonlähde: LED 6,3W, 3150K, 781lm    | LS110-E     | 230,-<br>Valonlähde: LED 7,3W, 3150K, 912lm      | LS120-E     | 245,-<br>Valonlähde: LED 7,3W, 3150K, 912lm      |
| ULUS60      | 283,-<br>Valonlähde: LED 5,1W, 3150K, 680lm    | ULUS80      | 283,-<br>Valonlähde: LED 6,3W, 3150K, 781lm    | ULUS100     | 283,-<br>Valonlähde: LED 7,3W, 3150K, 912lm      | ULUS120     | 283,-<br>Valonlähde: LED 7,3W, 3150K, 912lm      |
| ULUSLS60    | 283,-<br>Valonlähde: LED 5W, 2100-6500K, 603lm | ULUSLS80    | 283,-<br>Valonlähde: LED 5W, 2100-6500K, 593lm | ULUSLS100   | 283,-<br>Valonlähde: LED 5,2W, 2100-6500K, 647lm | ULUSLS120   | 283,-<br>Valonlähde: LED 5,2W, 2100-6500K, 647lm |
| PO1SK       | 93,-   | PO1SK       | 93,-   | PO1SK       | 93,-   | PO1SK       | 93,-   |



## CLASSIC KAAPIT TASON ALLE - SYVYYS 44 CM

## 64 CM KORKEAT KAAPIT ILMAN VIEMÄRÖINTIÄ

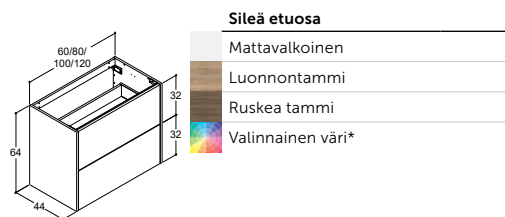

## Sileä etuosa

|                   |
|-------------------|
| Mattavalkoinen    |
| Luonnontammi      |
| Ruskea tammi      |
| Valinnainen väri* |



## Integroidulla vetimellä

|                             |
|-----------------------------|
| Mattavalkoinen, musta vedin |
| Luonnontammi, musta vedin   |
| Ruskea tammi, musta vedin   |
| Valinnainen väri*           |

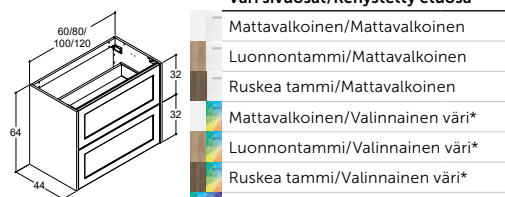

## Väri sivuosat/Kehystetty etuosa

|                                  |
|----------------------------------|
| Mattavalkoinen/Mattavalkoinen    |
| Luonnontammi/Mattavalkoinen      |
| Ruskea tammi/Mattavalkoinen      |
| Mattavalkoinen/Valinnainen väri* |
| Luonnontammi/Valinnainen väri*   |
| Ruskea tammi/Valinnainen väri*   |
| Valinnainen väri*                |

\*Omavalintaisen värin tuotantomaksu. Tuotantomaksu maksetaan kerran väriä kohti tuotemäärästä riippumatta

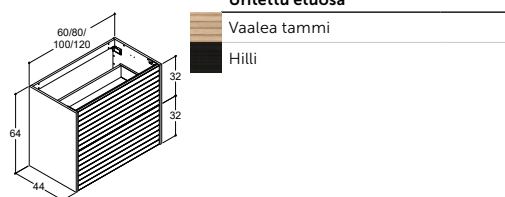

## Uritettu etuosa

|              |
|--------------|
| Vaalea tammi |
| Hilli        |

## LISÄVARUSTEET - ESIASENNETTU

## LED-valot (IP44)

- kahdessa vetolaatikossa + pistorasia alemmassa laatikossa (1x230V)



- kaapin alla



- kaapin alla + langattomalla laitepariohjauksella. HUOM! Vaatii peilin tai peilikaapin säädettävällä valaistuksella ja langattomalla laitepariohjauksella tai kauko-ohjauksen langattomalle laitepariohjaukselle



Push open (ei etuosiin joissa integroitu vedin)

## CLASSIC KALUSTERUNKO

## KALUSTERUNKO ASENNETTAVAKSI ALLASKAAPPIEN JA KAAPPIEN ALLE



## Väri

|                   |
|-------------------|
| Mattavalkoinen    |
| Valinnainen väri* |

\*Omavalintaisen värin tuotantomaksu. Tuotantomaksu maksetaan kerran väriä kohti tuotemäärästä riippumatta

## LISÄVARUSTEET - ESIASENNETTU

## LED-valot (IP21 + IP44)

- kalusterungon alla (IP44) + liiketunnistin + sisäinen tunnelmavalaistus (IP21)



- kalusterungon alla (IP44) + liiketunnistin + langattomalla laitepariohjauksella + sisäinen tunnelmavalaistus (IP21). HUOM! Vaatii peilin tai peilikaapin säädettävällä valaistuksella ja langattomalla laitepariohjauksella tai kauko-ohjauksen langattomalle laitepariohjaukselle



| 60 CM    |         | 80 CM    |         | 100 CM   |         | 120 CM   |         |
|----------|---------|----------|---------|----------|---------|----------|---------|
| Tuoteno  | Hinta € | Tuoteno  | Hinta € | Tuoteno  | Hinta € | Tuoteno  | Hinta € |
| T15-1010 | 992,-   | T16-1010 | 1.195,- | T17-1010 | 1.330,- | T18-1010 | 1.529,- |
| T15-1049 | 992,-   | T16-1049 | 1.195,- | T17-1049 | 1.330,- | T18-1049 | 1.529,- |
| T15-1052 | 992,-   | T16-1052 | 1.195,- | T17-1052 | 1.330,- | T18-1052 | 1.529,- |
| T15-1099 | 1.308,- | T16-1099 | 1.530,- | T17-1099 | 1.688,- | T18-1099 | 1.909,- |
| T15-7010 | 1.087,- | T16-7010 | 1.308,- | T17-7010 | 1.460,- | T18-7010 | 1.677,- |
| T15-7049 | 1.087,- | T16-7049 | 1.308,- | T17-7049 | 1.460,- | T18-7049 | 1.677,- |
| T15-7052 | 1.087,- | T16-7052 | 1.308,- | T17-7052 | 1.460,- | T18-7052 | 1.677,- |
| T15-7099 | 1.401,- | T16-7099 | 1.640,- | T17-7099 | 1.819,- | T18-7099 | 2.055,- |
| T15-3010 | 1.087,- | T16-3010 | 1.308,- | T17-3010 | 1.460,- | T18-3010 | 1.677,- |
| T15-3014 | 1.087,- | T16-3014 | 1.308,- | T17-3014 | 1.460,- | T18-3014 | 1.677,- |
| T15-3015 | 1.087,- | T16-3015 | 1.308,- | T17-3015 | 1.460,- | T18-3015 | 1.677,- |
| T15-3091 | 1.251,- | T16-3091 | 1.494,- | T17-3091 | 1.670,- | T18-3091 | 1.909,- |
| T15-3092 | 1.251,- | T16-3092 | 1.494,- | T17-3092 | 1.670,- | T18-3092 | 1.909,- |
| T15-3093 | 1.251,- | T16-3093 | 1.494,- | T17-3093 | 1.670,- | T18-3093 | 1.909,- |
| T15-3099 | 1.401,- | T16-3099 | 1.640,- | T17-3099 | 1.819,- | T18-3099 | 2.055,- |
| BI1      | 212,-   | BI1      | 212,-   | BI1      | 212,-   | BI1      | 212,-   |

| Tuoteno  | Hinta € | Tuoteno  | Hinta € | Tuoteno  | Hinta € | Tuoteno  | Hinta € |
|----------|---------|----------|---------|----------|---------|----------|---------|
| T15-6078 | 1.401,- | T16-6078 | 1.640,- | T17-6078 | 1.819,- | T18-6078 | 2.055,- |
| T15-6044 | 1.401,- | T16-6044 | 1.640,- | T17-6044 | 1.819,- | T18-6044 | 2.055,- |

| Tuoteno                                | Hinta € | Tuoteno                                | Hinta € | Tuoteno                                 | Hinta € | Tuoteno                                 | Hinta € |
|--|---------|--|---------|---|---------|---|---------|
| LS260-E                                | 248,-   | LS280-E                                | 272,-   | LS210-E                                 | 299,-   | LS220-E                                 | 325,-   |
| Valonlähde: LED 2x1,9W, 3150K, 2x175lm |         | Valonlähde: LED 2x2,5W, 3150K, 2x252lm |         | Valonlähde: LED 2x3,2W, 3150K, 2x326lm  |         | Valonlähde: LED 2x4,1W, 3150K, 2x416lm  |         |
| ULUS60                                 | 283,-   | ULUS80                                 | 283,-   | ULUS100                                 | 283,-   | ULUS120                                 | 283,-   |
| Valonlähde: LED 5,1W, 3150K, 680lm     |         | Valonlähde: LED 6,3W, 3150K, 781lm     |         | Valonlähde: LED 7,3W, 3150K, 912lm      |         | Valonlähde: LED 7,3W, 3150K, 912lm      |         |
| ULUSLS60                               | 283,-   | ULUSLS80                               | 283,-   | ULUSLS100                               | 283,-   | ULUSLS120                               | 283,-   |
| Valonlähde: LED 5W, 2100-6500K, 603lm  |         | Valonlähde: LED 5W, 2100-6500K, 593lm  |         | Valonlähde: LED 5,2W, 2100-6500K, 647lm |         | Valonlähde: LED 5,2W, 2100-6500K, 647lm |         |
| PO2SK                                  | 187,-   | PO2SK                                  | 187,-   | PO2SK                                   | 187,-   | PO2SK                                   | 187,-   |

| 60 CM                                 |         | 80 CM                                 |         | 100 CM                                  |         | 120 CM                                  |         |
|---------------------------------------|---------|---------------------------------------|---------|---|---------|---|---------|
| Tuoteno                               | Hinta € | Tuoteno                               | Hinta € | Tuoteno                                 | Hinta € | Tuoteno                                 | Hinta € |
| V88-0010                              | 295,-   | V89-0010                              | 333,-   | V90-0010                                | 374,-   | V91-0010                                | 427,-   |
| V88-0099                              | 407,-   | V89-0099                              | 460,-   | V90-0099                                | 514,-   | V91-0099                                | 583,-   |
| BI1                                   | 212,-   | BI1                                   | 212,-   | BI1                                     | 212,-   | BI1                                     | 212,-   |
| LIUL60                                | 421,-   | LIUL80                                | 421,-   | LIUL100                                 | 421,-   | LIUL120                                 | 421,-   |
| Valonlähde: LED 5,1W, 3150K, 680lm    |         | Valonlähde: LED 6,3W, 3150K, 781lm    |         | Valonlähde: LED 7,3W, 3150K, 912lm      |         | Valonlähde: LED 7,3W, 3150K, 912lm      |         |
| LIULLS60                              | 421,-   | LIULLS80                              | 421,-   | LIULLS100                               | 421,-   | LIULLS120                               | 421,-   |
| Valonlähde: LED 5W, 2100-6500K, 603lm |         | Valonlähde: LED 5W, 2100-6500K, 593lm |         | Valonlähde: LED 5,2W, 2100-6500K, 647lm |         | Valonlähde: LED 5,2W, 2100-6500K, 647lm |         |

## CLASSIC YLÄKAAPIT

### YLÄKAAPIT, 2 LASIHYLLYÄ

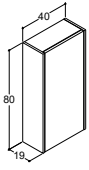

#### Sileä etuosa

|                   |
|-------------------|
| Mattavalkoinen    |
| Luonnontammi      |
| Ruskea tammi      |
| Valinnainen väri* |

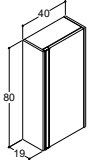

#### Integroidulla vetimellä

|                             |
|-----------------------------|
| Mattavalkoinen, musta vedin |
| Luonnontammi, musta vedin   |
| Ruskea tammi, musta vedin   |
| Valinnainen väri*           |

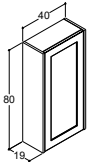

#### Väri sivuosat/Kehystetty etuosa

|                                  |
|----------------------------------|
| Mattavalkoinen/Mattavalkoinen    |
| Luonnontammi/Mattavalkoinen      |
| Ruskea tammi/Mattavalkoinen      |
| Mattavalkoinen/Valinnainen väri* |
| Luonnontammi/Valinnainen väri*   |
| Ruskea tammi/Valinnainen väri*   |
| Valinnainen väri*                |

\*Omavalintaisen värin tuotantomaksu. Tuotantomaksu maksetaan kerran väriä kohti tuotemäärästä riippumatta

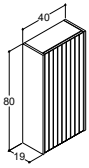

#### Uritettu etuosa

|              |
|--------------|
| Vaalea tammi |
| Hilli        |

### LISÄVARUSTEET - ESIASENNETTU

#### LED-valot (IP21)

- valaistus kaapin sisällä saranoiden vastakkaisella puolella



#### Push open (ei etuosiin joissa integroitu vedin)

### LISÄVARUSTEET

#### Lokeropaketti

2 säilytyslokerikkoo ja joustavat laatikonjakajat

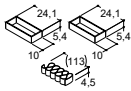

| 40 CM              |         |                  |         |
|--------------------|---------|------------------|---------|
| SARANAT VASEMMALLA |         | SARANAT OIKEALLA |         |
| Tuoteno            | Hinta € | Tuoteno          | Hinta € |
| T19-1210           | 380,-   | T19-1110         | 380,-   |
| T19-1249           | 380,-   | T19-1149         | 380,-   |
| T19-1252           | 380,-   | T19-1152         | 380,-   |
| T19-1299           | 608,-   | T19-1199         | 608,-   |
|                    |         |                  |         |
| T19-7210           | 417,-   | T19-7110         | 417,-   |
| T19-7249           | 417,-   | T19-7149         | 417,-   |
| T19-7252           | 417,-   | T19-7152         | 417,-   |
| T19-7299           | 643,-   | T19-7199         | 643,-   |
|                    |         |                  |         |
| T19-3210           | 417,-   | T19-3110         | 417,-   |
| T19-3214           | 417,-   | T19-3114         | 417,-   |
| T19-3215           | 417,-   | T19-3115         | 417,-   |
| T19-3291           | 550,-   | T19-3191         | 550,-   |
| T19-3292           | 550,-   | T19-3192         | 550,-   |
| T19-3293           | 550,-   | T19-3193         | 550,-   |
| T19-3299           | 643,-   | T19-3199         | 643,-   |
|                    |         |                  |         |
| BI1                | 212,-   | BI1              | 212,-   |

| Tuoteno                                   | Hinta € | Tuoteno | Hinta € |
|---|---------|---------|---------|
| LI30-40                                   | 283,-   | LI30-40 | 283,-   |
| <i>Valonlähde: LED 6,3W, 3150K, 781lm</i> |         |         |         |
| PO30-40                                   | 0,-     | PO30-40 | 0,-     |
|   |         |         |         |
| OS3                                       | 138,-   | OS3     | 138,-   |

## CLASSIC YLÄKAAPPIEN KANSSA

### LOKEROHYLLY - VOIDAAN ASENTAA ERIKSEEN SEINÄÄN TAI KÄYTTÄÄ MUIDEN KAAPPIEN YHTEYDESSÄ

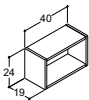

#### Väri

|                   |
|-------------------|
| Mattavalkoinen    |
| Valinnainen väri* |

\*Omavalintaisen värin tuotantomaksu. Tuotantomaksu maksetaan kerran väriä kohti tuotemäärästä riippumatta

| 40 CM    |         |
|----------|---------|
| Tuoteno  | Hinta € |
| V93-0010 | 151,-   |
| V93-0099 | 308,-   |
|          |         |
| BI1      | 212,-   |

**CLASSIC  
KORKEAT KAAPIT**

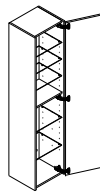

**VERSIO A**  
1 levyhyllä  
5 lasihyllyä

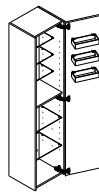

**VERSIO B**  
1 levyhyllä  
3 pientä lasihyllyä  
3 lokerohyllyä oveen  
2 lasihyllyä

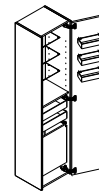

**VERSIO C**  
1 levyhyllä  
3 pientä lasihyllyä  
3 lokerohyllyä oveen  
2 ulosvedettävää tarjotinta  
1 kangas-pyykkikori

**176 CM KORKEAT KAAPIT**

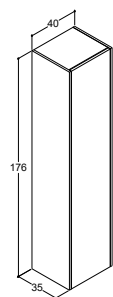

**Sileä etuosa**

- Mattavalkoinen
- Luonnontammi
- Ruskea tammi
- Valinnainen väri\*

**40 CM - VERSIO A**

| SARANAT VASEMMALLA |         | SARANAT OIKEALLA |         |
|--------------------|---------|------------------|---------|
| Tuoteno            | Hinta € | Tuoteno          | Hinta € |
| T20-1210           | 807,-   | T20-1110         | 807,-   |
| T20-1249           | 807,-   | T20-1149         | 807,-   |
| T20-1252           | 807,-   | T20-1152         | 807,-   |
| T20-1299           | 1.252,- | T20-1199         | 1.252,- |

**40 CM - VERSIO B**

| SARANAT VASEMMALLA |         | SARANAT OIKEALLA |         |
|--------------------|---------|------------------|---------|
| Tuoteno            | Hinta € | Tuoteno          | Hinta € |
| T21-1210           | 1.004,- | T21-1110         | 1.004,- |
| T21-1249           | 1.004,- | T21-1149         | 1.004,- |
| T21-1252           | 1.004,- | T21-1152         | 1.004,- |
| T21-1299           | 1.223,- | T21-1199         | 1.223,- |

**40 CM - VERSIO C**

| SARANAT VASEMMALLA |         | SARANAT OIKEALLA |         |
|--------------------|---------|------------------|---------|
| Tuoteno            | Hinta € | Tuoteno          | Hinta € |
| T22-1210           | 1.224,- | T22-1110         | 1.224,- |
| T22-1249           | 1.224,- | T22-1149         | 1.224,- |
| T22-1252           | 1.224,- | T22-1152         | 1.224,- |
| T22-1299           | 1.669,- | T22-1199         | 1.669,- |

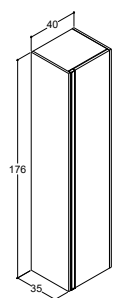

**Integroidulla vetimellä**

- Mattavalkoinen, musta vedin
- Luonnontammi, musta vedin
- Ruskea tammi, musta vedin
- Valinnainen väri\*

| Tuoteno  | Hinta € | Tuoteno  | Hinta € |
|----------|---------|----------|---------|
| T20-7210 | 904,-   | T20-7110 | 904,-   |
| T20-7249 | 904,-   | T20-7149 | 904,-   |
| T20-7252 | 904,-   | T20-7152 | 904,-   |
| T20-7299 | 1.348,- | T20-7199 | 1.348,- |

| Tuoteno  | Hinta € | Tuoteno  | Hinta € |
|----------|---------|----------|---------|
| T21-7210 | 1.102,- | T21-7110 | 1.102,- |
| T21-7249 | 1.102,- | T21-7149 | 1.102,- |
| T21-7252 | 1.102,- | T21-7152 | 1.102,- |
| T21-7299 | 1.545,- | T21-7199 | 1.545,- |

| Tuoteno  | Hinta € | Tuoteno  | Hinta € |
|----------|---------|----------|---------|
| T22-7210 | 1.321,- | T22-7110 | 1.321,- |
| T22-7249 | 1.321,- | T22-7149 | 1.321,- |
| T22-7252 | 1.321,- | T22-7152 | 1.321,- |
| T22-7299 | 1.765,- | T22-7199 | 1.765,- |

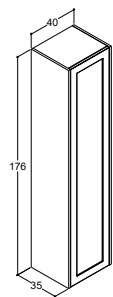

**Väri sivuosat/ Kehystetty etuosa**

- Mattavalkoinen/ Mattavalkoinen
- Luonnontammi/ Mattavalkoinen
- Ruskea tammi/ Mattavalkoinen
- Mattavalkoinen/ Valinnainen väri\*
- Luonnontammi/ Valinnainen väri\*
- Ruskea tammi/ Valinnainen väri\*
- Valinnainen väri\*

| Tuoteno  | Hinta € | Tuoteno  | Hinta € |
|----------|---------|----------|---------|
| T20-3210 | 904,-   | T20-3110 | 904,-   |
| T20-3214 | 904,-   | T20-3114 | 904,-   |
| T20-3215 | 904,-   | T20-3115 | 904,-   |
| T20-3291 | 1.130,- | T20-3191 | 1.130,- |
| T20-3292 | 1.130,- | T20-3192 | 1.130,- |
| T20-3293 | 1.130,- | T20-3193 | 1.130,- |
| T20-3299 | 1.348,- | T20-3199 | 1.348,- |

| Tuoteno  | Hinta € | Tuoteno  | Hinta € |
|----------|---------|----------|---------|
| T21-3210 | 1.102,- | T21-3110 | 1.102,- |
| T21-3214 | 1.102,- | T21-3114 | 1.102,- |
| T21-3215 | 1.102,- | T21-3115 | 1.102,- |
| T21-3291 | 1.328,- | T21-3191 | 1.328,- |
| T21-3292 | 1.328,- | T21-3192 | 1.328,- |
| T21-3293 | 1.328,- | T21-3193 | 1.328,- |
| T21-3299 | 1.545,- | T21-3199 | 1.545,- |

| Tuoteno  | Hinta € | Tuoteno  | Hinta € |
|----------|---------|----------|---------|
| T22-3210 | 1.321,- | T22-3110 | 1.321,- |
| T22-3214 | 1.321,- | T22-3114 | 1.321,- |
| T22-3215 | 1.321,- | T22-3115 | 1.321,- |
| T22-3291 | 1.547,- | T22-3191 | 1.547,- |
| T22-3292 | 1.547,- | T22-3192 | 1.547,- |
| T22-3293 | 1.547,- | T22-3193 | 1.547,- |
| T22-3299 | 1.765,- | T22-3199 | 1.765,- |

\*Omavalintaisen värin tuotantomaksu.

Tuotantomaksu maksetaan kerran väriä kohti tuotemäärästä riippumatta



**Uritettu etuosa**

- Vaalea tammi
- Hilli

| Tuoteno  | Hinta € | Tuoteno  | Hinta € |
|----------|---------|----------|---------|
| T20-6278 | 1.348,- | T20-6178 | 1.348,- |
| T20-6244 | 1.348,- | T20-6144 | 1.348,- |

| Tuoteno  | Hinta € | Tuoteno  | Hinta € |
|----------|---------|----------|---------|
| T21-6278 | 1.545,- | T21-6178 | 1.545,- |
| T21-6244 | 1.545,- | T21-6144 | 1.545,- |

| Tuoteno  | Hinta € | Tuoteno  | Hinta € |
|----------|---------|----------|---------|
| T22-6278 | 1.765,- | T22-6178 | 1.765,- |
| T22-6244 | 1.765,- | T22-6144 | 1.765,- |

**LISÄVARUSTEET - ESIASENNETTU**

**LED-valot**

- valaistus kaapin sisällä saranoiden vastakkaisella puolella (IP21)
- alasvalo (IP44)
- alasvalo + langattomalla laitepariohjauksella (IP44)\*\*

| Tuoteno                                 | Hinta € | Tuoteno                                 | Hinta € |
|---|---------|---|---------|
| LI30-40                                 | 283,-   | LI30-40                                 | 283,-   |
| Valonlähde: LED 6,3W, 3150K, 781lm      |         | Valonlähde: LED 6,3W, 3150K, 781lm      |         |
| ULHS40                                  | 283,-   | ULHS40                                  | 283,-   |
| Valonlähde: LED 4,2W, 3150K, 530lm      |         | Valonlähde: LED 4,2W, 3150K, 530lm      |         |
| ULHLS40                                 | 283,-   | ULHLS40                                 | 283,-   |
| Valonlähde: LED 2,5W, 2100-6500K, 315lm |         | Valonlähde: LED 2,5W, 2100-6500K, 315lm |         |
| PO30-40                                 | 0,-     | PO30-40                                 | 0,-     |

| Tuoteno                                 | Hinta € | Tuoteno                                 | Hinta € |
|---|---------|---|---------|
| LI30-40                                 | 283,-   | LI30-40                                 | 283,-   |
| Valonlähde: LED 6,3W, 3150K, 781lm      |         | Valonlähde: LED 6,3W, 3150K, 781lm      |         |
| ULHS40                                  | 283,-   | ULHS40                                  | 283,-   |
| Valonlähde: LED 4,2W, 3150K, 530lm      |         | Valonlähde: LED 4,2W, 3150K, 530lm      |         |
| ULHLS40                                 | 283,-   | ULHLS40                                 | 283,-   |
| Valonlähde: LED 2,5W, 2100-6500K, 315lm |         | Valonlähde: LED 2,5W, 2100-6500K, 315lm |         |
| PO30-40                                 | 0,-     | PO30-40                                 | 0,-     |

| Tuoteno                                 | Hinta € | Tuoteno                                 | Hinta € |
|---|---------|---|---------|
| LI30-40                                 | 283,-   | LI30-40                                 | 283,-   |
| Valonlähde: LED 6,3W, 3150K, 781lm      |         | Valonlähde: LED 6,3W, 3150K, 781lm      |         |
| ULHS40                                  | 283,-   | ULHS40                                  | 283,-   |
| Valonlähde: LED 4,2W, 3150K, 530lm      |         | Valonlähde: LED 4,2W, 3150K, 530lm      |         |
| ULHLS40                                 | 283,-   | ULHLS40                                 | 283,-   |
| Valonlähde: LED 2,5W, 2100-6500K, 315lm |         | Valonlähde: LED 2,5W, 2100-6500K, 315lm |         |
| PO30-40                                 | 0,-     | PO30-40                                 | 0,-     |

\*\*HUOM! Vaatii peilin tai peiliikaapin säädettävällä valaistuksella ja langattomalla laitepariohjauksella tai kauko-ohjauksen langattomalle laitepariohjaukselle

Hinnat svh, sis. alv. Hanat, lisätarvikkeet ja vetimet eivät sisälly hintoihin. Pidätämme oikeuden hinnanmuutoksiin.

# VINTAGE LUNA

## ALTAAT TASON PÄÄLLE VINTAGE ALLASKAAPPEIHIN - SYVYYS 44 CM

| CIRCLE  | 36 CM                    |           | 46 CM       |         |
|---|--------------------------|-----------|-------------|---------|
|   | Tuotenumero              | Hinta €   | Tuotenumero | Hinta € |
|  | <b>Posliini</b>          |           |             |         |
|   | Valkoinen kiiltävä       |           |             |         |
|   | Ilman hanareikää         | 101205003 | 326,-       | -       |
|   | Ilman ylivuotoa          |           |             |         |
|   | HUOM! Katso tuotetiedot. |           |             |         |

| STADIUM   | 36 CM                    |         | 46 CM       |           |       |
|---|--------------------------|---------|-------------|-----------|-------|
|   | Tuotenumero              | Hinta € | Tuotenumero | Hinta €   |       |
|  | <b>Posliini</b>          |         |             |           |       |
|   | Valkoinen kiiltävä       |         |             |           |       |
|   | Ilman hanareikää         | -       | -           | 101105003 | 326,- |
|   | Ilman ylivuotoa          |         |             |           |       |
|   | HUOM! Katso tuotetiedot. |         |             |           |       |

## VINTAGE TASOT

HUOM! TILAA LÄPIVIENTILEIKKAUS, JOS KÄYTETÄÄN TASON PÄÄLLE ASENNETTAVAN ALTAAN KANSSA

| TASOT   | 60 CM               |         | 80 CM       |         | 100 CM      |         |       |
|---|---------------------|---------|-------------|---------|-------------|---------|-------|
|   | Tuotenumero         | Hinta € | Tuotenumero | Hinta € | Tuotenumero | Hinta € |       |
|  | <b>Silestone®</b>   |         |             |         |             |         |       |
|   | Blanco Zeus         | B21-11  | 584,-       | B22-11  | 778,-       | B23-11  | 960,- |
|   | Eternal Statuario   | B21-12  | 584,-       | B22-12  | 778,-       | B23-12  | 960,- |
|   | Desert Silver*      | B21-13  | 584,-       | B22-13  | 778,-       | B23-13  | 960,- |
|   | Calypso*            | B21-14  | 584,-       | B22-14  | 778,-       | B23-14  | 960,- |
|   | Charcoal Soapstone* | B21-15  | 584,-       | B22-15  | 778,-       | B23-15  | 960,- |
|   | Eternal Marquina    | B21-16  | 584,-       | B22-16  | 778,-       | B23-16  | 960,- |

\*Tilaustuotteita, toimitusaika 6 viikkoa + kuljetus.

| LEIKKAUS TASON PÄÄLLE ASENNETTAVILLE ALTAILLE | Tuotenumero | Hinta € | Tuotenumero | Hinta € | Tuotenumero | Hinta € |
|---|-------------|---------|-------------|---------|-------------|---------|
| Keskellä                                      | UDSK-C      | 0,-     | UDSK-C      | 0,-     | UDSK-C      | 0,-     |
| Keskellä + hanareikä                          | UDSK-CH     | 0,-     | UDSK-CH     | 0,-     | UDSK-CH     | 0,-     |

## VINTAGE ALLASKAAPIT URITETULLA ETUOSALLA - SYVYYS 44 CM

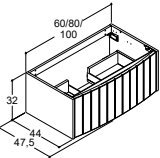
| 32 CM KORKEAT ALLASKAAPIT VIEMÄRÖINTILEIKKAUKSELLE VETOLAATIKOSSA JA KAAREVALLA ETUOSALLA   | 60 CM    |         | 80 CM    |         | 100 CM   |         |
|---|----------|---------|----------|---------|----------|---------|
|   | Tuoteno  | Hinta € | Tuoteno  | Hinta € | Tuoteno  | Hinta € |
|  <p><b>Väri sivuosat/Uritettu etuosa</b></p> <ul style="list-style-type: none"> <li>Mattavalkoinen/Mattavalkoinen</li> <li>Luonnontammi/Mattavalkoinen</li> <li>Ruskea tammi/Mattavalkoinen</li> <li>Mattavalkoinen/Valinnainen väri*</li> <li>Luonnontammi/Valinnainen väri*</li> <li>Ruskea tammi/Valinnainen väri*</li> <li>Valinnainen väri*</li> </ul> <p>*Omavalintaisen värin tuotantomaksu. Tuotantomaksu maksetaan kerran väriä kohti tuotemäärästä riippumatta</p> | R01-4010 | 905,-   | R02-4010 | 1.061,- | R03-4010 | 1.174,- |
|   | R01-4014 | 905,-   | R02-4014 | 1.061,- | R03-4014 | 1.174,- |
|   | R01-4015 | 905,-   | R02-4015 | 1.061,- | R03-4015 | 1.174,- |
|   | R01-4091 | 1.109,- | R02-4091 | 1.292,- | R03-4091 | 1.436,- |
|   | R01-4092 | 1.109,- | R02-4092 | 1.292,- | R03-4092 | 1.436,- |
|   | R01-4093 | 1.109,- | R02-4093 | 1.292,- | R03-4093 | 1.436,- |
|   | R01-4099 | 1.202,- | R02-4099 | 1.386,- | R03-4099 | 1.529,- |
|   | BI1      | 212,-   | BI1      | 212,-   | BI1      | 212,-   |

### LISÄVARUSTEET - ESIASENNETTU

#### LED-valot (IP44)

- vetolaatikossa pistorasian kanssa (1x230V)



- allaskaapin alla + liiketunnistin



- allaskaapin alla + liiketunnistin + langattomalla laitepariohjauksella. HUOM! Vaatii peilin tai peilikaapin säädettävällä valaistuksella ja langattomalla laitepariohjauksella tai kauko-ohjauksen langattomalle laitepariohjaukselle



Push open

| Tuoteno   | Hinta € | Tuoteno   | Hinta € | Tuoteno  | Hinta € |
|---|---------|---|---------|--|---------|
| LS160-E<br>Valonlähde: LED 1,9W, 3150K, 175lm   | 204,-   | LS180-E<br>Valonlähde: LED 2,5W, 3150K, 252lm   | 217,-   | LS110-E<br>Valonlähde: LED 3,2W, 3150K, 326lm      | 230,-   |
| UL60<br>Valonlähde: LED 5,1W, 3150K, 680lm      | 283,-   | UL80<br>Valonlähde: LED 6,3W, 3150K, 781lm      | 283,-   | UL100<br>Valonlähde: LED 7,3W, 3150K, 912lm        | 283,-   |
| ULLS60<br>Valonlähde: LED 5W, 2100-6500K, 603lm | 283,-   | ULLS80<br>Valonlähde: LED 5W, 2100-6500K, 593lm | 283,-   | ULLS100<br>Valonlähde: LED 5,2W, 2100-6500K, 647lm | 283,-   |
| PO1SK   | 93,-    | PO1SK   | 93,-    | PO1SK  | 93,-    |

### LISÄVARUSTEET

#### Vetolaatikon lokeropaketti

Koostuu säilytyslaatikosta, joustavasta jakajasta ja laatikon järjestelijästä. Koko vastaa laatikon kokoa.

Suunniteltu täyttämään laatikko

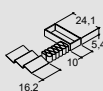
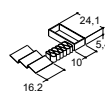
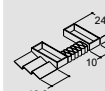
| Tuoteno  | Hinta € | Tuoteno   | Hinta € | Tuoteno  | Hinta € |
|--|---------|---|---------|--|---------|
| SI12<br> | 91,-    | SI12<br> | 91,-    | SI16<br> | 161,-   |
| Tilaa 1 lokeropaketti  |         | Tilaa 2 lokeropakettia  |         | Tilaa 2 lokeropakettia   |         |

## 64 CM KORKEAT ALLASKAAPIT VIEMÄRÖINTILEIKKAUKSELLE YLIMMÄSSÄ VETOLAATIKOSSA JA KAAREVALLA ETUOSALLA

| 64 CM KORKEAT ALLASKAAPIT VIEMÄRÖINTILEIKKAUKSELLE YLIMMÄSSÄ VETOLAATIKOSSA JA KAAREVALLA ETUOSALLA   | 60 CM    |         | 80 CM    |         | 100 CM   |         |
|---|----------|---------|----------|---------|----------|---------|
|   | Tuoteno  | Hinta € | Tuoteno  | Hinta € | Tuoteno  | Hinta € |
|  <p><b>Väri sivuosat/Uritettu etuosa</b></p> <ul style="list-style-type: none"> <li>Mattavalkoinen/Mattavalkoinen</li> <li>Luonnontammi/Mattavalkoinen</li> <li>Ruskea tammi/Mattavalkoinen</li> <li>Mattavalkoinen/Valinnainen väri*</li> <li>Luonnontammi/Valinnainen väri*</li> <li>Ruskea tammi/Valinnainen väri*</li> <li>Valinnainen väri*</li> </ul> <p>*Omavalintaisen värin tuotantomaksu. Tuotantomaksu maksetaan kerran väriä kohti tuotemäärästä riippumatta</p> | R04-4010 | 1.378,- | R05-4010 | 1.620,- | R06-4010 | 1.791,- |
|   | R04-4014 | 1.378,- | R05-4014 | 1.620,- | R06-4014 | 1.791,- |
|   | R04-4015 | 1.378,- | R05-4015 | 1.620,- | R06-4015 | 1.791,- |
|   | R04-4091 | 1.602,- | R05-4091 | 1.863,- | R06-4091 | 2.056,- |
|   | R04-4092 | 1.602,- | R05-4092 | 1.863,- | R06-4092 | 2.056,- |
|   | R04-4093 | 1.602,- | R05-4093 | 1.863,- | R06-4093 | 2.056,- |
|   | R04-4099 | 1.749,- | R05-4099 | 2.011,- | R06-4099 | 2.206,- |
|   | BI1      | 212,-   | BI1      | 212,-   | BI1      | 212,-   |

### LISÄVARUSTEET - ESIASENNETTU

#### LED-valot (IP44)

- kahdessa vetolaatikossa + pistorasia alemmassa laatikossa (1x230V)



- allaskaapin alla + liiketunnistin



- allaskaapin alla + liiketunnistin + langattomalla laitepariohjauksella. HUOM! Vaatii peilin tai peilikaapin säädettävällä valaistuksella ja langattomalla laitepariohjauksella tai kauko-ohjauksen langattomalle laitepariohjaukselle



Push open

| Tuoteno   | Hinta € | Tuoteno   | Hinta € | Tuoteno  | Hinta € |
|---|---------|---|---------|--|---------|
| LS260-E<br>Valonlähde: LED 2x1,9W, 3150K, 2x175lm | 248,-   | LS280-E<br>Valonlähde: LED 2x2,5W, 3150K, 2x252lm | 272,-   | LS210-E<br>Valonlähde: LED 2x3,2W, 3150K, 2x326lm  | 299,-   |
| UL60<br>Valonlähde: LED 5,1W, 3150K, 680lm        | 283,-   | UL80<br>Valonlähde: LED 6,3W, 3150K, 781lm        | 283,-   | UL100<br>Valonlähde: LED 7,3W, 3150K, 912lm        | 283,-   |
| ULLS60<br>Valonlähde: LED 5W, 2100-6500K, 603lm   | 283,-   | ULLS80<br>Valonlähde: LED 5W, 2100-6500K, 593lm   | 283,-   | ULLS100<br>Valonlähde: LED 5,2W, 2100-6500K, 647lm | 283,-   |
| PO2SK   | 187,-   | PO2SK   | 187,-   | PO2SK  | 187,-   |

### LISÄVARUSTEET

#### Vetolaatikon lokeropaketti

Koostuu säilytyslaatikosta, joustavasta jakajasta ja laatikon järjestelijästä. Koko vastaa laatikon kokoa.

Suunniteltu täyttämään laatikko

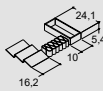
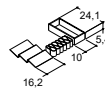
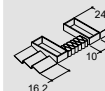
| Tuoteno   | Hinta € | Tuoteno  | Hinta € | Tuoteno   | Hinta € |
|---|---------|--|---------|---|---------|
| SI12<br> | 91,-    | SI12<br> | 91,-    | SI16<br> | 161,-   |
| Tilaa 1 lokeropaketti   |         | Tilaa 2 lokeropakettia   |         | Tilaa 2 lokeropakettia  |         |

Vintage-sarjan kaarevissa etuosissa on käytettävä nappivetimiä. Muut vetimet on asennettava pystyasentoon.

## VINTAGE ALTAAT ALLASKAAPPIIN INTEGROIDULLA VETIMELLÄ - SYVYYS 44 CM

### LARGHETTO

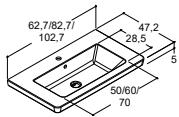

#### Postiini

- Valkoinen kiiltävä
- Hanareikä
- Ylivuodolla

| 60 CM                    |         | 80 CM                    |         | 100 CM                    |         |
|--------------------------|---------|--------------------------|---------|---------------------------|---------|
| Tuoteno                  | Hinta € | Tuoteno                  | Hinta € | Tuoteno                   | Hinta € |
| 538506003                | 617,-   | 538508003                | 716,-   | 538510003                 | 811,-   |
| Mittatoleranssi -5/+6 mm |         | Mittatoleranssi -5/+8 mm |         | Mittatoleranssi -5/+10 mm |         |

## VINTAGE ALLASKAAPIT INTEGROIDULLA VETIMELLÄ - SYVYYS 44 CM

### 64 CM KORKEAT ALLASKAAPIT VIEMÄRÖINTILEIKKAUKSELLE YLIMMÄSSÄ VETOLAATIKOSSA

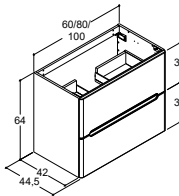

#### Integroidulla vetimellä

- Mattavalkoinen
- Valinnainen väri\*

\*Omavalintaisen värin tuotantomaksu. Tuotantomaksu maksetaan kerran väriä kohti tuotemäärästä riippumatta

| Tuoteno  | Hinta € | Tuoteno  | Hinta € | Tuoteno  | Hinta € |
|----------|---------|----------|---------|----------|---------|
| R07-A010 | 1.087,- | R08-A010 | 1.308,- | R09-A010 | 1.460,- |
| R07-A099 | 1.401,- | R08-A099 | 1.640,- | R09-A099 | 1.819,- |
| BI1      | 212,-   | BI1      | 212,-   | BI1      | 212,-   |

### LISÄVARUSTEET - ESIASENNETTU

#### LED-valot (IP44)

- kahdessa vetolaatikossa + pistorasia alemmassa laatikossa (1x230V)



- allaskaapin alla + liiketunnistin



- allaskaapin alla + liiketunnistin + langattomalla laitepariohjauksella. HUOM! Vaatii peilin tai peilikaapin säädettävällä valaistuksella ja langattomalla laitepariohjauksella tai kauko-ohjauksen langattomalle laitepariohjaukselle



| Tuoteno                                | Hinta € | Tuoteno                                | Hinta € | Tuoteno                                 | Hinta € |
|--|---------|--|---------|---|---------|
| LS260-E                                | 248,-   | LS280-E                                | 272,-   | LS210-E                                 | 299,-   |
| Valonlähde: LED 2x1,9W, 3150K, 2x175lm |         | Valonlähde: LED 2x2,5W, 3150K, 2x252lm |         | Valonlähde: LED 2x3,2W, 3150K, 2x326lm  |         |
| UL60                                   | 283,-   | UL80                                   | 283,-   | UL100                                   | 283,-   |
| Valonlähde: LED 5,1W, 3150K, 680lm     |         | Valonlähde: LED 6,3W, 3150K, 781lm     |         | Valonlähde: LED 7,3W, 3150K, 912lm      |         |
| ULLS60                                 | 283,-   | ULLS80                                 | 283,-   | ULLS100                                 | 283,-   |
| Valonlähde: LED 5W, 2100-6500K, 603lm  |         | Valonlähde: LED 5W, 2100-6500K, 593lm  |         | Valonlähde: LED 5,2W, 2100-6500K, 647lm |         |

### LISÄVARUSTEET

#### Vetolaatikon lokeropaketti

Koostuu säilytyslaatikosta, joustavasta jakajasta ja laatikon järjestelijästä. Koko vastaa laatikon kokoa.

Suunniteltu täyttämään laatikko

| Tuoteno               | Hinta € | Tuoteno                | Hinta € | Tuoteno                | Hinta € |
|-----------------------|---------|------------------------|---------|------------------------|---------|
| SI13                  | 111,-   | SI13                   | 111,-   | SI14                   | 134,-   |
|                       |         |                        |         |                        |         |
| Tilaa 1 lokeropaketti |         | Tilaa 2 lokeropakettia |         | Tilaa 2 lokeropakettia |         |

## VINTAGE YLÄKAAPIT

### YLÄKAAPIT, URITETTU OVI JA 2 LASIHYLLYÄ

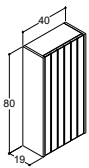

#### Väri sivuosat/Uritettu etuosa

- Mattavalkoinen/Mattavalkoinen
- Luonnontammi/Mattavalkoinen
- Ruskea tammi/Mattavalkoinen
- Mattavalkoinen/Valinnainen väri\*
- Luonnontammi/Valinnainen väri\*
- Ruskea tammi/Valinnainen väri\*
- Valinnainen väri\*

\*Omavalintaisen värin tuotantomaksu. Tuotantomaksu maksetaan kerran väriä kohti tuotemäärästä riippumatta

### 40 CM

#### SARANAT VASEMMALLA

#### SARANAT OIKEALLA

| Tuoteno  | Hinta € | Tuoteno  | Hinta € |
|----------|---------|----------|---------|
| R10-4210 | 472,-   | R10-4110 | 472,-   |
| R10-4214 | 472,-   | R10-4114 | 472,-   |
| R10-4215 | 472,-   | R10-4115 | 472,-   |
| R10-4291 | 628,-   | R10-4191 | 628,-   |
| R10-4292 | 628,-   | R10-4192 | 628,-   |
| R10-4293 | 628,-   | R10-4193 | 628,-   |
| R10-4299 | 722,-   | R10-4199 | 722,-   |
| BI1      | 212,-   | BI1      | 212,-   |

### LISÄVARUSTEET - ESIASENNETTU

#### LED-valot (IP21)

- valaistus kaapin sisällä saranoiden vastakkaisella puolella



#### Push open

### LISÄVARUSTEET

#### Lokeropaketti

2 säilytyslokerikkoo ja joustavat laatikonjakajat

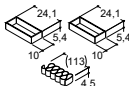

| Tuoteno                            | Hinta € | Tuoteno                            | Hinta € |
|------------------------------------|---------|------------------------------------|---------|
| LI30-40                            | 283,-   | LI30-40                            | 283,-   |
| Valonlähde: LED 6,3W, 3150K, 781lm |         | Valonlähde: LED 6,3W, 3150K, 781lm |         |
| PO30-40                            | 0,-     | PO30-40                            | 0,-     |
| Tuoteno                            | Hinta € | Tuoteno                            | Hinta € |
| OS3                                | 138,-   | OS3                                | 138,-   |

## VINTAGE YLÄKAAPPIEN KANSSA

40 CM

LOKEROHYLLY - VOIDAAN ASENTAA ERIKSEEN SEINÄÄN TAI KÄYTTÄÄ MUIDEN KAAPPIEN YHTEYDESSÄ

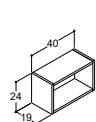

| Väri              |
|-------------------|
| Mattavalkoinen    |
| Valinnainen väri* |

\*Omavalintaisen värin tuotantomaksu.  
Tuotantomaksu maksetaan kerran väriä kohti tuotemäärästä riippumatta

| Tuotenumero | Hinta € |
|-------------|---------|
| V93-0010    | 151,-   |
| V93-0099    | 308,-   |
| BI1         | 212,-   |

## VINTAGE KORKEAT KAAPIT

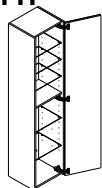

**VERSIO A**  
1 levyhyllä  
5 lasihyllä

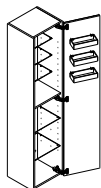

**VERSIO B**  
1 levyhyllä  
3 pientä lasihyllä  
3 lokerohyllä oveen  
2 lasihyllä

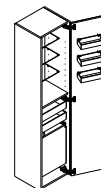

**VERSIO C**  
1 levyhyllä  
3 pientä lasihyllä  
3 lokerohyllä oveen  
2 ulosvedettävää tarjotinta  
1 kangas-pyykkikori

### 176 CM KORKEAT KAAPIT



| Väri sivuosat/<br>Uritettu etuosa    |
|--------------------------------------|
| Mattavalkoinen/<br>Mattavalkoinen    |
| Luonnontammi/<br>Mattavalkoinen      |
| Ruskea tammi/<br>Mattavalkoinen      |
| Mattavalkoinen/<br>Valinnainen väri* |
| Luonnontammi/<br>Valinnainen väri*   |
| Ruskea tammi/<br>Valinnainen väri*   |
| Valinnainen väri*                    |

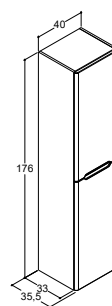

| Integroidulla<br>vetimellä, 2 ovea |
|------------------------------------|
| Mattavalkoinen                     |
| Valinnainen väri*                  |

\*Omavalintaisen värin tuotantomaksu.  
Tuotantomaksu maksetaan kerran väriä kohti tuotemäärästä riippumatta

|  |  | 40 CM - VERSIO A   |         |                  |         | 40 CM - VERSIO B   |         |                  |         | 40 CM - VERSIO C   |         |                  |         |
|--|--|--------------------|---------|------------------|---------|--------------------|---------|------------------|---------|--------------------|---------|------------------|---------|
|  |  | SARANAT VASEMMALLA |         | SARANAT OIKEALLA |         | SARANAT VASEMMALLA |         | SARANAT OIKEALLA |         | SARANAT VASEMMALLA |         | SARANAT OIKEALLA |         |
|  |  | Tuotenumero        | Hinta € | Tuotenumero      | Hinta € | Tuotenumero        | Hinta € | Tuotenumero      | Hinta € | Tuotenumero        | Hinta € | Tuotenumero      | Hinta € |
|  |  | R11-4210           | 1.010,- | R11-4110         | 1.010,- | R12-4210           | 1.207,- | R12-4110         | 1.207,- | R13-4210           | 1.427,- | R13-4110         | 1.427,- |
|  |  | R11-4214           | 1.010,- | R11-4114         | 1.010,- | R12-4214           | 1.207,- | R12-4114         | 1.207,- | R13-4214           | 1.427,- | R13-4114         | 1.427,- |
|  |  | R11-4215           | 1.010,- | R11-4115         | 1.010,- | R12-4215           | 1.207,- | R12-4115         | 1.207,- | R13-4215           | 1.427,- | R13-4115         | 1.427,- |
|  |  | R11-4291           | 1.292,- | R11-4191         | 1.292,- | R12-4291           | 1.490,- | R12-4191         | 1.490,- | R13-4291           | 1.710,- | R13-4191         | 1.710,- |
|  |  | R11-4292           | 1.292,- | R11-4192         | 1.292,- | R12-4292           | 1.490,- | R12-4192         | 1.490,- | R13-4292           | 1.710,- | R13-4192         | 1.710,- |
|  |  | R11-4293           | 1.292,- | R11-4193         | 1.292,- | R12-4293           | 1.490,- | R12-4193         | 1.490,- | R13-4293           | 1.710,- | R13-4193         | 1.710,- |
|  |  | R11-4299           | 1.510,- | R11-4199         | 1.510,- | R12-4299           | 1.707,- | R12-4199         | 1.707,- | R13-4299           | 1.927,- | R13-4199         | 1.927,- |
|  |  | R14-A210           | 904,-   | R14-A110         | 904,-   | R15-A210           | 1.102,- | R15-A110         | 1.102,- | R16-A210           | 1.321,- | R16-A110         | 1.321,- |
|  |  | R14-A299           | 1.348,- | R14-A199         | 1.348,- | R15-A299           | 1.545,- | R15-A199         | 1.545,- | R16-A299           | 1.765,- | R16-A199         | 1.765,- |
|  |  | BI1                | 212,-   | BI1              | 212,-   | BI1                | 212,-   | BI1              | 212,-   | BI1                | 212,-   | BI1              | 212,-   |



### LISÄVARUSTEET - ESIASENNETTU



#### LED-valot

|  | Tuotenumero                             | Hinta € | Tuotenumero | Hinta € | Tuotenumero | Hinta € | Tuotenumero | Hinta € | Tuotenumero | Hinta € | Tuotenumero | Hinta € |
|--|---|---------|-------------|---------|-------------|---------|-------------|---------|-------------|---------|-------------|---------|
| - valaistus kaapin sisällä saranoiden vastakkaisella puolella (IP21) | LI30-40                                 | 283,-   | LI30-40     | 283,-   | LI30-40     | 283,-   | LI30-40     | 283,-   | LI30-40     | 283,-   | LI30-40     | 283,-   |
|  | Valonlähde: LED 6,3W, 3150K, 781lm      |         |             |         |             |         |             |         |             |         |             |         |
| - alasvalo (IP44)  | ULHS40                                  | 283,-   | ULHS40      | 283,-   | ULHS40      | 283,-   | ULHS40      | 283,-   | ULHS40      | 283,-   | ULHS40      | 283,-   |
|  | Valonlähde: LED 4,2W, 3150K, 530lm      |         |             |         |             |         |             |         |             |         |             |         |
| - alasvalo + langattomalla laitepariohjauksella (IP44)**             | ULHLS40                                 | 283,-   | ULHLS40     | 283,-   | ULHLS40     | 283,-   | ULHLS40     | 283,-   | ULHLS40     | 283,-   | ULHLS40     | 283,-   |
|  | Valonlähde: LED 2,5W, 2100-6500K, 315lm |         |             |         |             |         |             |         |             |         |             |         |
| Push open (ei etuosiin joissa integroitu vetin)                      | PO30-40                                 | 0,-     | PO30-40     | 0,-     | PO30-40     | 0,-     | PO30-40     | 0,-     | PO30-40     | 0,-     | PO30-40     | 0,-     |

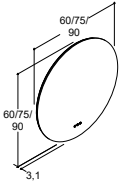
\*\*HUOM! Vaatii peilin tai peili-kaapin säädettävällä valaistuksella ja langattomalla laitepariohjauksella tai kauko-ohjauksen langattomalle laitepariohjaukselle

## PEILIT VALOILLA - BUBBLE VALAISIN LISÄTTÄVISSÄ

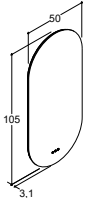
|   |   | 50 CM                                   |         | 60 CM                                   |         | 75 CM                                   |         | 90 CM       |         | 100 CM      |         |
|---|---|---|---------|---|---------|---|---------|-------------|---------|-------------|---------|
| <b>CORONA VALAISTUKSEN OHJAUKSELLA TAI ILMAN (IP44)</b>                           |   |   |         |   |         |   |         |             |         |             |         |
|  |  | Tuotenumero                             | Hinta € | Tuotenumero                             | Hinta € | Tuotenumero                             | Hinta € | Tuotenumero | Hinta € | Tuotenumero | Hinta € |
|   |   | -                                       | -       | 95960                                   | 515,-   | 95970                                   | 586,-   | 95990       | 656,-   | -           | -       |
|   |   | Valonlähde: LED 13W, 2100-6500K, 1993lm |         | Valonlähde: LED 20W, 2100-6500K, 2561lm |         | Valonlähde: LED 20W, 2100-6500K, 2908lm |         |             |         |             |         |

| <b>CORONA OVAL VALAISTUKSEN OHJAUKSELLA TAI ILMAN (IP44)</b>                      |   |   |         |             |         |             |         |             |         |             |         |
|---|---|---|---------|-------------|---------|-------------|---------|-------------|---------|-------------|---------|
|  |  | Tuotenumero                             | Hinta € | Tuotenumero | Hinta € | Tuotenumero | Hinta € | Tuotenumero | Hinta € | Tuotenumero | Hinta € |
|   |   | 95950                                   | 586,-   | -           | -       | -           | -       | -           | -       | -           | -       |
|   |   | Valonlähde: LED 20W, 2100-6500K, 2840lm |         |             |         |             |         |             |         |             |         |

| <b>LISÄVARUSTEET</b>                      |  | Tuotenumero | Hinta € | Tuotenumero | Hinta € | Tuotenumero | Hinta € | Tuotenumero | Hinta € | Tuotenumero | Hinta € |
|---|--|-------------|---------|-------------|---------|-------------|---------|-------------|---------|-------------|---------|
| <b>Lämmityselementti, esiasennettu</b>    |  |             |         |             |         |             |         |             |         |             |         |
| - 1 kpl (30W)                             |  | VF1         | 79,-    | -           | -       | VF1         | 79,-    | VF1         | 79,-    | -           | -       |
| <b>Langattomalla laitepariohjauksella</b> |  | TS          | 79,-    | TS          | 79,-    | TS          | 79,-    | TS          | 79,-    | -           | -       |

| <b>SQUIRCLE VALAISTUKSEN OHJAUKSELLA TAI ILMAN (IP44)</b>                          |   |   |         |   |         |             |         |             |         |             |         |
|--|---|---|---------|---|---------|-------------|---------|-------------|---------|-------------|---------|
|  |  | Tuotenumero                             | Hinta € | Tuotenumero                             | Hinta € | Tuotenumero | Hinta € | Tuotenumero | Hinta € | Tuotenumero | Hinta € |
|  |   | -                                       | -       | 96160                                   | 826,-   | -           | -       | -           | -       | 96100       | 894,-   |
|  |   | Valonlähde: LED 36W, 2100-6500K, 4311lm |         | Valonlähde: LED 39W, 2100-6500K, 5328lm |         |             |         |             |         |             |         |



| <b>LISÄVARUSTEET</b>                      |  | Tuotenumero | Hinta € | Tuotenumero | Hinta € | Tuotenumero | Hinta € | Tuotenumero | Hinta € | Tuotenumero | Hinta € |
|---|--|-------------|---------|-------------|---------|-------------|---------|-------------|---------|-------------|---------|
| <b>Lämmityselementti, esiasennettu</b>    |  |             |         |             |         |             |         |             |         |             |         |
| - 1 kpl (30W)                             |  | -           | -       | VF1         | 79,-    | -           | -       | -           | -       | VF1         | 79,-    |
| <b>Langattomalla laitepariohjauksella</b> |  | -           | -       | TS          | 79,-    | -           | -       | -           | -       | TS          | 79,-    |



## VALAISIN CORONA JA SQUIRCLE PEILEIHIN VALAISTUKSEN OHJAUKSELLA

|   |       | Ø12 CM                                  |         |
|---|-------|---|---------|
| <b>BUBBLE (IP44)</b>  |       |   |         |
|  | Väri  | Tuotenumero                             | Hinta € |
|   | Musta | 190304470                               | 143,-   |
|   |       | Valonlähde: LED 5,5W, 2100-6500K, 685lm |         |
| Lisävarusteeksi 1 valaisin  |       |   |         |

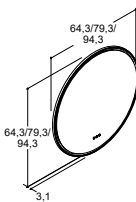

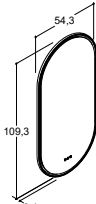

## PEILIT VALOILLA

|  |  | 50 CM       |         | 60 CM       |  | 75/80 CM    |   | 90 CM       |   |
|--|--|-------------|---------|-------------|--|-------------|---|-------------|---|
|  |  | Tuotenumero | Hinta € | Tuotenumero | Hinta €                                | Tuotenumero | Hinta €                                 | Tuotenumero | Hinta €                                 |
|  <p><b>Väri</b></p> <ul style="list-style-type: none"> <li>Musta</li> <li>Valinnainen väri*</li> </ul> <p>*Omavalintaisen värin tuotantomaksu. Tuotantomaksu maksetaan kerran väriä kohti tuotemäärästä riippumatta</p>  |  | -           | -       | S936-028    | 617,-                                  | S937-028    | 756,-                                   | S939-028    | 894,-                                   |
|  |  | -           | -       | S936-099    | 772,-                                  | S937-099    | 945,-                                   | S939-099    | 1.118,-                                 |
|  |  | -           | -       | BI1         | 212,-                                  | BI1         | 212,-                                   | BI1         | 212,-                                   |
|  |  |             |         |             | Valonlähde: LED13W, 2100-6500K, 1993lm |             | Valonlähde: LED 20W, 2100-6500K, 2561lm |             | Valonlähde: LED 20W, 2100-6500K, 2908lm |

|  |  | 50 CM       |         | 60 CM       |   | 75/80 CM    |         | 90 CM       |         |
|--|--|-------------|---------|-------------|---|-------------|---------|-------------|---------|
|  |  | Tuotenumero | Hinta € | Tuotenumero | Hinta €                                 | Tuotenumero | Hinta € | Tuotenumero | Hinta € |
|  <p><b>Väri</b></p> <ul style="list-style-type: none"> <li>Musta</li> <li>Valinnainen väri*</li> </ul> <p>*Omavalintaisen värin tuotantomaksu. Tuotantomaksu maksetaan kerran väriä kohti tuotemäärästä riippumatta</p>  |  | S935-028    | 826,-   | -           | -                                       | -           | -       | -           | -       |
|  |  | S935-099    | 1.032,- | -           | -                                       | -           | -       | -           | -       |
|  |  | BI1         | 212,-   | -           | -                                       | -           | -       | -           | -       |
|  |  |             |         |             | Valonlähde: LED 20W, 2100-6500K, 2840lm |             |         |             |         |

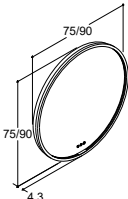
| LISÄVARUSTEET                             |  | Tuotenumero | Hinta € | Tuotenumero | Hinta € | Tuotenumero | Hinta € | Tuotenumero | Hinta € |
|---|--|-------------|---------|-------------|---------|-------------|---------|-------------|---------|
| <b>Lämmityselementti, esiasennettu</b>    |  |             |         |             |         |             |         |             |         |
| - 1 kpl (30W)                             |  | VF1         | 79,-    | -           | -       | VF1         | 79,-    | VF1         | 79,-    |
| <b>Langattomalla laitepariohjauksella</b> |  | TS          | 79,-    | TS          | 79,-    | TS          | 79,-    | TS          | 79,-    |

|  |  | 50 CM       |         | 60 CM       |   | 75/80 CM    |   | 90 CM       |         |
|--|--|-------------|---------|-------------|---|-------------|---|-------------|---------|
|  |  | Tuotenumero | Hinta € | Tuotenumero | Hinta €                                 | Tuotenumero | Hinta €                                 | Tuotenumero | Hinta € |
|  <p><b>Väri</b></p> <ul style="list-style-type: none"> <li>Mattavalkoinen</li> <li>Mattamusta</li> <li>Mattamessinki</li> </ul>  |  | -           | -       | -           | -                                       | S827-010    | 756,-                                   | S829-010    | 894,-   |
|  |  | -           | -       | -           | -                                       | S827-028    | 756,-                                   | S829-028    | 894,-   |
|  |  | -           | -       | -           | -                                       | S827-031    | 756,-                                   | S829-031    | 894,-   |
|  |  |             |         |             | Valonlähde: LED 26W, 2100-6500K, 2569lm |             | Valonlähde: LED 30W, 2100-6500K, 3379lm |             |         |

|  |  | 50 CM       |         | 60 CM       |   | 75/80 CM    |         | 90 CM       |         |
|--|--|-------------|---------|-------------|---|-------------|---------|-------------|---------|
|  |  | Tuotenumero | Hinta € | Tuotenumero | Hinta €                                 | Tuotenumero | Hinta € | Tuotenumero | Hinta € |
|  <p><b>Väri</b></p> <ul style="list-style-type: none"> <li>Mattavalkoinen</li> <li>Mattamusta</li> <li>Mattamessinki</li> </ul>  |  | -           | -       | S826-010    | 826,-                                   | -           | -       | -           | -       |
|  |  | -           | -       | S826-028    | 826,-                                   | -           | -       | -           | -       |
|  |  | -           | -       | S826-031    | 826,-                                   | -           | -       | -           | -       |
|  |  |             |         |             | Valonlähde: LED 26W, 2100-6500K, 2588lm |             |         |             |         |

| LISÄVARUSTEET                             |  | Tuotenumero | Hinta € | Tuotenumero | Hinta € | Tuotenumero | Hinta € | Tuotenumero | Hinta € |
|---|--|-------------|---------|-------------|---------|-------------|---------|-------------|---------|
| <b>Lämmityselementti, esiasennettu</b>    |  |             |         |             |         |             |         |             |         |
| - 1 kpl (30W)                             |  | -           | -       | VF1         | 79,-    | VF1         | 79,-    | VF1         | 79,-    |
| <b>Langattomalla laitepariohjauksella</b> |  | -           | -       | TS          | 79,-    | TS          | 79,-    | TS          | 79,-    |

## PEILIT VALOILLA

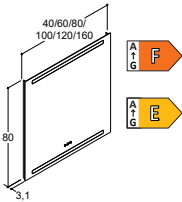
|   | 40 CM   | 50 CM          | 60 CM   | 80 CM          | 100 CM                                       | 120 CM         | 160 CM   |                |   |                |   |                |                |                |
|---|---|----------------|---|----------------|--|----------------|--|----------------|---|----------------|---|----------------|----------------|----------------|
| <b>LEVEL LED-VALOILLA JA VALAISTUKSENHOJJAUKSELLA (IP44)</b>                      |   |                |   |                |  |                |  |                |   |                |   |                |                |                |
|  | <b>Tuoteno</b>                                    | <b>Hinta €</b> | <b>Tuoteno</b>                                    | <b>Hinta €</b> | <b>Tuoteno</b>                               | <b>Hinta €</b> | <b>Tuoteno</b>                                     | <b>Hinta €</b> |   |                |   |                |                |                |
|   | 94040   | 374,-          | -   | -              | 94060  | 457,-          | 94080  | 544,-          | 94000   | 638,-          | 94020   | 734,-          | 94030          | 857,-          |
|   | Valonlähde: LED<br>2x3,4W, 2100-6500K,<br>2x370lm |                | Valonlähde: LED<br>2x5,2W, 2100-6500K,<br>2x688lm |                | Valonlähde: LED 2x7W,<br>2100-6500K, 2x948lm |                | Valonlähde: LED<br>2x8,8W, 2100-6500K,<br>2x1075lm |                | Valonlähde: LED<br>2x10,3W, 2100-6500K,<br>2x1249lm |                | Valonlähde: LED<br>2x13,5W, 2100-6500K,<br>2x1654lm |                |                |                |
| <b>LISÄVARUSTEET</b>  | <b>Tuoteno</b>                                    | <b>Hinta €</b> | <b>Tuoteno</b>                                    | <b>Hinta €</b> | <b>Tuoteno</b>                               | <b>Hinta €</b> | <b>Tuoteno</b>                                     | <b>Hinta €</b> | <b>Tuoteno</b>                                      | <b>Hinta €</b> | <b>Tuoteno</b>                                      | <b>Hinta €</b> | <b>Tuoteno</b> | <b>Hinta €</b> |
| <b>Lämmityselementti, esiasennettu</b>  |   |                |   |                |  |                |  |                |   |                |   |                |                |                |
| - 1 kpl (30W)   | -   | -              | -   | -              | VF1  | 79,-           | VF1  | 79,-           | VF1   | 79,-           | VF1   | 79,-           | VF1            | 79,-           |
| - 2 kpl (2x30W)   | -   | -              | -   | -              | -  | -              | -  | -              | VF2   | 160,-          | VF2   | 160,-          | VF2            | 160,-          |
| <b>Langattomalla laitepariohjauksella</b>   | TS  | 79,-           | -   | -              | TS   | 79,-           | TS   | 79,-           | TS  | 79,-           | TS  | 79,-           | TS             | 79,-           |

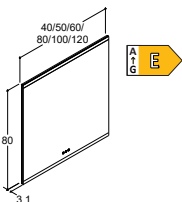
|   | 40 CM  | 50 CM          | 60 CM   | 80 CM          | 100 CM  | 120 CM         | 160 CM  |                |  |                |   |                |                |                |
|---|--|----------------|---|----------------|---|----------------|---|----------------|--|----------------|---|----------------|----------------|----------------|
| <b>PANORAMA LED-VALOILLA JA VALAISTUKSENHOJJAUKSELLA (IP44)</b>                   |  |                |   |                |   |                |   |                |  |                |   |                |                |                |
|  | <b>Tuoteno</b>                                 | <b>Hinta €</b> | <b>Tuoteno</b>                                    | <b>Hinta €</b> | <b>Tuoteno</b>                                    | <b>Hinta €</b> | <b>Tuoteno</b>                                | <b>Hinta €</b> |  |                |   |                |                |                |
|   | 93441  | 374,-          | 93451   | 416,-          | 93461   | 410,-          | 93481   | 474,-          | 93401  | 505,-          | 93421   | 532,-          | -              | -              |
|   | Valonlähde: LED 2x3,8W,<br>2100-6500K, 2x479lm |                | Valonlähde: LED<br>2x4,3W, 2100-6500K,<br>2x610lm |                | Valonlähde: LED<br>2x5,9W, 2100-6500K,<br>2x759lm |                | Valonlähde: LED 2x7,5,<br>2100-6500K, 2x1008m |                | Valonlähde: LED<br>2x9,4W, 2100-6500K,<br>2x1299lm |                | Valonlähde: LED<br>2x11,1W, 2100-6500K,<br>2x1569lm |                |                |                |
| <b>LISÄVARUSTEET</b>  | <b>Tuoteno</b>                                 | <b>Hinta €</b> | <b>Tuoteno</b>                                    | <b>Hinta €</b> | <b>Tuoteno</b>                                    | <b>Hinta €</b> | <b>Tuoteno</b>                                | <b>Hinta €</b> | <b>Tuoteno</b>                                     | <b>Hinta €</b> | <b>Tuoteno</b>                                      | <b>Hinta €</b> | <b>Tuoteno</b> | <b>Hinta €</b> |
| <b>Lämmityselementti, esiasennettu</b>  |  |                |   |                |   |                |   |                |  |                |   |                |                |                |
| - 1 kpl (30W)   | VF1  | 79,-           | VF1   | 79,-           | VF1   | 79,-           | VF1   | 79,-           | VF1  | 79,-           | VF1   | 79,-           | -              | -              |
| - 2 kpl (2x30W)   | -  | -              | -   | -              | -   | -              | -   | -              | VF2  | 160,-          | VF2   | 160,-          | -              | -              |
| <b>Langattomalla laitepariohjauksella</b>   | TS   | 79,-           | TS  | 79,-           | TS  | 79,-           | TS  | 79,-           | TS   | 79,-           | TS  | 79,-           | -              | -              |

## PEILIT - SAATAVILLA LISÄVALAISIMIN

|  | 40 CM   |         | 50 CM   |         | 60 CM   |         | 80 CM   |         | 100 CM  |         | 120 CM  |         | 160 CM  |         |
|--|---------|---------|---------|---------|---------|---------|---------|---------|---------|---------|---------|---------|---------|---------|
| <b>SOFT VALAISTUKSENOHJAUKSELLE (IP44)</b> |         |         |         |         |         |         |         |         |         |         |         |         |         |         |
|  | Tuoteno | Hinta € | Tuoteno | Hinta € | Tuoteno | Hinta € | Tuoteno | Hinta € | Tuoteno | Hinta € | Tuoteno | Hinta € | Tuoteno | Hinta € |
|  | 94140   | 383,-   | 94150   | 398,-   | 94160   | 412,-   | 94180   | 443,-   | 94100   | 474,-   | 94120   | 503,-   | 94130   | 566,-   |
| <b>LISÄVARUSTEET</b>                       |         |         |         |         |         |         |         |         |         |         |         |         |         |         |
|  | Tuoteno | Hinta € | Tuoteno | Hinta € | Tuoteno | Hinta € | Tuoteno | Hinta € | Tuoteno | Hinta € | Tuoteno | Hinta € | Tuoteno | Hinta € |
| <b>Lämmityselementti, esiasennettu</b>     |         |         |         |         |         |         |         |         |         |         |         |         |         |         |
| - 1 kpl (30W)                              | VF1     | 79,-    | VF1     | 79,-    | VF1     | 79,-    | VF1     | 79,-    | VF1     | 79,-    | VF1     | 79,-    | VF1     | 79,-    |
| - 2 kpl (2x30W)                            | -       | -       | -       | -       | -       | -       | -       | -       | -       | -       | VF2     | 160,-   | VF2     | 160,-   |
| <b>Langattomalla laitepariohjauksella</b>  | TS      | 79,-    | TS      | 79,-    | TS      | 79,-    | TS      | 79,-    | TS      | 79,-    | TS      | 79,-    | TS      | 79,-    |

|  | 40 CM   |         | 50 CM   |         | 60 CM   |         | 80 CM   |         | 100 CM  |         | 120 CM  |         | 160 CM  |         |
|--|---------|---------|---------|---------|---------|---------|---------|---------|---------|---------|---------|---------|---------|---------|
| <b>SOFT VALAISTUKSENOHJAUKSELLE (IP44)</b> |         |         |         |         |         |         |         |         |         |         |         |         |         |         |
|  | Tuoteno | Hinta € | Tuoteno | Hinta € | Tuoteno | Hinta € | Tuoteno | Hinta € | Tuoteno | Hinta € | Tuoteno | Hinta € | Tuoteno | Hinta € |
|  | 94440   | 503,-   | -       | -       | -       | -       | -       | -       | -       | -       | -       | -       | -       | -       |
| <b>LISÄVARUSTEET</b>                       |         |         |         |         |         |         |         |         |         |         |         |         |         |         |
|  | Tuoteno | Hinta € | Tuoteno | Hinta € | Tuoteno | Hinta € | Tuoteno | Hinta € | Tuoteno | Hinta € | Tuoteno | Hinta € | Tuoteno | Hinta € |
| <b>Langattomalla laitepariohjauksella</b>  | TS      | 79,-    | -       | -       | -       | -       | -       | -       | -       | -       | -       | -       | -       | -       |

## VALAISIMET SOFT-PEILEIHIN

|                       | Ø4 CM       |   | Ø8 CM          |                | Ø12 CM         |                |                |
|-----------------------|-------------|---|----------------|----------------|----------------|----------------|----------------|
| <b>LYRA (IP44)</b>    |             |   |                |                |                |                |                |
|                       | <b>Väri</b> | <b>Tuoteno</b>  | <b>Hinta €</b> | <b>Tuoteno</b> | <b>Hinta €</b> | <b>Tuoteno</b> | <b>Hinta €</b> |
|                       | Musta       | 190304311   | 93,-           | -              | -              | -              | -              |
|                       | Messinki    | 190304312   | 93,-           | -              | -              | -              | -              |
|                       |             | Valonlähde: LED 4,9W, 2100-6500K, 504lm   |                |                |                |                |                |
|                       |             | Peilit leveys 40-50 cm: Lisävarusteeksi 1 valaisin<br>Peilit leveys 60-160 cm: Lisävarusteeksi 2 valaisinta |                |                |                |                |                |
| <b>JUPITER (IP44)</b> |             |   |                |                |                |                |                |
|                       | <b>Väri</b> | <b>Tuoteno</b>  | <b>Hinta €</b> | <b>Tuoteno</b> | <b>Hinta €</b> | <b>Tuoteno</b> | <b>Hinta €</b> |
|                       | Valkoinen   | -   | -              | 190303881      | 93,-           | -              | -              |
|                       | Kromi       | -   | -              | 190303880      | 93,-           | -              | -              |
|                       | Musta       | -   | -              | 190303887      | 93,-           | -              | -              |
|                       |             | Valonlähde: LED 5,6W, 2100-6500K, 679lm   |                |                |                |                |                |
|                       |             | Peilit leveys 40-50 cm: Lisävarusteeksi 1 valaisin<br>Peilit leveys 60-160 cm: Lisävarusteeksi 2 valaisinta |                |                |                |                |                |
| <b>BUBBLE (IP44)</b>  |             |   |                |                |                |                |                |
|                       | <b>Väri</b> | <b>Tuoteno</b>  | <b>Hinta €</b> | <b>Tuoteno</b> | <b>Hinta €</b> | <b>Tuoteno</b> | <b>Hinta €</b> |
|                       | Musta       | -   | -              | -              | -              | 190304470      | 143,-          |
|                       |             | Valonlähde: LED 5,5W, 2100-6500K, 685lm   |                |                |                |                |                |
|                       |             | Peilit leveys 40-50 cm: Lisävarusteeksi 1 valaisin<br>Peilit leveys 60-160 cm: Lisävarusteeksi 2 valaisinta |                |                |                |                |                |

## VALAISINPEILIKAAPIT

### LEVEL VALAISTUKSENHOJJAUKSELLA (IP44)

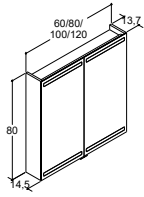

| Väri                       | 60 CM                                      |         | 80 CM                                       |         | 100 CM 2 OVEA                                 |         | 100 CM 3 OVEA |         | 120 CM  |         |
|----------------------------|--|---------|---|---------|---|---------|---------------|---------|---|---------|
|                            | Tuotenumero                                | Hinta € | Tuotenumero                                 | Hinta € | Tuotenumero                                   | Hinta € | Tuotenumero   | Hinta € | Tuotenumero                                   | Hinta € |
| Mattavalkoinen             | S876-110                                   | 1.081,- | S878-110                                    | 1.266,- | S870-110                                      | 1.361,- | -             | -       | S873-110                                      | 1.745,- |
| Mattaharmaa                | S876-103                                   | 1.081,- | S878-103                                    | 1.266,- | S870-103                                      | 1.361,- | -             | -       | S873-103                                      | 1.745,- |
| Lämmin tammi               | S876-155                                   | 1.081,- | S878-155                                    | 1.266,- | S870-155                                      | 1.361,- | -             | -       | S873-155                                      | 1.745,- |
| Luonnontammi               | S876-149                                   | 1.081,- | S878-149                                    | 1.266,- | S870-149                                      | 1.361,- | -             | -       | S873-149                                      | 1.745,- |
| Ruskea tammi               | S876-152                                   | 1.081,- | S878-152                                    | 1.266,- | S870-152                                      | 1.361,- | -             | -       | S873-152                                      | 1.745,- |
| Musta tammi                | S876-150                                   | 1.081,- | S878-150                                    | 1.266,- | S870-150                                      | 1.361,- | -             | -       | S873-150                                      | 1.745,- |
| Peilit rungon ulkosivuissa | S876-147                                   | 1.081,- | S878-147                                    | 1.266,- | S870-147                                      | 1.361,- | -             | -       | S873-147                                      | 1.745,- |
| Vaalea tammi               | S876-178                                   | 1.287,- | S878-178                                    | 1.482,- | S870-178                                      | 1.579,- | -             | -       | S873-178                                      | 1.958,- |
| Hilli                      | S876-144                                   | 1.287,- | S878-144                                    | 1.482,- | S870-144                                      | 1.579,- | -             | -       | S873-144                                      | 1.958,- |
| Mattavalkoinen kumilakka   | S876-171                                   | 1.287,- | S878-171                                    | 1.482,- | S870-171                                      | 1.579,- | -             | -       | S873-171                                      | 1.958,- |
| Valinnainen väri*          | S876-199                                   | 1.287,- | S878-199                                    | 1.482,- | S870-199                                      | 1.579,- | -             | -       | S873-199                                      | 1.958,- |
|                            | BI1  | 212,-   | BI1   | 212,-   | BI1   | 212,-   | -             | -       | BI1   | 212,-   |
|                            | Valonlähde: LED 2x8W, 2100-6500K, 2x1024lm |         | Valonlähde: LED 2x11W, 2100-6500K, 2x1420lm |         | Valonlähde: LED 2x14,2W, 2100-6500K, 2x1844lm |         |               |         | Valonlähde: LED 2x14,5W, 2100-6500K, 2x1910lm |         |
|                            | 2 ovea: 29,7, 29,7 cm                      |         | 2 ovea: 39,7, 39,7 cm                       |         | 2 ovea: 49,7, 49,7 cm                         |         |               |         | 3 ovea: 39,7, 39,7, 39,7 cm                   |         |

Sis. suurentavan peilin, magneettillistan ja metallihyllyn, 1x230V pistorasian valaistuksen säätöyksiköllä ja USB-liitännän oikealla puolella.

### LISÄVARUSTEET - ESIASENNETTU

#### Langattomalla laitepariohjauksella

#### Pistorasia

Asennettu vasemmalle oikean sijasta (230V)

| Tuotenumero | Hinta € | Tuotenumero | Hinta € | Tuotenumero | Hinta € | Tuotenumero | Hinta € | Tuotenumero | Hinta € |
|-------------|---------|-------------|---------|-------------|---------|-------------|---------|-------------|---------|
| TS          | 79,-    | TS          | 79,-    | TS          | 79,-    | -           | -       | TS          | 79,-    |
| EL-L        | 0,-     | EL-L        | 0,-     | EL-L        | 0,-     | -           | -       | EL-L        | 0,-     |

### LISÄVARUSTEET

#### Lokeropaketti

2 säilytyslokerikkoja ja joustavat laatikonjakajat

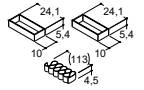

| Tuotenumero | Hinta € | Tuotenumero | Hinta € | Tuotenumero | Hinta € | Tuotenumero | Hinta € | Tuotenumero | Hinta € |
|-------------|---------|-------------|---------|-------------|---------|-------------|---------|-------------|---------|
| OS3         | 138,-   | OS3         | 138,-   | OS3         | 138,-   | -           | -       | OS3         | 138,-   |

### IN-BUILT, KEHYSVALO VALAISTUKSENHOJJAUKSELLA (IP44)

Huom! Tilaa 2 tuotenumeroa, peiliikaappi + kehysvalo

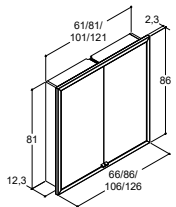

Valinnainen kehysvalo

| Tuotenumero                             | Hinta € | Tuotenumero                               | Hinta € | Tuotenumero                             | Hinta € | Tuotenumero                             | Hinta € | Tuotenumero                               | Hinta € |
|---|---------|---|---------|---|---------|---|---------|---|---------|
| S746-146                                | 847,-   | S748-146                                  | 988,-   | S740-146                                | 1.056,- | S741-146                                | 1.248,- | S743-146                                  | 1.351,- |
| + 190304340                             | 389,-   | + 190304341                               | 461,-   | + 190304342                             | 536,-   | + 190304342                             | 536,-   | + 190304343                               | 611,-   |
| Valonlähde: LED 18W, 2100-6500K, 1737lm |         | Valonlähde: LED 21,5W, 2100-6500K, 2126lm |         | Valonlähde: LED 24W, 2100-6500K, 2496lm |         | Valonlähde: LED 24W, 2100-6500K, 2496lm |         | Valonlähde: LED 25,4W, 2100-6500K, 2554lm |         |
|   |         |   |         |   |         | 3 ovea: 30, 40, 30 cm                   |         | 3 ovea: 40, 40, 40 cm                     |         |

Sis. suurentavan peilin, magneettillistan ja metallihyllyn, 1x230V pistorasian valaistuksen säätöyksiköllä ja USB-liitännän oikealla puolella.

### LISÄVARUSTEET - ESIASENNETTU

#### Langattomalla laitepariohjauksella

#### Pistorasia

Asennettu vasemmalle oikean sijasta (230V)

| Tuotenumero | Hinta € | Tuotenumero | Hinta € | Tuotenumero | Hinta € | Tuotenumero | Hinta € | Tuotenumero | Hinta € |
|-------------|---------|-------------|---------|-------------|---------|-------------|---------|-------------|---------|
| TS          | 79,-    | TS          | 79,-    | TS          | 79,-    | TS          | 79,-    | TS          | 79,-    |
| EL-L        | 0,-     | EL-L        | 0,-     | EL-L        | 0,-     | EL-L        | 0,-     | EL-L        | 0,-     |

### LISÄVARUSTEET

#### Lokeropaketti

2 säilytyslokerikkoja ja joustavat laatikonjakajat

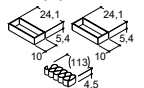

| Tuotenumero | Hinta € | Tuotenumero | Hinta € | Tuotenumero | Hinta € | Tuotenumero | Hinta € | Tuotenumero | Hinta € |
|-------------|---------|-------------|---------|-------------|---------|-------------|---------|-------------|---------|
| OS3         | 138,-   | OS3         | 138,-   | OS3         | 138,-   | OS3         | 138,-   | OS3         | 138,-   |

## VALAISINPEILIKAAPIT

### AMBI VALAISTUKSENHOJJAUKSELLE (IP44)

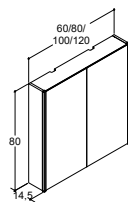

| Väri                     |
|--------------------------|
| Mattavalkoinen           |
| Mattaharmaa              |
| Lämmin tammi             |
| Luonnontammi             |
| Ruskea tammi             |
| Musta tammi              |
| Vaalea tammi             |
| Hilli                    |
| Mattavalkoinen kumilakka |
| Valinnainen väri*        |

\*Omavalintaisen värin tuotantomaksu. Tuotantomaksu maksetaan kerran väriä kohti tuotemäärästä riippumatta

| 60 CM             |         | 80 CM             |         | 100 CM 2 OVEA     |         | 100 CM 3 OVEA         |         | 120 CM                |         |
|-------------------|---------|-------------------|---------|-------------------|---------|-----------------------|---------|-----------------------|---------|
| Tuoteno           | Hinta € | Tuoteno           | Hinta € | Tuoteno           | Hinta € | Tuoteno               | Hinta € | Tuoteno               | Hinta € |
| S896-110          | 1.050,- | S898-110          | 1.174,- | S890-110          | 1.238,- | S891-110              | 1.413,- | S893-110              | 1.507,- |
| S896-103          | 1.050,- | S898-103          | 1.174,- | S890-103          | 1.238,- | S891-103              | 1.413,- | S893-103              | 1.507,- |
| S896-155          | 1.050,- | S898-155          | 1.174,- | S890-155          | 1.238,- | S891-155              | 1.413,- | S893-155              | 1.507,- |
| S896-149          | 1.050,- | S898-149          | 1.174,- | S890-149          | 1.238,- | S891-149              | 1.413,- | S893-149              | 1.507,- |
| S896-152          | 1.050,- | S898-152          | 1.174,- | S890-152          | 1.238,- | S891-152              | 1.413,- | S893-152              | 1.507,- |
| S896-150          | 1.050,- | S898-150          | 1.174,- | S890-150          | 1.238,- | S891-150              | 1.413,- | S893-150              | 1.507,- |
| S896-178          | 1.259,- | S898-178          | 1.408,- | S890-178          | 1.485,- | S891-178              | 1.694,- | S893-178              | 1.807,- |
| S896-144          | 1.259,- | S898-144          | 1.408,- | S890-144          | 1.485,- | S891-144              | 1.694,- | S893-144              | 1.807,- |
| S896-171          | 1.259,- | S898-171          | 1.408,- | S890-171          | 1.485,- | S891-171              | 1.694,- | S893-171              | 1.807,- |
| S896-199          | 1.259,- | S898-199          | 1.408,- | S890-199          | 1.485,- | S891-199              | 1.694,- | S893-199              | 1.807,- |
| BI1               | 212,-   | BI1               | 212,-   | BI1               | 212,-   | BI1                   | 212,-   | BI1                   | 212,-   |
| 2 ovea: 28, 28 cm |         | 2 ovea: 38, 38 cm |         | 2 ovea: 48, 48 cm |         | 3 ovea: 28, 40, 28 cm |         | 3 ovea: 38, 40, 38 cm |         |

Sis. suurentavan peilin, magneettillista ja metallihyllyn, 1x230V pistorasian valaistuksen säätöyksiköllä ja USB-liitännän oikealla puolella.

### LISÄVARUSTEET - ESIASENNETTU

#### LED-valot (IP44)

- peiliikaapin pohjassa



| Tuoteno                                      | Hinta € | Tuoteno                                      | Hinta € | Tuoteno  | Hinta € | Tuoteno  | Hinta € | Tuoteno  | Hinta € |
|--|---------|--|---------|--|---------|--|---------|--|---------|
| ULSP60                                       | 283,-   | ULSP80                                       | 283,-   | ULSP100  | 283,-   | ULSP100  | 283,-   | ULSP120  | 283,-   |
| <i>Valonlähde: LED 5W, 2100-6500K, 603lm</i> |         | <i>Valonlähde: LED 5W, 2100-6500K, 593lm</i> |         | <i>Valonlähde: LED 5,2W, 2100-6500K, 647lm</i> |         | <i>Valonlähde: LED 5,2W, 2100-6500K, 647lm</i> |         | <i>Valonlähde: LED 5,2W, 2100-6500K, 647lm</i> |         |
| TS   | 79,-    | TS   | 79,-    | TS   | 79,-    | TS   | 79,-    | TS   | 79,-    |
| EL-L   | 0,-     | EL-L   | 0,-     | EL-L   | 0,-     | EL-L   | 0,-     | EL-L   | 0,-     |

#### Langattomalla laitepariohjuksella

#### Pistorasia

Asennettu vasemmalle oikean sijasta (230V)

### LISÄVARUSTEET

#### Lokeropaketti

2 säilytyslokerikkoja ja joustavat laatikonjakajat

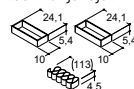

| Tuoteno | Hinta € | Tuoteno | Hinta € | Tuoteno | Hinta € | Tuoteno | Hinta € | Tuoteno | Hinta € |
|---------|---------|---------|---------|---------|---------|---------|---------|---------|---------|
| OS3     | 138,-   | OS3     | 138,-   | OS3     | 138,-   | OS3     | 138,-   | OS3     | 138,-   |

## VALAISIMET AMBI-PEILIKAAPPEIHIN

### Ø8 CM

### JUPITER (IP44)



| Väri      | Tuoteno   | Hinta € |
|-----------|-----------|---------|
| Valkoinen | 190303881 | 93,-    |
| Kromi     | 190303880 | 93,-    |
| Musta     | 190303887 | 93,-    |

*Valonlähde: LED 5,6W, 2100-6500K, 679lm*



Lisävarusteeksi 2 valaisinta

## PEILIKAAPIT - SAATAVILLA LISÄVALAISIMIN

|   |                            | 60 CM              |                | 80 CM              |                | 100 CM 2 OVEA      |                | 100 CM 3 OVEA         |                | 120 CM                |                |
|---|----------------------------|--------------------|----------------|--------------------|----------------|--------------------|----------------|-----------------------|----------------|-----------------------|----------------|
| <b>STYLE VALAISTUKSENOHJAUKSELLE (IP44)</b>   |                            |                    |                |                    |                |                    |                |                       |                |                       |                |
|                          | <b>Väri</b>                | <b>Tuotenumero</b> | <b>Hinta €</b> | <b>Tuotenumero</b> | <b>Hinta €</b> | <b>Tuotenumero</b> | <b>Hinta €</b> | <b>Tuotenumero</b>    | <b>Hinta €</b> | <b>Tuotenumero</b>    | <b>Hinta €</b> |
|   | Mattavalkoinen             | S886-110           | 769,-          | S888-110           | 897,-          | S880-110           | 960,-          | S881-110              | 1.136,-        | S883-110              | 1.228,-        |
|   | Mattaharmaa                | S886-103           | 769,-          | S888-103           | 897,-          | S880-103           | 960,-          | S881-103              | 1.136,-        | S883-103              | 1.228,-        |
|   | Lämmin tammi               | S886-155           | 769,-          | S888-155           | 897,-          | S880-155           | 960,-          | S881-155              | 1.136,-        | S883-155              | 1.228,-        |
|   | Luonnontammi               | S886-149           | 769,-          | S888-149           | 897,-          | S880-149           | 960,-          | S881-149              | 1.136,-        | S883-149              | 1.228,-        |
|   | Ruskea tammi               | S886-152           | 769,-          | S888-152           | 897,-          | S880-152           | 960,-          | S881-152              | 1.136,-        | S883-152              | 1.228,-        |
|   | Musta tammi                | S886-150           | 769,-          | S888-150           | 897,-          | S880-150           | 960,-          | S881-150              | 1.136,-        | S883-150              | 1.228,-        |
|   | Peilit rungon ulkosivuissa | S886-147           | 769,-          | S888-147           | 897,-          | S880-147           | 960,-          | S881-147              | 1.136,-        | S883-147              | 1.228,-        |
|   | Vaalea tammi               | S886-178           | 924,-          | S888-178           | 1.075,-        | S880-178           | 1.152,-        | S881-178              | 1.361,-        | S883-178              | 1.474,-        |
|   | Hilli                      | S886-144           | 924,-          | S888-144           | 1.075,-        | S880-144           | 1.152,-        | S881-144              | 1.361,-        | S883-144              | 1.474,-        |
| Mattavalkoinen kumilakka  | S886-171                   | 924,-              | S888-171       | 1.075,-            | S880-171       | 1.152,-            | S881-171       | 1.361,-               | S883-171       | 1.474,-               |                |
| Valinnainen väri*   | S886-199                   | 924,-              | S888-199       | 1.075,-            | S880-199       | 1.152,-            | S881-199       | 1.361,-               | S883-199       | 1.474,-               |                |
|   | BI1                        | 212,-              | BI1            | 212,-              | BI1            | 212,-              | BI1            | 212,-                 | BI1            | 212,-                 |                |
| *Omavalintaisen värin tuotantomaksu. Tuotantomaksu maksetaan kerran väriä kohti tuotemäärästä riippumatta |                            | 2 ovea: 30, 30 cm  |                | 2 ovea: 40, 40 cm  |                | 2 ovea: 50, 50 cm  |                | 3 ovea: 28, 40, 28 cm |                | 3 ovea: 38, 40, 38 cm |                |

Sis. suurentavan peilin, magneettitilistan ja metallihyllyn, 1x230V pistorasian valaistuksen säätöyksiköllä ja USB-liitännän oikealla puolella.

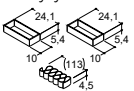
| <b>LISÄVARUSTEET - ESIASENNETTU</b>                                       | <b>Tuotenumero</b>  | <b>Hinta €</b> | <b>Tuotenumero</b> | <b>Hinta €</b> | <b>Tuotenumero</b> | <b>Hinta €</b> | <b>Tuotenumero</b> | <b>Hinta €</b> | <b>Tuotenumero</b> | <b>Hinta €</b> |
|---|---|----------------|--------------------|----------------|--------------------|----------------|--------------------|----------------|--------------------|----------------|
| <b>LED-valot</b>  |   |                |                    |                |                    |                |                    |                |                    |                |
| - sisäinen tunnelmavalaistus kummallakin puolella (IP21)                  | LISPS   | 421,-          | LISPS              | 421,-          | LISPS              | 421,-          | LISPS              | 421,-          | LISPS              | 421,-          |
|   | <i>Valonlähde: LED 2x5W, 2100-6500K, 2x593lm</i>                                    |                |                    |                |                    |                |                    |                |                    |                |
| - peiliikaapin pohjassa (IP44)  | ULSP60  | 283,-          | ULSP80             | 283,-          | ULSP100            | 283,-          | ULSP100            | 283,-          | ULSP120            | 283,-          |
|   | <i>Valonlähde: LED 5W, 2100-6500K, 603lm</i>  |                |                    |                |                    |                |                    |                |                    |                |
| <b>Langattomalla laitepariohjauksella</b>                                 | TS  | 79,-           | TS                 | 79,-           | TS                 | 79,-           | TS                 | 79,-           | TS                 | 79,-           |
| <b>Pistorasia</b><br>Asennettu vasemmalle oikean sijasta (230V)           | EL-L  | 0,-            | EL-L               | 0,-            | EL-L               | 0,-            | EL-L               | 0,-            | EL-L               | 0,-            |
| <b>LISÄVARUSTEET</b>  |   |                |                    |                |                    |                |                    |                |                    |                |
| <b>Lokeropaketti</b><br>2 säilytyslokerikkoa ja joustavat laatikonkajajat | OS3   | 138,-          | OS3                | 138,-          | OS3                | 138,-          | OS3                | 138,-          | OS3                | 138,-          |
|   |  |                |                    |                |                    |                |                    |                |                    |                |

## VALAISIMET STYLE-PEILIKAAPPEIHIN

| Ø8 CM   |             |  |                |
|---|-------------|--|----------------|
| <b>JUPITER (IP44)</b>   | <b>Väri</b> | <b>Tuotenumero</b>                             | <b>Hinta €</b> |
|  | Valkoinen   | 190303881                                      | 93,-           |
|   | Kromi       | 190303880                                      | 93,-           |
|   | Musta       | 190303887                                      | 93,-           |
|   |             | <i>Valonlähde: LED 5,6W, 2100-6500K, 679lm</i> |                |

Lisävarusteeksi 2 valaisinta



## VALAISIMET LANGATTOMALLA LAITEPARIOHJAUKSELLA

HUOM! VAATII PEILIN TAI PEILIKAAPIN SÄÄDETTÄVÄLLÄ VALAISTUKSELLA JA LANGATTOMALLA LAITEPARIOHJAUKSELLA TAI KAUKO-OHJAUKSEN LANGATTOMALLE LAITEPARIOHJAUKSELLE

### JUPITER VALAISIN KATTOASENNUKSEEN

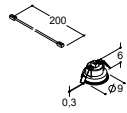

| Leveys | Kuvaus  | Tuotenumero | Hinta € |
|--------|---|-------------|---------|
| Ø8 cm  | Vaatii vastaanottimen - liitäntämäärä: 4 valaisinta per vastaanotin.* | 190302893   | 115,-   |



Valonlähde: LED 7W, 2100-6500K, 883lm. 12V

IP44  
Hyväksytty asennettavaksi suoraan eristeeseen

### JUPITER RIIPPUVALAISIN

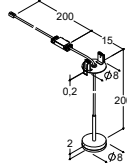

| Leveys | Väri      | Kuvaus  | Tuotenumero | Hinta € |
|--------|-----------|---|-------------|---------|
| Ø8 cm  | Valkoinen | Vaatii vastaanottimen - liitäntämäärä: 5 valaisinta per vastaanotin.* | 190302870   | 115,-   |
|        | Kromi     | Vaatii vastaanottimen - liitäntämäärä: 5 valaisinta per vastaanotin.* | 190302871   | 115,-   |
|        | Musta     | Vaatii vastaanottimen - liitäntämäärä: 5 valaisinta per vastaanotin.* | 190302872   | 115,-   |



Valonlähde: LED 5W, 2100-6500K, 674lm. 12V

Valaisimen hyväksyntä voi olla IP44, jos huonekorkeus on väh. 225 cm.

### LYRA RIIPPUVALAISIN

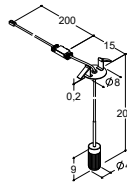

| Leveys | Väri     | Kuvaus  | Tuotenumero | Hinta € |
|--------|----------|---|-------------|---------|
| Ø8 cm  | Musta    | Vaatii vastaanottimen - liitäntämäärä: 5 valaisinta per vastaanotin.* | 190304381   | 115,-   |
|        | Messinki | Vaatii vastaanottimen - liitäntämäärä: 5 valaisinta per vastaanotin.* | 190304382   | 115,-   |



Valonlähde: LED 5W, 2100-6500K, 635lm. 12V

Valaisimen hyväksyntä voi olla IP44, jos huonekorkeus on väh. 225 cm.

### BUBBLE RIIPPUVALAISIN

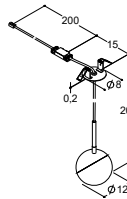

| Leveys | Väri  | Kuvaus  | Tuotenumero | Hinta € |
|--------|-------|---|-------------|---------|
| Ø12 cm | Musta | Vaatii vastaanottimen - liitäntämäärä: 5 valaisinta per vastaanotin.* | 190304480   | 115,-   |



Valonlähde: LED 5,5W, 2100-6500K, 685lm 12V

IP44

### \*VASTAANOTIN VALAISIMILLE



| Kuvaus  | Tuotenumero | Hinta € |
|---|-------------|---------|
| Langaton laitepariohjaus vaatii vastaanottimen.<br>30W, 12V | 190304330   | 115,-   |

### KAUKO-OHJAUS LANGATTOMALLE VALAISTUKSEN OHJAUKSELLE

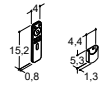

| Kanavia | Kuvaus  | Tuotenumero | Hinta € |
|---------|---|-------------|---------|
| 3       | Itsenäinen valaistuksen ohjaus peileille, valaisimille ja llumi hyllylle.<br>Sisältää pidikkeen seinään tai kaapin sisälle. | 190304337   | 52,-    |

Lue lisää langattomasta laitepariohjauksesta tuoteinfo-sivuilta.



VETIMET

PIXEL



Sinkkialumiiniseos

|                   |
|-------------------|
| Inox              |
| Musta             |
| Harjattu messinki |

| 2-5 CM      |         |
|-------------|---------|
| Tuotenumero | Hinta € |
| 189562047   | 10,-    |
| 189562028   | 10,-    |
| 189562044   | 10,-    |

| 17-20 CM    |         |
|-------------|---------|
| Tuotenumero | Hinta € |
| -           | -       |
| -           | -       |
| -           | -       |

| 33-36 CM    |         |
|-------------|---------|
| Tuotenumero | Hinta € |
| -           | -       |
| -           | -       |
| -           | -       |

DAISY



Sinkkialumiiniseos

|                      |
|----------------------|
| Kromi                |
| Kiillotettu messinki |

| Tuotenumero | Hinta € |
|-------------|---------|
| 189552043   | 10,-    |
| 189552044   | 10,-    |

| Tuotenumero | Hinta € |
|-------------|---------|
| -           | -       |
| -           | -       |

| Tuotenumero | Hinta € |
|-------------|---------|
| -           | -       |
| -           | -       |

BUTTON



Alumiini

|                   |
|-------------------|
| Inox              |
| Musta             |
| Harjattu messinki |

| Tuotenumero | Hinta € |
|-------------|---------|
| 189553047   | 10,-    |
| 189553028   | 10,-    |
| 189553044   | 10,-    |

| Tuotenumero | Hinta € |
|-------------|---------|
| -           | -       |
| -           | -       |
| -           | -       |

| Tuotenumero | Hinta € |
|-------------|---------|
| -           | -       |
| -           | -       |
| -           | -       |

Kierrätysmuovi

|            |
|------------|
| Mattamusta |
|------------|

|           |      |
|-----------|------|
| 189553068 | 10,- |
|-----------|------|

|   |   |
|---|---|
| - | - |
|---|---|

|   |   |
|---|---|
| - | - |
|---|---|

DOT



Sinkkialumiiniseos

|                      |
|----------------------|
| Valkoinen            |
| Kromi                |
| Musta                |
| Kiillotettu messinki |

| Tuotenumero | Hinta € |
|-------------|---------|
| 189554010   | 10,-    |
| 189554043   | 10,-    |
| 189554028   | 10,-    |
| 189554044   | 10,-    |

| Tuotenumero | Hinta € |
|-------------|---------|
| -           | -       |
| -           | -       |
| -           | -       |
| -           | -       |

| Tuotenumero | Hinta € |
|-------------|---------|
| -           | -       |
| -           | -       |
| -           | -       |
| -           | -       |

NATURA



Kova puu

|            |
|------------|
| Tammi      |
| Pähkinäpuu |

| Tuotenumero | Hinta € |
|-------------|---------|
| 189570049   | 10,-    |
| 189570058   | 10,-    |

| Tuotenumero | Hinta € |
|-------------|---------|
| -           | -       |
| -           | -       |

| Tuotenumero | Hinta € |
|-------------|---------|
| -           | -       |
| -           | -       |

SHELL

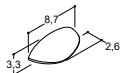

Sinkkialumiiniseos

|                   |
|-------------------|
| Harjattu messinki |
| Kromi             |

| Tuotenumero | Hinta € |
|-------------|---------|
| 189569045   | 10,-    |
| 189569042   | 10,-    |

| Tuotenumero | Hinta € |
|-------------|---------|
| -           | -       |
| -           | -       |

| Tuotenumero | Hinta € |
|-------------|---------|
| -           | -       |
| -           | -       |

SLIM



Sinkkialumiiniseos

|                      |
|----------------------|
| Kromi                |
| Musta                |
| Kiillotettu messinki |

| Tuotenumero | Hinta € |
|-------------|---------|
| -           | -       |
| -           | -       |
| -           | -       |

| Tuotenumero | Hinta € |
|-------------|---------|
| 189542043   | 20,-    |
| 189542028   | 20,-    |
| 189542044   | 20,-    |

| Tuotenumero | Hinta € |
|-------------|---------|
| 189542243   | 34,-    |
| 189542228   | 34,-    |
| 189542244   | 34,-    |

GRACE

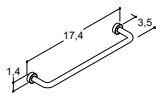

Ruostumaton teräs/Messinki

|                      |
|----------------------|
| Kromi                |
| Musta                |
| Harjattu messinki    |
| Kiillotettu messinki |

| Tuotenumero | Hinta € |
|-------------|---------|
| -           | -       |
| -           | -       |
| -           | -       |
| -           | -       |

| Tuotenumero | Hinta € |
|-------------|---------|
| 189555043   | 20,-    |
| 189555028   | 20,-    |
| 189555045   | 20,-    |
| 189555044   | 20,-    |

| Tuotenumero | Hinta € |
|-------------|---------|
| -           | -       |
| -           | -       |
| -           | -       |
| -           | -       |

BASE

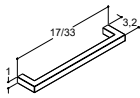

Sinkkialumiiniseos

|                      |
|----------------------|
| Valkoinen            |
| Kromi                |
| Musta                |
| Kiillotettu messinki |

| Tuotenumero | Hinta € |
|-------------|---------|
| -           | -       |
| -           | -       |
| -           | -       |
| -           | -       |

| Tuotenumero | Hinta € |
|-------------|---------|
| 189547210   | 20,-    |
| 189547243   | 20,-    |
| 189547228   | 20,-    |
| 189547244   | 20,-    |

| Tuotenumero | Hinta € |
|-------------|---------|
| 189547310   | 34,-    |
| 189547343   | 34,-    |
| 189547328   | 34,-    |
| 189547344   | 34,-    |

PURE

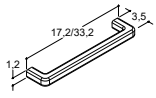

Sinkkialumiiniseos

|       |
|-------|
| Kromi |
|-------|

| Tuotenumero | Hinta € |
|-------------|---------|
| -           | -       |

| Tuotenumero | Hinta € |
|-------------|---------|
| 189546043   | 20,-    |

| Tuotenumero | Hinta € |
|-------------|---------|
| 189546143   | 34,-    |

STEP

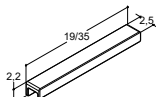

Sinkkialumiiniseos

|       |
|-------|
| Inox  |
| Musta |

| Tuotenumero | Hinta € |
|-------------|---------|
| -           | -       |
| -           | -       |

| Tuotenumero | Hinta € |
|-------------|---------|
| 189556047   | 20,-    |
| 189556028   | 20,-    |

| Tuotenumero | Hinta € |
|-------------|---------|
| 189556147   | 34,-    |
| 189556128   | 34,-    |

WING

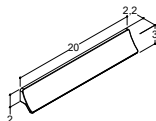

Alumiini

|               |
|---------------|
| Mattamessinki |
| Mattapronssi  |

| Tuotenumero | Hinta € |
|-------------|---------|
| -           | -       |
| -           | -       |

| Tuotenumero | Hinta € |
|-------------|---------|
| 189568044   | 20,-    |
| 189568040   | 20,-    |

| Tuotenumero | Hinta € |
|-------------|---------|
| -           | -       |
| -           | -       |

RULER

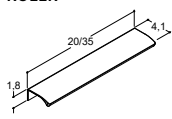

Alumiini

|                   |
|-------------------|
| Inox              |
| Harjattu musta    |
| Harjattu messinki |

| Tuotenumero | Hinta € |
|-------------|---------|
| -           | -       |
| -           | -       |
| -           | -       |

| Tuotenumero | Hinta € |
|-------------|---------|
| 189564147   | 20,-    |
| 189564128   | 20,-    |
| 189564145   | 20,-    |

| Tuotenumero | Hinta € |
|-------------|---------|
| 189564047   | 34,-    |
| 189564028   | 34,-    |
| 189564045   | 34,-    |

HUOM! Push open -ratkaisut on esitetty allaskaappien yhteydessä.

## TUKIJALAT

### CLASSIC KAAPEILLE



| Väri      |
|-----------|
| Valkoinen |
| Musta     |

| 15-19 CM    |         |
|-------------|---------|
| Tuotenumero | Hinta € |
| 842110010   | 23,-    |
| 842110028   | 23,-    |

| 18-22 CM    |         |
|-------------|---------|
| Tuotenumero | Hinta € |
| -           | -       |
| -           | -       |

| 20,4-24,4 CM |         |
|--------------|---------|
| Tuotenumero  | Hinta € |
| 842120010    | 23,-    |
| 842120028    | 23,-    |

### VINTAGE KAAPEILLE KAAREVALLA ETUOSALLA



| Väri                 |
|----------------------|
| Kromi                |
| Kiillotettu messinki |

| Tuotenumero | Hinta € |
|-------------|---------|
| 842210043   | 34,-    |
| 842210044   | 34,-    |

| Tuotenumero | Hinta € |
|-------------|---------|
| 842220043   | 34,-    |
| 842220044   | 34,-    |

| Tuotenumero | Hinta € |
|-------------|---------|
| -           | -       |
| -           | -       |

### VINTAGE KAAPEILLE INTEGROIDULLA VETIMELLÄ



| Väri  |
|-------|
| Musta |

| Tuotenumero | Hinta € |
|-------------|---------|
| 190311405   | 34,-    |

| Tuotenumero | Hinta € |
|-------------|---------|
| -           | -       |

| Tuotenumero | Hinta € |
|-------------|---------|
| -           | -       |

## HYLLYT

### FLEXIBLE HYLLY



| Väri                   |
|------------------------|
| Musta/Sävytetty harmaa |

Sisältää 2 lasihyllyä

| 40 CM       |         | 80 CM       |         | 140 CM      |         | 200 CM      |         |
|-------------|---------|-------------|---------|-------------|---------|-------------|---------|
| Tuotenumero | Hinta € | Tuotenumero | Hinta € | Tuotenumero | Hinta € | Tuotenumero | Hinta € |
| 190304370   | 122,-   | -           | -       | -           | -       | -           | -       |

### REACH LASIHYLLY



| Väri                   |
|------------------------|
| Musta/Sävytetty harmaa |

Sopii kehyksettömiin peileihin

| Tuotenumero | Hinta € | Tuotenumero | Hinta € | Tuotenumero | Hinta € | Tuotenumero | Hinta € |
|-------------|---------|-------------|---------|-------------|---------|-------------|---------|
| 325900000   | 122,-   | -           | -       | -           | -       | -           | -       |

### PRESENT PEILI LASIHYLLYLLÄ



| Väri             |
|------------------|
| Sävytetty harmaa |

Sopii kehyksettömiin peileihin

| Tuotenumero | Hinta € | Tuotenumero | Hinta € | Tuotenumero | Hinta € | Tuotenumero | Hinta € |
|-------------|---------|-------------|---------|-------------|---------|-------------|---------|
| 96040       | 122,-   | -           | -       | -           | -       | -           | -       |

### ILLUMI HYLLY VALOLLA, PISTORASIA, 2 X USB JA PYYHETELINE

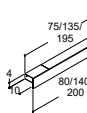

| Väri  |
|-------|
| Musta |



HUOM! Vaatii peilin tai peilikaapin säädettävällä valaistuksella ja langattomalla laitepariohjauksella tai kauko-ohjauksen langattomalle laitepariohjaukselle.

| Tuotenumero | Hinta € | Tuotenumero                           | Hinta € | Tuotenumero                             | Hinta € | Tuotenumero                             | Hinta € |
|-------------|---------|---------------------------------------|---------|---|---------|---|---------|
| -           | -       | 190304810                             | 450,-   | 190304811                               | 599,-   | 190304812                               | 748,-   |
|             |         | Valonlähde: LED 8W, 2100-6500K, 865lm |         | Valonlähde: LED 14W, 2100-6500K, 1552lm |         | Valonlähde: LED 16W, 2100-6500K, 1818lm |         |

### SEINÄHYLLY

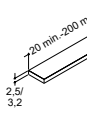

| Väri              |
|-------------------|
| Mattavalkoinen    |
| Mattaharmaa       |
| Lämmin tammi      |
| Luonnontammi      |
| Ruskea tammi      |
| Musta tammi       |
| Valinnainen väri* |

\*Omavalintaisen värin tuotantomaksu. Tuotantomaksu maksetaan kerran väriä kohti tuotemäärästä riippumatta

\*\*Voidaan valmistaa myös mittatilauksena. Lähetä hintatiedusteluja varten piirustus tarkoin mitoin.

| 35 CM       |         | 50 CM       |         | 70 CM       |         | 0 - 200 CM** |                     |
|-------------|---------|-------------|---------|-------------|---------|--------------|---------------------|
| Tuotenumero | Hinta € | Tuotenumero | Hinta € | Tuotenumero | Hinta € | Tuotenumero  | Hinta €             |
| NHS-351710  | 65,-    | NHS-501710  | 68,-    | NHS-701710  | 77,-    |              | Tiedustele hintaa** |
| NHS-351703  | 65,-    | NHS-501703  | 68,-    | NHS-701703  | 77,-    |              | Tiedustele hintaa** |
| NHS-351755  | 65,-    | NHS-501755  | 68,-    | NHS-701755  | 77,-    |              | Tiedustele hintaa** |
| NHS-351749  | 65,-    | NHS-501749  | 68,-    | NHS-701749  | 77,-    |              | Tiedustele hintaa** |
| NHS-351752  | 65,-    | NHS-501752  | 68,-    | NHS-701752  | 77,-    |              | Tiedustele hintaa** |
| NHS-351750  | 65,-    | NHS-501750  | 68,-    | NHS-701750  | 77,-    |              | Tiedustele hintaa** |
| NHS-351799  | 130,-   | NHS-501799  | 136,-   | NHS-701799  | 155,-   |              | Tiedustele hintaa** |
| B11         | 212,-   | B11         | 212,-   | B11         | 212,-   | B11          | 212,-               |

## LISÄVARUSTEET

## HANDY VALAISTU MEIKKAUSPEILI JALUSTALLA



| Korkeus | Väri     | Kuvaus   | Tuotenumero | Hinta € |
|---------|----------|--|-------------|---------|
| 30 cm   | Alu-look | Pyöreä peili jalustalla. 5x suurennus, kosketusohjauksella ja USB-liittimellä latausta varten.<br>Akku 2000mAh. LED 3,7 V, 4W.<br>Kolmen tunnin latausaika antaa 3–5 tuntia käyttöaikaa. | 190304390   | 148,-   |

## HANDY VALAISTU MEIKKAUSPEILI



| Leveys | Väri     | Kuvaus  | Tuotenumero | Hinta € |
|--------|----------|---|-------------|---------|
| Ø18 cm | Alu-look | Pyöreä peili. 5x suurennus, kosketusohjauksella ja USB-liittimellä latausta varten.<br>Akku 2000mAh. LED 3,7 V, 4W.<br>Kolmen tunnin latausaika antaa 3–5 tuntia käyttöaikaa. | 190304391   | 82,-    |

## MOBILE PYYHETELINE

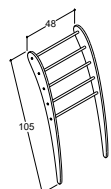

| Leveys | Väri   | Tuotenumero | Hinta € |
|--------|--|-------------|---------|
| 48 cm  | Mattavalkoinen   | C70-0010    | 413,-   |
|        | Valinnainen väri*  | C70-0099    | 517,-   |
|        | *Omavalintaisen värin tuotantomaksu.<br>Tuotantomaksu maksetaan kerran väriä kohti tuotemäärästä riippumatta | BI1         | 212,-   |

## REFINED PYYHETELINE

## HUOM! EI VOIDA ASENTAA YHTEEN AZYM-ALTAAN KANSSA.

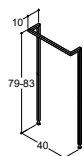

| Leveys | Väri  | Kuvaus                                  | Tuotenumero | Hinta € |
|--------|-------|---|-------------|---------|
| 40 cm  | Musta | Asennetaan allaskaapin sivuille - 2 kpl | 843200000   | 269,-   |

## PUHDISTUS JA HOITO



| Sisältö    | Kuvaus                            | Tuotenumero | Hinta € |
|------------|-----------------------------------|-------------|---------|
| 2 x 500 ml | Hoitosarja solid surface -altille | 0192000     | 69,-    |

## LIKETUNNISTIN ALASVALOLLE



| Kuvaus   | Tuotenumero | Hinta € |
|--|-------------|---------|
| Allaskaapin alasvalon liiketunnistin<br>Huom! Sisältyy allaskaappeihin alasvalon kanssa. | 190320920   | 79,-    |

## VETOLAATIKON VALAISTUS

## HUOM! TILAA 1 PER VETOLAATIKKO

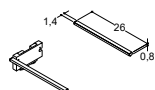

| Vetolaatikon syvyys | Kuvaus   | Tuotenumero | Hinta € |
|---------------------|--|-------------|---------|
| 35 cm               | Akkukäyttöinen vetolaatikon valaisin jälkiasennukseen.<br>(Sisältää USB latausjohdon)<br>Valonlähde: LED 2x0,7W, 4000K | 190311555   | 267,-   |

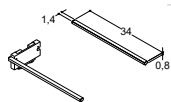

|       |  |           |       |
|-------|--|-----------|-------|
| 44 cm | Akkukäyttöinen vetolaatikon valaisin jälkiasennukseen.<br>(Sisältää USB latausjohdon)<br>Valonlähde: LED 2x0,8W, 4000K | 190311556 | 267,- |
|-------|--|-----------|-------|

## LAATIKOIDEN JA KAAPPIEN PISTORASIA



| Leveys | Väri     | Kuvaus                        | Tuotenumero | Hinta € |
|--------|----------|-------------------------------|-------------|---------|
| 6 cm   | Alu-look | IP44<br>Sis. 120 cm kaapelin. | 190301094   | 77,-    |

## KANNATIN ALTAAN SEINÄKIINNITYKSEEN (EI SOVELLU MINORE ALTAALLE)







| Syvyys | Väri/Materiale          | Kuvaus                                       | Tuotenumero | Hinta € |
|--------|-------------------------|--|-------------|---------|
| 33 cm  | Kromi<br>Kromattu teräs | Altaan kiinnitysarra ei sisälly toimitukseen | 345903646   | 68,-    |
| 42 cm  | Kromi<br>Kromattu teräs | Altaan kiinnitysarra ei sisälly toimitukseen | 345904546   | 68,-    |



## LISÄVARUSTEET ALTAISIIN

### YLIVUOTORENKAAT POSLIINIALTAILE









HUOM! EI TASON PÄÄLLE ASENNETTAVILLE ALTAILE

| Leveys  | Väri  | Kuvaus               | Tuotenro                  | Hinta € |     |
|---|---|----------------------|---------------------------|---------|-----|
|  Ø3 cm         |  | Mattavalkoinen       | Ylivuodollisille altaille | 4880010 | 9,- |
|   |  | Kromi                | Ylivuodollisille altaille | 4880043 | 9,- |
|   |  | Mattamusta           | Ylivuodollisille altaille | 4880028 | 9,- |
|   |  | Kiillotettu messinki | Ylivuodollisille altaille | 4880044 | 9,- |
| Ylivuodon tyhjennyskapasiteetti 6L/min<br>Vakioylivuotorengas toimitetaan kromi-viimeistelyllä. |   |                      |                           |         |     |



### YLIVUOTORENKAAT MINORE SOLID SURFACE -ALTAILE

| Leveys  | Väri  | Kuvaus               | Tuotenro                  | Hinta € |     |
|---|---|----------------------|---------------------------|---------|-----|
|  Ø3,3 cm       |  | Mattavalkoinen       | Ylivuodollisille altaille | 4880110 | 9,- |
|   |  | Mattamusta           | Ylivuodollisille altaille | 4880128 | 9,- |
|   |  | Kiillotettu messinki | Ylivuodollisille altaille | 4880144 | 9,- |
| Ylivuodon tyhjennyskapasiteetti 6L/min<br>Vakioylivuotorengas toimitetaan kromi-viimeistelyllä. |   |                      |                           |         |     |



### POHJAVENTTIILIT

| Leveys   | Väri   | Kuvaus               | Tuotenro  | Hinta € |       |
|--|--|----------------------|---|---------|-------|
|  Ø6,6 cm                                  |   | Kromi                | 1 1/4" mekaaninen push open -pohjaventtiili                   | 4882143 | 43,-  |
|  | Suljettava pohjaventtiili. Soveltuu ylivuodollisille altaille.                     |                      |   |         |       |
|  Ø7,2 cm                                  |   | Kromi                | 1 1/4" ylivuotopohjaventtiili                                 | 4883143 | 43,-  |
|  | Pysyvästi auki oleva pohjaventtiili. Soveltuu kaikille altaille.                   |                      |   |         |       |
|  Ø6,5 cm                                  |   | Mattavalkoinen       | 1 1/4" kiinteä pohjaventtiili automaatti-avausjärjestelmällä. | 4884310 | 265,- |
|  |   | Kromi                | 1 1/4" kiinteä pohjaventtiili automaatti-avausjärjestelmällä. | 4884343 | 228,- |
|  |   | Mattamusta           | 1 1/4" kiinteä pohjaventtiili automaatti-avausjärjestelmällä. | 4884328 | 265,- |
|  |  | Kiillotettu messinki | 1 1/4" kiinteä pohjaventtiili automaatti-avausjärjestelmällä. | 4884344 | 299,- |
| Pohjaventtiilin ylivuoto aukeaa veden pinnan ylittäessä tietyn tason.<br>Ei suositella pesukoneen tyhjennyksen yhteydessä. |  |                      |   |         |       |

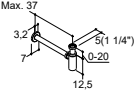

### POHJAVENTTIILIT PILOTETULLA YLIVUODOLLA

| Väri   | Kuvaus | Tuotenro                                  | Hinta € |       |
|--|--------|---|---------|-------|
|   | Kromi  | Minore mittatilausaltaille, säädettävissä | 4893843 | 143,- |
| Push open -pohjaventtiili.<br>Veden pinnan saavuttaessa tietyn tason vesi poistuu sisäisen ylivuotokanavan kautta                                    |        |   |         |       |
|   | Kromi  | Minore mittatilausaltaille, säädettävissä | 4893643 | 99,-  |
| ABS muovinen ylivuotosarja kromisella kannella. Sisäinen ylivuotokanava.<br>Voidaan liittää ylösvedettäviin (pull-up) tai pop-up pohjaventtiileihin. |        |   |         |       |

### VESILUKKO

| Syvyys  | Väri  | Kuvaus | Tuotenro   | Hinta € |       |
|---|---|--------|--|---------|-------|
|  Max 37 cm |  | Kromi  | 1 1/4" vesilukko, sis. poistoputken ja seinälaipan | 4881143 | 155,- |
|   | Tarkoitettu seinäviemärintiin, joissa vesilukot näkyvillä.                          |        |  |         |       |

### LÄPIVIENTIRENGAS

| Leveys   | Väri  | Kuvaus    | Tuotenro                                      | Hinta € |      |
|--|---|-----------|---|---------|------|
|  Ø56 mm |  | Valkoinen | Viemärin läpivientirengas ovelliseen kaappiin | 9513    | 10,- |
|  | HUOM! Sisämitta   |           |   |         |      |

## LISÄTARVIKKEET JÄLKIASENNUKSEEN

## ALLASKAAPEILLE



## SÄILYTYSLOKERIKOT

|   | Leveys | Syvyys | Väri  | Kuvaus   | Tuotenumero | Hinta € |
|---|--------|--------|-------|--|-------------|---------|
|  | 10 cm  | 24 cm  | Tammi | Säilytyslokerikko tammea allaskaapin ylälaatikolle. 35 cm syville allaskaapeille ja Vintage allaskaapeille kaarevalla etuosalla. | SI21        | 66,-    |
|  | 10 cm  | 32 cm  | Tammi | Säilytyslokerikko tammea. 44 cm syville allaskaapeille.  | SI22        | 85,-    |
|  | 20 cm  | 32 cm  | Tammi | Säilytyslokerikko tammea. 44 cm syville allaskaapeille.  | SI23        | 99,-    |

## JOUSTAVAT LAATIKONJAKAJAT

|   | Korkeus | Korkeus | Väri  | Kuvaus   | Tuotenumero | Hinta € |
|---|---------|---------|-------|--|-------------|---------|
|  | 113 cm  | 4,5 cm  | Musta | Joustava silikoni-laatikonjakaja. Sopii kaikkiin allaskaapeihin. | SI24        | 25,-    |

## SÄILYTYSLOKERIKOT 3-TASOISELLA PLEKSIHYLLYLLÄ

|   | Leveys | Syvyys | Väri         | Kuvaus  | Tuotenumero | Hinta € |
|---|--------|--------|--------------|---|-------------|---------|
|  | 11 cm  | 24 cm  | Tummanharmaa | Säilytyslokerikko 3-tasoisella pleksihyllyllä. 35 cm syville ja 50 cm leveille allaskaapeille.                              | SI27        | 25,-    |
|  | 16 cm  | 24 cm  | Tummanharmaa | Säilytyslokerikko 3-tasoisella pleksihyllyllä. 35 cm syville allaskaapeille ja Vintage allaskaapeille kaarevalla etuosalla. | SI25        | 25,-    |
|  | 16 cm  | 32 cm  | Tummanharmaa | Säilytyslokerikko 3-tasoisella pleksihyllyllä. 44 cm syville allaskaapeille.  | SI26        | 25,-    |

## LISÄVARUSTEET KORKEAAN KAAPPIIN

## LOKEROHYLLY 30 CM LEVEISIIN KORKEISIIN KAAPPEIHIN

|   | Väri  | Kuvaus                | Tuotenumero | Hinta € |
|---|-------|-----------------------|-------------|---------|
|  | Tammi | Lokerohylly kiskoilla | HI31        | 109,-   |

## LOKEROHYLLY 40 CM LEVEISIIN KORKEISIIN KAAPPEIHIN

|   | Väri  | Kuvaus                | Tuotenumero | Hinta € |
|---|-------|-----------------------|-------------|---------|
|  | Tammi | Lokerohylly kiskoilla | HI41        | 134,-   |

## PYYKKIKORI 40 CM KORKEAT KAAPIT

|   | Väri/Materiaali | Kuvaus  | Tuotenumero | Hinta € |
|---|-----------------|---|-------------|---------|
|  | Ruskeanharmaa   | Pyykkikori liukumekanismin kanssa   | 190032025   | 67,-    |
|   |                 | HUOM! Classic- ja Vintage-sarjojen korkeita kaappeja sijoittaessa kaapin rungon ympärille on jätettävä riittävästi tilaa ovien avautumiselle. |             |         |

## LISÄVARUSTEET SEINÄKAAPPEIHIN JA PEILIKAAPPEIHIN

## LOKERIKKOSARJA

|   | Kuvaus   | Tuotenumero | Hinta € |
|---|--|-------------|---------|
|  | 2 säilytyslokerikko tammea. Joustavat silikonijakajat. | OS3         | 138,-   |



## HANDY VALAISTU MEIKKAUSPEILI

|   | Leveys | Väri     | Kuvaus  | Tuotenumero | Hinta € |
|---|--------|----------|---|-------------|---------|
|  | Ø18 cm | Alu-look | Pyöreä peili. 5x suurennus, kosketusohjauksella ja USB-liittimellä latausta varten. Akku 2000mAh. LED 3,7 V, 4W. Kolmen tunnin latausaika antaa 3–5 tuntia käyttöaikaa. | 190304391   | 82,-    |

## PYYHEKUIVAIMET

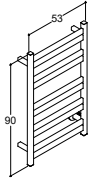

### VITI



| Korkeus | Väri/Materiaali  | Sähkötekniset ominaisuudet | Tuotenumero | Hinta € |
|---------|--|----------------------------|-------------|---------|
| 90 cm   |  Kromi, ruostumaton teräs     | 220-240V, 50Hz, 90W        | 8109001     | 731,-   |
|         |  Musta, pulverimaalattu teräs | 220-240V, 50Hz, 97W        | 8109002     | 731,-   |

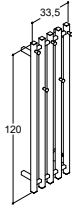

### KVIKA



| Korkeus | Väri/Materiaali  | Sähkötekniset ominaisuudet | Tuotenumero | Hinta € |
|---------|--|----------------------------|-------------|---------|
| 120 cm  |  Kromi, ruostumaton teräs     | 220-240V, 50Hz, 90W        | 8112021     | 683,-   |
|         |  Musta, pulverimaalattu teräs | 220-240V, 50Hz, 97W        | 8112022     | 683,-   |

### HYDRA



| Korkeus | Väri/Materiaali  | Sähkötekniset ominaisuudet | Tuotenumero | Hinta € |
|---------|--|----------------------------|-------------|---------|
| 140 cm  |  Kromi, ruostumaton teräs     | 220-240V, 50Hz, 17W        | 8114021     | 426,-   |
|         |  Musta, pulverimaalattu teräs | 220-240V, 50Hz, 22W        | 8114022     | 426,-   |



# TUOTETIEDOT

## SOLID SURFACE -ALTAAT

Solid surface -altaat on valmistettu kestävästä komposiittimateriaalista, jossa on tiivis ja helposti puhdistettava pinta. Jotta altaan pinta pysyisi hyvänä, suositlemme hoitoeettämme, joka on tarkoitettu solid surface -altille. Huom! Altain ohuen muotoilun vuoksi altaat on tuettava kaapilla koko leveydeltä.

## POSLIINIALTAAT

Posliinialtaat ovat aitoa, lasitettua saniteettiposliinia, joka on kestävä keraaminen materiaali. Kun se poltetaan n. 1220 asteessa, lasite sulaa ja muodostaa kovan, sileän, kiiltävän ja helposti puhdistettavan pinnan.

## HUOMIOITAVAA MINORE-ALTAISSA

Minore-altaan voi tilata ylivuodolla tai ilman ylivuotoa. Tilattaessa ilman ylivuotoa on pohjaventtiilin oltava sulkeutumaton tai sen tulee sisältää piilotettu ylivuoto.

## SILESTONE® JA DEKTON®-PÖYTÄTASOT JA -ALTAAT

Silestone® koostuu yli 90 % luonnonkvartsista, mikä antaa tuotteelle kestävä ja helppohoitaisen pinnan. Angular-allas saatavissa uudella Trilium-viimeistelyllä, joka on valmistettu kierrätetystä Dekton-materiaalista.

## LAMINOIDUT TASOT

Kaikki Luna-sarjan tasot valmistetaan 25 mm laminaattipäällysteisestä lastulevystä ABS-reunoin.

## KAAPIT

16 mm:n melamiinipäällysteinen lastulevy, ABS-reunat ja PU-liima. Mattavalkoisen ja erikoisvärinen MDF on lakattu kosteudenkestävällä kaksikomponenttilakalla, joka antaa vahvan ja helposti puhdistettavan pinnan. Classic-kaappi uritetulla etuosalla on valmistettu 15 mm tammiviilutetusta MDF-kalustelevystä.

Kaikkien sarjojen kaapit on koottu taustalevyllä ja säätökiinnikkeillä seinään kiinnitystä varten. Allaskaapit toimitetaan vakiona alumiinivärisellä pohjalla ja taustalevyllä. Korkeat kaapit ja yläkaapit toimitetaan lisäksi vakiona 4 mm harmaasävytetyin lasihylyin, joiden reunat on kiillotettu.

Kaappeihin on saatavana lisävarusteena esim. sisäänrakennettu LED-valaistus, alavalistus, sekä pyykkipussi ja puulokerikkoja. Allaskaapin laatikoihin voidaan puolestaan tilata lisävarusteena mm. LED-valaistus ja pistorasia. Katso kaikki lisävarusteet hinnastosta.

## ETUOSAT

### CLASSIC:

Etuosat on upotettu rungon sisäpuolelle ja ovat kehystetyt. Saatavilla integroiduilla tai tavallisilla vetimillä. 18 mm:n MDF-puukuitulevyä, lakattu kosteudenkestävällä kaksikomponenttilakalla. Uritettu etuosa on tammivaneroitua 18 mm MDF-levyä. Puukuvioidut etuosat 19 mm:n lastulevyä melamiinilla päällystettynä. Integroidut vetimet anodisoitua mustaa alumiinia tai sävytettyä erikoisväriin. Erikoisväreissä etuosat integroiduilla vetimillä ovat lakattuja kosteudenkestävällä kaksikomponenttilakalla.

### VINTAGE:

Etuosat sijaitsevat sivujen sisäpuolella, saatavilla kaarevana, uritetulla etuosalla. 21 mm:n MDF-puukuitulevyä, lakattu kosteudenkestävällä kaksikomponenttilakalla. Uritetut etuosat mattavalkoisena ja erikoisväreissä 19 mm:n MDF-puukuitulevyä ja pinnoitettu kosteudenkestävällä kaksikomponenttilakalla. Vaihtoehtoisesti pehmeämpi vaihtoehto on saatavilla. Nämä etuosat ovat 22 mm:n MDF-levyä, joissa on 20 astetta taivutetut reunat ja integroidut vetimet. Viimeistely on tehty kosteudenkestävällä kaksikomponenttilakalla. Etuosat peittävät kaapin pystyseinät edessä.

## URBAN:

Etuosat sijaitsevat sivujen ulkopuolella, puukuvioidut 19 mm:n melamiinoinen lastulevyä ABS-reunoin. Mattavalkoinen ja erikoisvärinen 18 mm:n MDF on lakattu kosteudenkestävällä kaksikomponenttilakalla.

## OVET

Kaikkissa ovissa metalliset pikairoitetavat 3 suuntaan säädettävät saranat. Saranoissa asennettuna integroidut vaimentimet.

## LAATIKOT

Laatikoissa on metallisivut ja integroidut liukukiskot. Laatikot ovat täysin ulosvedettäviä ja niissä on äänetön palautusmekanismi. Laatikoiden sisustusta voi itse säätää.

Lisävarusteena saatavilla LED-valaistus laatikoihin, pistorasia (maks. 2200W) sekä push open -toiminto. Lisävarusteista enemmän hinnastossa.

## PEILIT

Mustat ja valkoiset peilin reunat ovat jauhelukattua alumiinia, kun taas messinkinen reuna on anodisoitua alumiinia.

Kaikki peilit toimitetaan säädettävällä ripustimella ja ne ovat IP44-hyväksytyjä. Esiasennettu lämmityselementti huurtumisenestoon voidaan lisätä kaikkiin peileihin, paitsi Soft-peiliin. Esiasennettu lämmityselementti kytketään päälle tai pois päältä valaistuksenohjauksesta.

## PEILIKAAPIT

Kaikki peilikaapit toimitetaan valaistuksenohjauksella, pistorasialla ja kahdella USB-liitännällä. Kaksipuolisissa peilikaappien ovissa on säädettävät ja vaimennettavat saranat. Mukana toimitetaan pyöreä 5x suurentava meikkauspeili, joka voidaan kiinnittää oven sisäpuolelle kaksipuolisella teipillä. Peilikaapit toimitetaan melamiinipäällysteisellä lastulevyllä, jossa on 4 mm siirrettävät sävytetyt lasihylyt.

Kaikki peilikaapit ovat IP44-hyväksytyjä.

Valikoituihin peilikaappeihin on tilattavissa tehtaalla esiasennettava sisävalo sekä allasvalo, joka valaisee altaan.

Lisävarusteena on saatavilla puulokerot pienesineille peilikaappeihin.

## LANGATON VALAISTUKSEN OHJAUS PEILEIHIN JA PEILIKAAPPEIHIN

Peileihin ja peilikaappeihin on saatavilla lisävarusteena langaton valaistuksenohjaus, jolloin ne voivat ohjata muita peilejä, peilikaappeja sekä kattovalaisimia, riippuvalaisimia ja ILLUMIA, joissa on kaikissa langaton vastaanotin. Ohjaus on molemminpuolista, joten kaksi peiliä tai peilikaappia voivat ohjata toistensa valoja. Langaton järjestelmä on suljettu 2,4 Ghz laiteparijärjestelmä, joka ei vaadi verkkoyhteyttä tai reititiintä eikä häiritse muita langattomia järjestelmiä.

Lisätietoja asennuksesta, sijoituksesta sekä kantamasta löydät asennusohjeesta kotisivuiltamme [dansani.fi](http://dansani.fi).

## KATTO-, RIIPPUVALAISIMET JA ILLUMI

12V järjestelmä himmentimellä ja valon lämpötilan säädöllä 2100 - 6500 K ohjattuna peleistä tai peilikaapista. Huom! Vaatii Dansanin langattoman vastaanotimen kattoon, joka voi ohjata enintään 4 Jupiter spot-valoa tai 5 katto-/riippuvalaisinta. Mikäli valaisimia on enemmän, vaaditaan useampi vastaanotin.

**Huom! Vaatii toimiakseen laiteparikseen Dansani-peilin tai -peilikaapin, jossa on sisäänrakennettu langaton laitepariohjaus tai kauko-ohjaus langattomalle laitepariohjaukselle.**



## LAATIKON VALO

Laatikkoon voidaan hankkia valo koko laatikon leveydeltä, lämpötila 3150 K. Valo aktivoituu automaattisesti laatikkoa avattaessa ja se asennetaan laatikkoon niin, ettei se häikäise käyttäjää. Laatikon valo on IP44-hyväksytty.

## ALASVALO YÖVALONA

Allaskaapin alasvalossa on sisäänrakennettu liikeanturi, jonka kantamaa ja valaisuaikaa voidaan säätää. Valo syttyy automaattisesti havaitessaan liikettä ja sopii siksi hyvin yövaloksi. Anturi toimitetaan johdolla, jossa on yksi ylimääräinen liitäntä, jolloin samaan anturiin voidaan yhdistää toinen alavalolla varustettu sivukaappi. Anturi voidaan hankkia erikseen jälkiasennettavaksi alasvaloksi muihin allaskaappeihin. Jos valitset peilin tai peilikaapin valaistuksenohjauksella, voit tilata alasvalot korkeisiin kaappeihin. Lisäämällä langattoman laitepariohjauksen, valaistuksen kirkkautta ja väriämpöä voidaan säätää peilin tai peilikaapin säätimistä. Lisätietoja asennuksesta, sijoituksesta sekä kantamasta löydät asennusohjeesta kotisivuiltamme dansani.fi.

## ENERGIAMERKINTÄ JA TUOTETIEDOT

Ladattavissa napsauttamalla ao. tuotetta sivulla dansani.fi. Voit myös pyytää painetun kopion.

## YLEISTÄ VALAISTUKSESTA

Dansani on kehittänyt oman LED-valon, joka kuluttaa vähän energiaa ja jonka valo on korkealaatuinen ja toistaa värit oikein (Ra-arvo 90-95).

Dansani haluaa varmistaa pitkän käyttöiän suunnittelemalla valaisimia, joissa ajurit ja LED-valot selviävät lämmöstä. Huomaathan, että valojen käyttöikä lyhenee selvästi, jos ne palavat koko ajan.

Kaikki peilit ja peilikaapit toimitetaan 12V liukuvalla valaistuksen säädöllä hyvin lämpimästä 2100 Kelvin värisävystä viileään 6500 Kelvin sävyyn. Sisältää myös vaiheittaisen himmennuksen. Viimeisin asetus jää muistiin valon sammutuksen (vähintään 5 s) jälkeen.

## IP44-LUOKITUS

Välitämme turvallisuudestasi. Siksi olemme koonneet kaikki kalusteiden sähköiset osat niin, että kalusteiden asennus sujuu turvallisesti. Haluamme myös varmistaa, että voit hyödyntää kylpyhuoneesi tilan haluamallasi tavalla. Laaja valikoimamme IP44-hyväksytyjä tuotteita takaa muun muassa kaappitilan maksimaalisen hyödyntämisen. Katso lisää kohdasta "Sarjat" osoitteessa dansani.fi.

Kaikkissa sähköisiä osia sisältävissä kalusteissa on CE-merkintä ja siihen liittyvä luokitus. Suosittelemme, että asennukset tekee paikallisten lakien edellyttämä valtuutettu sähköasentaja.

## LOKEROT

Kätevät säilytyslokerot laatikoihin. Puiset tarjoittimet ovat pinnoitettua tammiviilua ja ne on viimeistelty luonnollisella lakalla.

## VETIMET

Kalusteet toimitetaan ilman vetimiä. Vetimet toimitetaan lisävarusteina ja voidaan valita suuresta muotojen, värien ja tyylien valikoimasta.

## ASENNUSSARJA

Asennussarja ja asennusohjeet sisältyvät aina toimitukseen.

## TAKUU

Valmistaja myöntää kylpyhuonekalusteille 10 vuoden materiaali- ja valmistusvirhetakuun, poislukien erikseen takuehdoissa mainitut kuluvat osat. Pyyhkekuivaimille valmistaja myöntää 5 vuoden materiaali- ja valmistusvirhetakuun. Takuu ei kata kuluvia osia.

Lisätietoja tuotteiden takuusta, laadusta ja mittatoleransseista: dansani.fi

## KÄYTÄNNÖN NEUVOJA

### ENNEN TILAUSTA

Tilaustuotteet valmistetaan yksilöllisesti tilauskohtaisesti.

Siksi perusvärien toimitusaika on 2–3 ja erikoisvärien 6 viikkoa + kuljetus.

– Valitse kalusteiden väri ja pinta.

– Muista lisävarusteet, kuten vetimet, tukijalat ja laatikoiden säilytystarvikkeet.

Toimitusaika mittatilausaltaille on 6 viikkoa + kuljetus.

### ENNEN ASENNUSTA

Lue huolellisesti asennusohjeet ennen asennuksen aloittamista.

Ammattitaitoisen LVI-asentajan tulee tehdä kaikki vesi- ja viemäriiitännät sekä ammattitaitoisen sähköasentajan kaikki sähköasennukset. Huomaa altaiden mitoissa mittatoleranssit.

### HOITO

Lue aina huolellisesti kalusteiden mukana toimitetut hoito-ohjeet. Lue aina puhdistusaineiden käyttöohjeet ja tuotetiedot ennen kuin käytät niitä kalusteisiin. Älä käytä hankaavia tai happamia puhdistusaineita. Kuivaa allas ja kalusteet aina käytön jälkeen, näin helpotat puhdistamista ja vältät mahdolliset kosteusvauriot.

### YLEISTÄ

Dansani pidättää itsellään oikeuden muuttaa ja parantaa tuotteitaan sekä niiden hintoja ilman etukäteisilmoitusta. Dansani ei vastaa esitteen painovirheistä.

**Erikoistilauksesta valmistetuilla sekä asennetuilla tuotteilla ei ole palautusoikeutta.**

Lue lisää Dansanista: [www.dansani.fi](http://www.dansani.fi)

## ASENNUSMITAT

Lisätietoja asennuksesta ja asennusmitoista löydät tuotekohtaisesti sekä osoitteesta [dansani.fi/asennusmitat](http://dansani.fi/asennusmitat).

# VASTUUMME

## **KESTÄVYYTTÄ KAIKISTA NÄKÖKULMISTA**

Dansani ottaa vastuuta ja huolehtii ympäristöstään. Energia- ja kulutustietoisuutemme on osa DNA:tämme. Meillä on omat tarkoitukseen varatut resurssit, kun on kyse kestävyiden parantamisesta ja teemme tiivistä yhteistyötä toimittajiemme kanssa, joten pystymme vaikuttamaan kalusteissamme käyttämiimme elementteihin.

Olemme ottaneet lähtökohdaksi YK:n 17:ta kestävä kehityksen tavoitetta.

Se tarkoittaa, että:

- Muotoilemme tuotteemme niin, että niiden valmistus, käyttö ja hävittäminen haittaavat ympäristöä mahdollisimman vähän.
- Käytämme raaka-aineita, vettä ja energiaa tehokkaasti ympäristövaikutusten pienentämiseksi. Olemme muiden aloitteidemme lisäksi ottaneet käyttöön aurinkopaneeleita sähkötuotantoon tuotantolaitoksissamme ja toimistoissamme.
- Ylläpidämme työntekijöiden korkeita turvallisuusstandardeja ja edistämme vastuullista asennetta ympäristöä kohtaan.

## **KONKREETTISEMMIN:**

Mitä tarkalleen ottaen teemme, jotta voisimme tehdä mahdollisimman kestäviä valintoja? Keskitymme yksinomaan sellaisiin ratkaisuihin, jotka vastaavat tiukkoja laatustandardejamme. Pitkäikäisyys on tärkeä tekijä kestävässä tuotteessa ja siksi kaikilla kalusteillamme on 10 vuoden takuu. Lisäksi kalusteidemme yksittäisiä osia voidaan korjata tai vaihtaa ja näin pidentää niiden elinikää.

## **PAKKAAMINEN**

Olemme korvanneet suurelta osin pakkauksissamme polystyreenin kierrätettävällä pahvilla ja kehitys jatkuu, kunnes kaikki on korvattu. Lisäksi olemme kokonaan poistaneet muovin pakkauksistamme peileissä ja suihkukalusteissa. Teemme aktiivisesti töitä paremman ympäristön eteen.





#### KAAPPIEN, OVIENT JA ETUOSIEN MATERIAALIT

Kaapin runko sekä kaikki Luna Urban -kalusteiden etuosat ovat melamiinipäällysteistä lastulevyä, josta 2/3 on kierrätyspuuta. Se osa vanhoista lastulevyistä, joita ei kierrätetä uusien lastulevyjen valmistukseen, poltetaan ja käytetään valmistuksessa hyödynnettävän energian tuotantoon, jolloin mitään ei mene hukkaan.

Kaikki levyjen valmistukseen käytettävä uusi puu on hankittu vastuullisesti kestävästä lähteistä, ja 93 % kaikista kalusteidemme puumateriaalista on nyt sertifioitua ja täysin jäljitettävää. Tavoitteemme on 100 %.

Dansani A/S on nyt PEFC Chain of Custody -sertifioitu - PEFC/09-31-216. Hankkimalla PEFC-sertifioitua puuta tuemme metsien kestävää hoitoa maailmanlaajuisesti. Meillä on suunnitelma tarjota kaikki valikoimamme PEFC-sertifioituina, ja jo nyt osa kylpyhuonekalusteistamme on saatavilla PEFC-sertifioituina.

Lue lisää eri etuosista edellisen sivun tuotetiedoista.



#### ALLAS- JA TASOMATERIAALIT

20 % kauniiden Silestone-altaidemme ja -pöytätasojemme materiaalista on kierrätettyä, ja Trilium-altaissa ja -tasoissa Dekton® -materiaalissa jopa 80 % käytetystä raaka-aineesta on kierrätettyä. 99 % Silestone ja Dektonin® tuotannossa käytetystä vedestä on uudelleenkäytettyä ja sähköstä 100 % on peräisin uusiutuvista energianlähteistä.

Posliiniset altaat ovat kestäviä ja pitkäikäisiä, sillä ne voidaan murskata ja käyttää maantäytteeksi. Ne eivät sisällä vaarallisia aineita ja niitä voidaan käyttää myös uusien altaiden valmistukseen, mikäli niille on oma kierrätysohjelmansa. Sama koskee myös lasisia altaita.



#### VALOT JA PEILIT

Kaikki valonlähteemme ovat energiaa säästäviä laadukkaita LED-valoja, joiden elinikä on 20 vuotta 4 tunnin päivittäisellä käytöllä mitattuna. Sammutusvalaisin on helppo irrottaa ja kierrättää oikein ympäristöä säästää.

Kaikki peilimme ovat kestäviä ja pitkäikäisiä.



Esittelemme jatkuvasti uusia aloitteita - pysy kuulolla täällä.

# JOS JOTAKIN ON TEHTÄVÄ, SE ON TEHTÄVÄ KUNNOLLA

Dansanilla tämä on mottomme. Perustamisestamme vuodesta 1983 lähtien se on aina ollut näin ja näin se tulee olemaan myös tulevaisuudessa. Olemme kylpyhuone-intoilijoita ja haluamme tehdä kylpyhuoneesta parhaan huoneen talossa. Siksi tehtävämme on yksinkertainen - kehittää ja tuottaa kauniita ja hyvin harkittuja kylpyhuonekonsepteja, jotka tuovat iloa jokapäiväiseen elämään.

## TANSKALAINEN MUOTOILU

Tanskalainen muotoilu tarkoittaa ihmisten asettamista prosessin ytimeen – se helpottaa arkea ja sitä on kaunista ja helppoa katsella. Dansanilla se on tuotteidemme pääajatus. Tuotteen täytyy olla miellyttävä silmälle, sen on toimittava vaivattomasti ja sen pitäisi tuntua kodikkaalta.

## 40 VUOTTA LAADUKASTA KÄSITYÖTÄ

Käsityötaitojamme kehitetään tuotantolaitoksissamme Tanskassa. Meillä on ammattitaitoisia ihmisiä, jotka kunnioittavat käyttämiään materiaaleja ja joilla on monien vuosien kokemus. He sitoutuvat täysin tuotteisiin ja prosessien optimointi sekä korkealaatuinen työnjälki on osa heitä joka päivä. Olemme siksi täysin varmoja tuotteidemme laadusta, joihin Dansanin logo kiinnitetään.

## YMPÄRISTÖ JA KESTÄVÄ KEHITYS

Olemme Dansanilla aina luokitelleet kaiken jätteen ja olleet energiatietoisia, ja mitä tulee tuotteisiimme, asetamme vaatimuksia sekä itsellemme että toimittajillemme. Puuosien tulee olla jäljitettäviä ja seuraamme kierrätysmateriaalien osuutta sekä myös tuotteidemme tuotantoon käytettyä energiaa tarkasti. Olemme rehellisiä materiaaleista, joilla työskentelemme ja haluamme välittää sinulle asiakkaana mahdollisimman paljon tietoa. Lue lisää nettisivuiltamme.

laatta  
piste.



Laattapiste-Pukkila Oy  
Mestarintie 5  
FI-01730 Vantaa  
T: +358 (0)9 878 031  
info@laattapiste.fi  
www.dansani.fi



Dansani tukee YK:n kestävän kehityksen tavoitteita.  
- Lue lisää dansani.fi

