

# BALTECO

BATHROOMS



VANNI KASUTUSJUHEND (EE)  
ИНСТРУКЦИЯ ВАНН (RU)  
BATH MANUAL (EN)  
POREAMMEIDEN KÄYTTÖOHJEET (FI)

## 1. OHUTUSALANE INFORMATSIOON

- Õnnetuste vältimiseks soovitame lastel vanni kasutada ainult täiskasvanu järelevalve all.
- Liikumishäiretega inimesed peavad vanni kasutama eriti ettevaatlikult.
- Raseduse (või võimaliku raseduse) korral tuleb enne massaažvanni kasutamist nõu pidada arstiga.
- Haigusseisundis või krooniliste haiguste puhul tuleb eelnevalt arstiga konsulteerida.
- Vanni kasutamisel on vajalik kontrollida vannivee temperatuuri. Vanni kasutamiseks sobib kuni 40°C veetemperatuur.
- Vanni ei tohi kasutada alkoholi- ja narkojoobe seisundis.
- Vanni sisenedes või vannist väljudes peab traumade vältimiseks olema ettevaatlik. Märjad pinnad võivad olla libedad.
- Massaaživanni veevõtjale peab töötamise ajal olema tagatud täiesti vaba vee juurdepääs. Vanni töötamise ajal on keelatud veevõtja osaline või täielik kinnikatmine.
- Hoidke juukseid veevõtjast ohutus kauguses.
- Vannis viibimise ajal ei ole lubatud kasutada elektriseadmeid. Vanni läheduses asuvad elektrivõrgus olevad seadmed peavad olema kinnitatud nii, et need ei saaks vanni kukkuda.
- Ilma esipaneelita vanni kasutamine on rangelt keelatud (välja arvatud juhul kui vann on müüritud vannituppa).
- Elektrivõrku lülitatud vanni seadmete (sh. esipaneelide) eemaldamine/avamine on rangelt keelatud.
- Vanni seadmetekõrvalekalde, rikke või ebanormaalse funktsioneerimise korral tuleb vann elektrivõrgust koheselt välja lülitada ning pöörduda hooldusse. Vanni kasutamine rikke korral on rangelt keelatud. Väljalülitamine peab toimuma elektrikilbis asuvas kaitsmest.
- Elektrikilbis asuvat rikkevoolukatset tuleb kord kuus testida. Selleks:
  - Veenduge, et kaitse on asendis "ON";
  - Vajutage TEST nuppu; kui kaitse lülitub välja "OFF" on kaitse töökorras, kui aga kaitse ei rakendu, lülitage manuaalselt asendisse "OFF" ja kutsuge välja tehnilise hoolduse spetsialist.

## 2. KASUTUSTINGIMUSED

- Enne vanni paigaldamist ja kasutamist lugege käesolev juhend hoolikalt läbi.
- Vanni pikaealiseks ja tõrgeteta toimimiseks tuleb lähtuda allpool kirjeldatud nõuetest.
- Vann on ette nähtud eratarbijatele s.t. eramute ja korterite vannitubadesse paigaldamiseks, keskkonna temperatuur peab jääma vahemikku +15°C...+40°C suhtelise õhuniiskusega kuni 95%.
- Vanni paigaldamine ja regulaarne tehniline hooldamine on tuleb teostada tootja poolt volitatud isikute või erialaspetsialistide poolt.
- Segistiga vann vajab normaalseks tööks suletavat sisendvett rõhuga 1.5 kuni 4 bar (150-400 kPa).
- Vann on läbinud tüübi, funktsionaalsuse ja dielektrilised ohutustestid. Paigaldusel kohtadesse, mis kuuluvad riikliku järelevalve objektide hulka (või tellija soovil) teostatakse kolmanda osapoole poolt testid vastavuses IEC364-7-701 nõuetega.
- Vanni ladustamisel ja transpordil lähtuda pakendile märgitud pakendi käitlemise markeeringust, transportkinnises tavasõiduvahendis üksteise kõrval. Ladustamisruumi temperatuur ei tohi olla alla +0°C ja mitte üle +60°C, suhtelisel niiskusel kuni 95%.

## 3. PAIGALDAMINE

NB! Paigaldamisel tuleb järgida kõiki asjaomaste ametkondade ettekirjutusi ja juhendi nõudeid. Tootja keeldub mistahes vastutusest, kui õnnetus või kahju tuleneb hoolimatusest või esitatud nõuete mittetäitmisest. Tootja keeldub kogu vastutusest ka nende kahjude korral, mis tulenevad vanni mitteasjakohasest kasutamisest ning transpordi ja ladustamise tingimuste rikkumisest.

- Paigaldamise ja töökorda seadmise peavad teostama tootja poolt volitatud isikud või atesteeritud spetsialistid.
- Asetage vann oma kohale, tugijalgade reguleerimise teel saavutage vanni kõrgus ja horisontaalsus. Vann peab olema veidi äravoolu poole kaldu. Fikseerige tugijalgade asend kontramutritega.
- Ühendage vanni äravool kanalisatsiooniga. Kiiremaks tühjenemiseks soovitatakse kasutada siledapinnalisi jäiku ühendusmaterjale.
- Vannisegisti komplekti puhul ühendage külma- ja sooja vee sisendid veesüsteemiga painduvate survevoolikutega abil.
- Tihendage vanniserva ja seina vahe sanitaar silikooniga.
- Paneeli paigaldamiseks suruge paneel (2) ülal vanni serva (1) alla ja all kohakuti magnetitega või kinnitage kruvidega. Magnetite hoidiku asendit saab reguleerida avades mutrid.
- Vanni müürimisel vannituppa tuleb jätta avatav luuk vanni seadmete hooldamiseks ja võimalus vanni väljatõstmiseks. Müürimisel jätke müüritisse ventilatsiooniva pumba ning puhuri jahutuse tagamiseks.

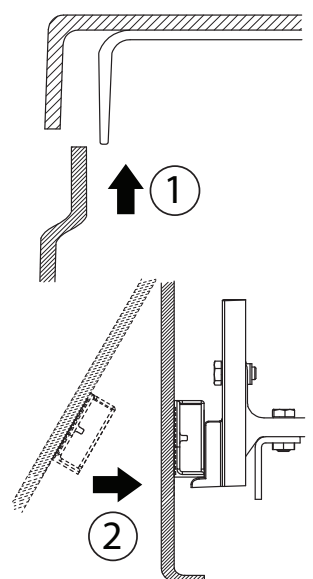

## 4. VANNI KASUTAMINE

### 4.1 ELEKTROONILINE JUHTPANEEL EVO (süsteemid S3, S4, S6)



**S3**  
Hydro  
Comfort 1



**S4**  
Combi  
Comfort 2



**S6**  
Hydro Plus

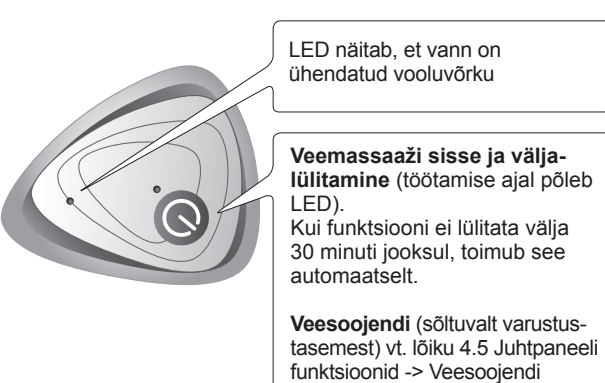

LED näitab, et vann on ühendatud vooluvõrku

**Veemassaaži sisse ja väljalülitamine** (töötamise ajal põleb LED). Kui funktsiooni ei lülitata välja 30 minuti jooksul, toimub see automaatselt.

**Veesoojendi** (sõltuvalt varustustasemest) vt. lõiku 4.5 Juhtpaneeli funktsioonid -> Veesoojendi

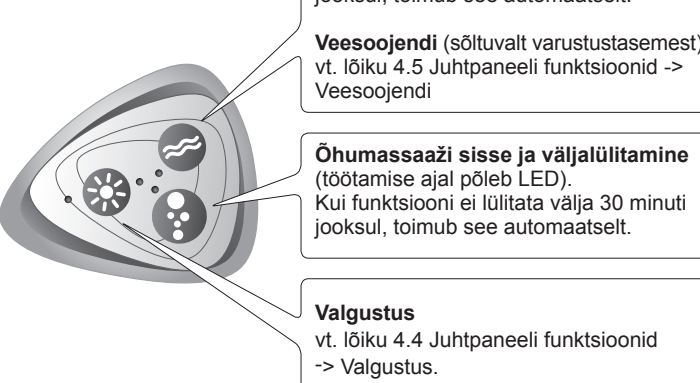

**Veemassaaži sisse ja väljalülitamine** (töötamise ajal põleb LED). Kui funktsiooni ei lülitata välja 30 minuti jooksul, toimub see automaatselt.

**Veesoojendi** (sõltuvalt varustustasemest) vt. lõiku 4.5 Juhtpaneeli funktsioonid -> Veesoojendi

**Õhumassaaži sisse ja väljalülitamine** (töötamise ajal põleb LED). Kui funktsiooni ei lülitata välja 30 minuti jooksul, toimub see automaatselt.

**Valgustus** vt. lõiku 4.4 Juhtpaneeli funktsioonid -> Valgustus.

### 4.2 ELEKTROONILINE JUHTPANEEL PLATINUM (süsteemid S7, S8, S10)

LED

  
**A**

  
**B**

  
**C**

  
**D**

  
**E**

  
**F**

Valgustus   Ekraan   Õhumassaaž   Küljemassaaž   Lisamassaaž   Turbomassaaž

### 4.3 ELEKTROONILINE JUHTPANEEL LEVEL (süsteem S2)

LED

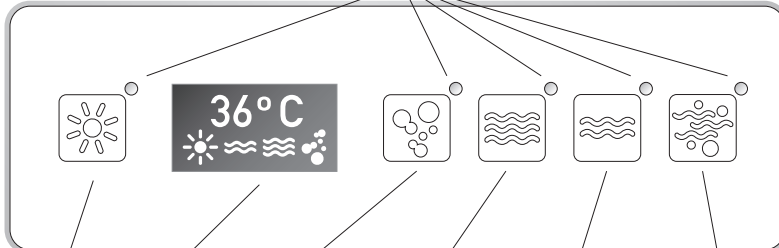

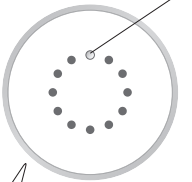

**S10**  
Exclusive Plus





**S2**  
Air

**Õhumassaaži sisse ja väljalülitamine** (töötamise ajal põleb LED). Kui funktsiooni ei lülitata välja 30 minuti jooksul, toimub see automaatselt.



  
**36°C**









**S8**  
CombiLux Plus  
LuxuryDual



  
**36°C**





**S7**  
CombiLux  
Luxury

### Töötükli kirjeldus

- Ekraani aktiveerib suvalise nupu vajutamine. Ekraanil kuvatakse vaheldumisi kellaaja ja temperatuuri näitu, ekraani piktogrammide real näitavad funktsioonide valmisolekut kuvatud piktogrammid.
- Vanni ühendamisel vooluvõrku on ekraanil kellaaja näit 0:00, mis püsib kuni kella seadistamiseni (vt „Kellaaja seadistamine“).
- Kui vannis ei ole vett, kuvatakse ekraanil õhutemperatuuri näit.
- Kui vann täidetakse veega ja vett on vannis piisaval määral (üle küljemassaaži düüside taseme), aktiveerub juhtpuldi ekraan **B** automaatselt. Funktsiooni(de) valmisolekust annab märku vastava(te) piktogrammi(de) ilmumine piktogrammi reale.
- Kui vann veest tühjendatakse, kustub ekraanil **B** kõigepealt lisamassaaži **E** valmisolekut näitav piktogramm ning seejärel üheaegselt küljemassaaži **D** ja valgustuse **A** (vaid halogeeni korral) piktogrammid.
- Vanni veetasemest sõltumata kuvab juhtpuldi ekraan **B** õhumassaaži **C** ja veealuse kromoteraapilise valgustuse **A** piktogramme, mis osutab nende funktsioonide kasutamiskõlbimisele.
- Ligikaudu 30 minutit pärast viimast nupulevajutust või 20 minutit pärast küljemassaaži **D** ja valgustuse **A** piktogrammi kustumist piktogrammirealt läheb ekraan ooterežiimi (ekraan kustub).

### Kellaaja seadistamine

Vajutades üheaegselt 2,5 sekundi jooksul valgustuse **A** ja küljemassaaži **D** nuppu, hakkab ajanäit vilkuma. Tundide näitu saab muuta nuppu valgustus **A** vajutades. Minutite näidu muutmiseks tuleb vajutada küljemassaaži **D** nuppu. Ajanäit salvestub, kui kumbagi nuppu ei vajutata 2,5 sekundi jooksul.

NB! Kellaage vajab alati seadistamist:

- toote vooluvõrku ühendamisel
- peale elektrikatkestust

Kellaaja seadistamise vajadusest annab märku näit 0:00 ekraanil.

### Ekraani pööramine

Ekraani vaadet on võimalik pöörata, vajutades üheaegselt hetkeks valgustuse **A** ja küljemassaaži **D** nuppu.

**NB! Kõik funktsioonid lõpetavad töötamise ja pult läheb ooterežiimile (ekraan kustub) 30 min. pärast viimast nupuvajutust.**

## 4.4 JUHTPANEELI FUNKTSIOONID (sõltuvalt vanni süsteemist)

### Valgustus: veealune kromoteraapiline ja AmbiLight

Süsteem koosneb ühest (AmbiLight) või neljast (kromoteraapiline valgustus) sünkroonselt töötavast LED-lambist. Funktsioonil on nii manuaalne kui ka automaatne töörežiim. Nupu valgustus **A** korduva vajutamisega (vajutuste vahe kuni 2,5 sek) on võimalik vahetada värve. Kui kahe vajutuse vahe on üle 2,5 sekundi, lülitub süsteem välja. Kui nuppu valgustus **A** hoida all 2,5 sekundit, hakkavad värvid aeglaselt vahetuma ja nupu LED hakkab vilkuma (10 sek). Vajutades nupule valgustus **A**, peatub automaatrežiim parasjagu põleval valgusel. Vajutades uuesti samale nupule, lülitub funktsiooni välja ja nupu LED kustub. Kasutatav tühja ja täidetud vanni korral.

### Valgustus: halogeen

Funktsioon on kasutusvalmis, kui ekraani **B** piktogrammireal on kuvatud valgustuse piktogramm. Vajutades nupule valgustus **A**, funktsioon käivitub ja nupu LED süttib. Vajutades uuesti nupule valgustus **A**, funktsioon lõpeb ja nupu LED kustub. Kasutatav ainult täidetud vanni korral.

### Õhumassaaž

Vajutades nuppu õhumassaaži **C**, funktsioon käivitub ja nupu LED süttib ning massaaž käivitub poole võimsusega. Kui käivitamisega teha kaks järjestikust nupuvajutust, hakkab massaaž tööle täisvõimsusega. Vajutades uuesti nuppu õhumassaaži **C**, funktsioon lõpeb ja LED kustub. Pulseeriva režiimi jaoks tuleb hoida nuppu õhumassaaži **C** all 2,5 sekundit. Funktsiooni rakendudes hakkab vilkuma nupu LED (kestusega 10 sek), jäädes seejärel põlema. Kui pulseerivas režiimis vajutada nuppu õhumassaaži **C**, lõpeb funktsioon ja LED kustub.

### Küljemassaaž (ja soojendi)

Funktsioon on kasutusvalmis, kui ekraani **B** piktogrammireal on kuvatud küljemassaaži piktogramm. Vajutades nupule küljemassaaži **D**, funktsioon käivitub ja nupu LED süttib. Vajutades uuesti nuppu küljemassaaži **D**, funktsioon lõpeb ja LED kustub. Kui vannil on veesoojendi ja kromoteraapia või AmbiLight valgustus (NB! Ei toimi halogeeni korral), siis kahe järjestikuse küljemassaaži **D** nupuvajutusega 2,5 sekundi vältel lülitub lisaks massaažile sisse ka veesoojendi ja nupu LED hakkab vilkuma. Vajutades uuesti nuppu küljemassaaži **D**, LED kustub - massaaž ja veesoojendi lülituvad välja.

### Lisamassaaž

Funktsioon on kasutusvalmis, kui ekraani **B** piktogrammireal on kuvatud lisamassaaži piktogramm. Vajutades nupule lisamassaaži **E**, funktsioon käivitub ja nupu LED süttib. Vajutades uuesti nuppu lisamassaaži **E**, funktsioon lõpeb ja LED kustub.

**NB! Sõltuvalt vanni kujust ja massaažipumpade võimsusest võib õhu- ja veemassaaži üheaegsel kasutamisel satuda veemassaaži süsteemi õhku, mis võib põhjustada massaaži pulseerivat töötamist. Sellistel juhtudel on soovitatav õhu- ja veemassaaži kasutada eraldi.**

## Elektroniline turbomassaaž

Funktsiooni saab kasutada ainult koos küljemassaažiga. Koos küljemassaaži funktsiooni väljalülitamisega lülitub välja ka elektroniline turbomassaaži funktsioon. Vajutades nuppu turbomassaaž **F**, funktsioon käivitub ja nupu LED süttib. Pulseeriva režiimi jaoks tuleb nuppu turbomassaaž **F** hoida all 2,5 sekundit. Funktsiooni rakendumisest annab märku nupu kõrval olev LED, mis hakkab vilkuma (kestvusega 10 sek), jäädes seejärel põlema. Vajutades uuesti nupule turbomassaaž **F**, funktsioon lõpeb ja nupu LED kustub.

## 4.5 LISAFUNKTSIOONID (sõltuvalt varustustasemest)

### Lisaõhu reguleerimine veemassaaži düüsid (A1)

Veemassaaži töötamise ajal on võimalik lisada massaažidüüsidesse õhku. Selle jaoks keerake piltidel näidatud regulaatorit (A1). Regulaatoreid võib olla rohkem kui üks. Iga regulaator katab õhuga teatud düüse ja seda saab välja selgitada katseeksituse meetodil.

### Seljamassaaži juhtimine (A2, A3)

Veemassaaži töötamise ajal on seljamassaažiga vanni ümberlülitit (A2) ühele või teisele poole keerates, võimalik suunata vett selja- või küljedüüsidesse. Kui vannil on Grand düüs (A3), siis hüdro-massaaži töötamise ajal on võimalik suunata vett kas:

A) Grand düüsi; B) seljamassaaži düüsidesse; C) küljemassaaži düüsidesse

Lisaõhu regulaatorite kinni ja lahtikeeramisega saab reguleerida õhu hulka vastavates düüsid. Soovitatav on alati pärast vannis käimist ümberlülitit suunata küljedüüsidesse, sest vanni käivitamisel võib seljamassaažist vesi pritsida vannituppa laiali või ehmata vannitoas viibijaid.

### Mehaaniline turbomassaaž (A4)

Kui vannil on paigaldatud turbomassaaž, siis saab õhumassaaži töötamise ajal õhusuunaja (A4) abiga juhtida õhku kas veemassaaži süsteemi või õhkmassaaži süsteemi.

### Veesoojendi (A5)

• Juhtpaneeli EVO korral (vannisüsteem S3, S4, S6):

Veesoojendi juhtimine toimub juhtpaneeli veemassaaži nupu abil. Kahe järjestikuse massaažinupu vajutusega 2,5 sekundi vältel lülitub lisaks massaažile sisse ka veesoojendi ja nupu LED hakkab vilkuma. Vajutades uuesti veemassaaži nuppu, LED kustub - massaaž ja veesoojendi lülituvad välja.

• Juhtpaneeli PLATINUM korral: (vannisüsteem S7, S8, S10): vt. lõiku 4.4 Juhtpaneeli funktsioonid -> Küljemassaaž (ja soojendi).

• Juhtpaneeli SLIMLINE HYDRO (vannisüsteem S11) ja PLATINUM (halogeen valgustus) korral: Veesoojendi juhtimine toimub veesoojendi nupu (A5) abil. Vajutades nupule, funktsioon käivitub. Vajutades uuesti nupule, funktsioon lõpeb. Veesoojendi käivitamiseks peab vanni veetase ulatuma üle seljadüüside ja töötama Hydro-massaažipump.

### Autofill (A6)

Autofill on vanni veega täitmise süsteem: kui vann on veega täitunud, katkeb veevool automaatselt. Funktsiooni kasutamiseks tuleb avada segisti ja vajutada nuppu Autofill – süsteemi käivitumist näitab nupu juures oleva indikaatoritule süttimine. Kui veetase ületab seljadüüside taseme, katkeb veevool ja helisignaal annab märku, et vann on veega täidetud. Seejärel tuleb kasutajal sulgeda segisti ja vajutada uuesti nuppu Autofill, et lülitada funktsioon välja.

**PS. Vanni segistit on alati võimalik kasutada ka ilma Autofill funktsioonita.**

**PS. Funktsiooni kasutamise ajal ei saa lülitada sisse ühtki teist vanni elektroonilist funktsiooni (kehtib ainult süsteemi S11 korral).**

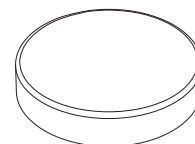

A1

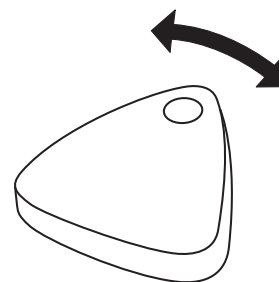

A2, A4



A3



A5

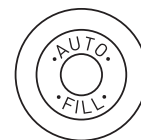

A6

## 4.6 ELEKTRONILINE JUHTPANEEL SLIMLINE HYDRO (süsteem S11)



### 1. Hydro – veemassaaži külje- ja jaladüüsid (sisse- ja väljalülitamine)

Hydro-nupuga saab lülitada sisse ja välja pumba, mis käivitab veemassaaži külje- ja jaladüüsidest. Veemassaažipump käivitub ainult juhul, kui vanni veetase on vähemalt 5 cm üle küljedüüside. Pumba käivitumisest annab märku Hydro-nupu indikaatoritule süttimine.

**NB! Kui vee äravooluava on avatud, ei pruugi massaažipump käivituda või võib töötada häiretega.**



### 2. Back – veemassaaži seljadüüsid ja nende lisavõimsus (sisse- ja väljalülitamine)

Seljamassaaži süsteemi Back saab (sisse/välja) lülitada kui varem on sisse lülitatud massaažipump Hydro. Seljamassaaži tugevust saab reguleerida kaheastmeliselt. Teise vajutuse korral nupule Back (kuni 10 sekundi jooksul esimesest vajutusest) käivitub seljamassaaži lisavõimsus. Seljamassaaž lülitub automaatselt välja, kui vanni veetase langeb ülemiste seljadüüside tasemest allapoole.



### 3. Side – veemassaaži küljedüüside lisavõimsus; teraapiaprogramm (sisse- ja väljalülitamine)

Side-nuppu vajutades saab reguleerida küljedüüside veemassaaži lisavõimsust (sisse/välja). Funktsiooni saab sisse lülitada ainult juhul, kui töötab Hydro massaaži pump. Teiseks saab Side-nupuga juhtida teraapiaprogrammi, mis reguleerib erinevate alade massaaži intensiivsust. Teraapiaprogrammi sisselülitamiseks tuleb hoida sõrme Side-nupul vähemalt 2,5 sekundit, kuni hakkab vilkuma nupu juures olev indikaatorituli. Programmi käivitamiseks peab vanni veetase ulatuma üle seljadüüside ja töötama Hydro-massaažipump.



### 4. Foot – veemassaaži jaladüüside lisavõimsus (sisse- ja väljalülitamine)

Foot-nuppu vajutades saab reguleerida vee-jalamassaaži intensiivsust. Funktsiooni kasutamiseks peab töötama ka Hydromassaaži pump.



### 5. Light – AmbiLight-valgusti valgusvärvide valik ja programm (sisse- ja väljalülitamine)

Light-nupuga saab muuta valgusvärvide valikut. Kui nuppu ei ole vajutatud rohkem kui 5 sekundit, lülitab järgmine vajutus AmbiLight-valgusti välja. Kui hoida sõrme Light-nupul vähemalt 2,5 sekundit, lülitub sisse valgusvärvide aeglase vaheldumise programm. Programmi käivitumist näitab Light-nupu indikaatoritule süttimine.

Veesoojendi (HEATER) ja Autofill (AUTOFILL): vt. lõiku 4.5 Lisafunktsioonid.

## 5. VANNI HOOLDAMINE

Vanni võib kahjustada üle 60°C temperatuuriga vesi. Kõik vanni avad peavad olema vabad ja puhtad. Vanni puhastamisel soovime kasutada pehmet lappi, vajadusel samuti vedelaid pesuvahendeid. Vanni puhastamiseks ei sobi pesupulber, abrasiivsed puhastusvahendid, karedad materjalid, happelised puhastusvedelikud ja lahustid. Soovitatav on kasutada Balteco akrüülipuhastusvahendit, mis on saadavad kõikide hästivarustatud Balteco edasimüüjate juures. Ükskõik milliseid remonditöid tohivad teostada vaid atesteeritud erialaspetsialistid.

### Õhumassaaži hooldamine

Iga kord pärast vannist vee väljalaskmist lülitage õhumassaaž 30-40 sekundiks sisse. See kindlustab õhumassaaži süsteemi veest tühjenemise ja kuivatamise. Kui õhumassaaži süsteemi düüse regulaarselt peale vanni veest tühjendamist tühjaks ei puhuta, siis koguneb õhumassaaži düüsesse mustus ja vann hakkab ebameeldivalt lõhnama.

### Vanni desinfitseerimine

**NB! Vanni desinfitseerimise ajal on vannis viibimine rangelt keelatud.**

Laske vann sooja vett täis ja valage vette desinfitseerimisvedelikku. Käivitage hüdro-massaaži süsteem ja laske sel töötada umbes 5 min. Tühjendage vann ja täitke see uuesti puhta veega. Laske massaažisüsteemi loputamiseks hüdro-massaaži töötada vähemalt 3 minutit. Soovitatav on kasutada Balteco desinfitseerimisvedelikku. Neid saab kõigilt Balteco edasimüüjatelt.

### Märkus vanni tühjenemise kohta

Tingituna vee pindpinevusest võib tekkida olukord kus vanni põhi jääb märjaks. Plekkide vältimiseks on soovitatav vann iga kord peale kasutamise ära kuivatada.

### Juhtpaneeli PLATINUM taaskäivitus (RESTART)

Taaskäivitust on võimalik teha, kui juhtpaneeli nuppu külmassaaž **Ⓢ** hoida all 5 sekundit. Kasutada juhul, kui juhtpaneel ei kuuletu ühelegi nupuvajutusele.

### Kroomitud pinnakatete hooldamine

Pühi toode peale kasutamist pehme riidega kuivaks. Regulaarne puhastamine aitab ära hoida katlakivi teket. Saastet ja katlakivi võib eemaldada ka äädika ning nõrga äädikhappe lahusega – lase sel natuke aega toimida ning seejärel loputa rohke veega. Soovime kasutada ka seebivett ning neutraalseid puhastusvedelikke. Veendu et pinnad ei puutu kokku tugevate hapetega, eriti vesinikkloriidi või teiste kloorhappe kemikaalidega. Ära kasuta puhastusvahendeid, mis sisaldavad hüdrokloriid-, sipelg- või fosforhapet, sest need tekitavad tootele märkimisväärset kahju. Ära pihusta puhastusvahendeid otse tootele, vaid kõigepealt lapile või käsna.

**NB!** Ka vedela seebi, šampooni ja vahu jäägid võivad tekitada kahju, seetõttu loputa pinnad pärast kasutamist puhta veega üle.

**NB!** Abrassiivsete puhastusvahendite (pulbrid-pastad või käsna) kasutamine kahjustab pindu!

## 1. ИНФОРМАЦИЯ ОБ ОБЕСПЕЧЕНИИ БЕЗОПАСНОСТИ

- Во избежание несчастных случаев не позволяйте детям пользоваться ванной без присмотра взрослых.
- Люди с двигательными нарушениями должны пользоваться ванной особенно осторожно.
- При беременности (или возможной беременности) проконсультируйтесь с врачом перед использованием массажной ванны.
- В заболевшем состоянии или при хроническом заболевании проконсультируйтесь с врачом перед использованием массажной ванны.
- Перед использованием ванны необходимо проверить температуру воды. Для принятия ванны подходит вода температурой до 40°C.
- Нельзя пользоваться ванной в нетрезвом и наркотическом состоянии.
- При входе в ванну или при выходе нужно соблюдать осторожность во избежание травм. Мокрая поверхность может быть скользкой.
- Во время работы гидромассажной системы внутри ванны к сетке водозабора должна быть обеспечена абсолютно свободная подача воды. Во время работы ванны запрещено частичное или полное закрытие водозабора.
- Во время нахождения в ванне не разрешается пользоваться электроприборами. Расположенное поблизости от ванны и включенное в электрическую сеть оборудование должно быть закреплено так, чтобы исключить возможность их падения в ванну.
- Использование ванны при снятой лицевой панели строго запрещено (за исключением, если ванна встроена в нишу ванной комнаты).
- Вскрытие подключенного к электрической сети оборудования ванны (в том числе лицевых панелей) строго запрещается. В случае какой-либо неисправности или ненормального функционирования оборудования ванны следует немедленно отключить ванну от электрической сети и вызвать специалиста по техническому обслуживанию. Использование ванны в случае неисправности строго запрещено.
- Отключение должно производиться с помощью расположенного в электрическом щите предохранителя.
- Расположенный в электрощите предохранитель короткого замыкания следует ежемесячно тестировать. Для этого выполните следующее:
  - убедитесь, что предохранитель находится в положении "ON" [включен];
  - нажмите кнопку "TEST";
- Если после этого выключатель переключился в положение "OFF" [выключен], то предохранитель в исправном состоянии. Если предохранитель не срабатывает, то переключите его в положение "OFF" и вызовите специалиста по техническому обслуживанию.

## 2. УСЛОВИЯ ПОЛЬЗОВАНИЯ

- Перед установкой и использованием ванны внимательно прочтите данное руководство.
- Для долгосрочной и исправной работы гидромассажной ванны нужно руководствоваться нижеописанными требованиями.
- Ванна предназначена для частного потребителя, т.е. для установки в ванной комнате частных домов и квартир, температура окружающей среды должна оставаться в пределах +15 С...+40°C при относительной влажности воздуха 95%.
- Установка ванны и регулярное техническое обслуживание должно осуществляться уполномоченным представителем от изготовителя или специально обученным персоналом.
- Для нормального функционирования ванны со смесителем требуется перекрываемый вход открытой воды с давлением от 1,5 до 4 бар (150-400 кПа)
- Ванна прошла функциональные и диэлектрические испытания единиц. При установке в местах, относящихся к числу объектов государственного надзора (или по желанию заказчика), третьей стороной проводятся приемочные испытания в соответствии с требованиями IEC364-7-701.
- При складировании и транспортировке ванны следует исходить из указанной на упаковке маркировки обхождения с упаковкой. Транспортировка осуществляется в обычном закрытом транспортном средстве при размещении ванн рядом друг с другом. Температура складского помещения не должна быть ниже -25°C и выше +60°C, при относительной влажности до 95%.

## 3. УСТАНОВКА

**NB! При установке необходимо применять все предписания компетентных ведомств и требования инструкции. До установки ванны внимательно прочтите настоящую инструкцию. Изготовитель отказывается от любой ответственности, если несчастный случай или ущерб является результатом небрежности или неисполнения представленных в руководстве требований. Изготовитель отказывается также от любой ответственности и в отношении ущерба, причиненного нецелевым использованием ванны и нарушением условий транспортировки и складирования.**

- Установку и настройку работы оборудования должны осуществлять уполномоченные производителем лица или аттестированные специалисты.

**PS! Перед установкой ванны убедитесь в том, что электрическая сеть заземлена, соответствует действующим нормативам, и в линейной проводке отсутствует напряжение.**

- Установите ванну на предназначенное для нее место, путем регулировки опорных ножек добейтесь нужной высоты и горизонтального положения ванны. Зафиксируйте положение опорных ножек контргайками.

- Подсоедините ванну к канализации. Для быстрого слива воды с ванны рекомендуем использовать сантехнические трубы с жесткой конструкцией и гладкой поверхностью внутри трубы.

- При установке комплекта смесителя на ванну подсоедините входы холодной и горячей воды к водопроводу при помощи гибких напорных шлангов.

- Установите уплотнение сантехническим силиконом между краем ванны и стеной ванной комнаты (можно использовать предлагаемые в сантехнических магазинах пластиковые уголки на край ванны между стеной).

- При установке лицевой панели, направьте панель (2) под верхний край борта ванны (1) и вниз закрепите с помощью магнитов (на некоторых моделях закрепить шурупами и установить колпачки). Положение держателя магнита на каркасе ванны можно отрегулировать ослабив при этом гайки.

- При замуровывании ванны в ванную комнату, нужно предусмотреть открываемый люк или дверцу достаточного размера для обслуживания оборудования ванны. При замуровывании оставьте в кладке вентиляционное отверстие для охлаждения насоса и нагнетателя.

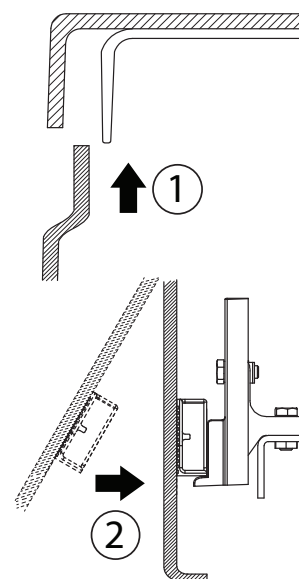

## 4. ПОЛЬЗОВАНИЕ ВАННОЙ

### 4.1 ЭЛЕКТРОННАЯ ПАНЕЛЬ УПРАВЛЕНИЯ EVO (системы S3, S4, S6)



**S3**  
Hydro  
Comfort 1



**S4**  
Combi  
Comfort 2



**S6**  
Hydro Plus

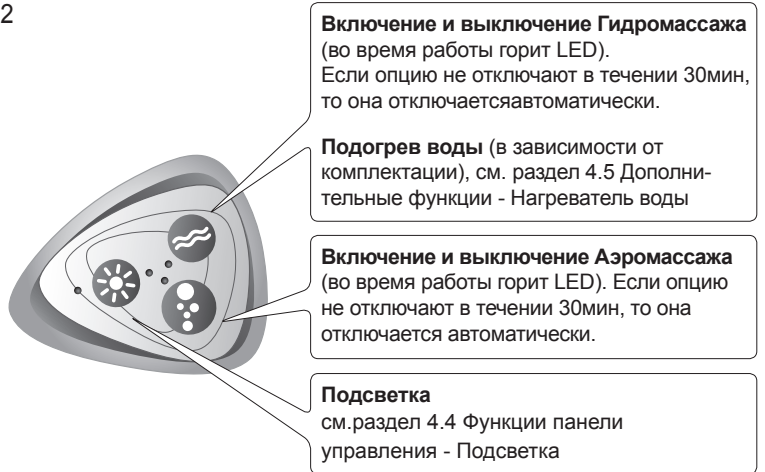

### 4.2 ЭЛЕКТРОННАЯ ПАНЕЛЬ УПРАВЛЕНИЯ PLATINUM (системы S7, S8, S10)

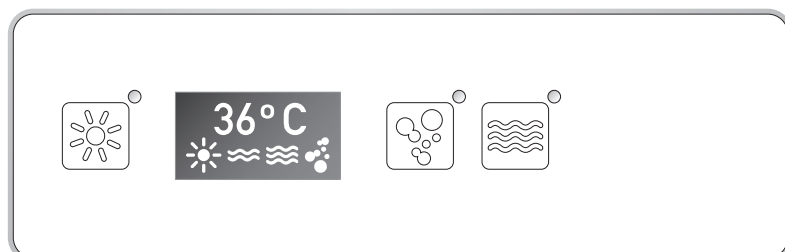
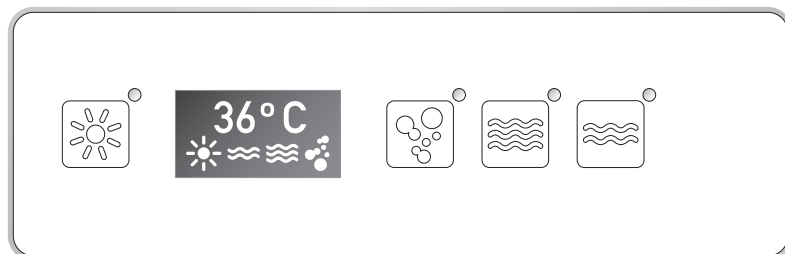
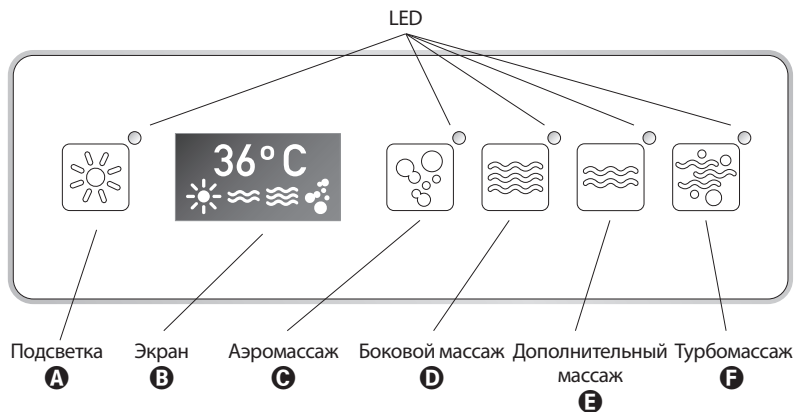

### 4.3 ЭЛЕКТРОННАЯ ПАНЕЛЬ УПРАВЛЕНИЯ LEVEL (система S2)





## Описание рабочего цикла

- Экран **B** активируется при нажатии на любую кнопку. На экран попеременно выводится время и температура, пиктограммы появляющиеся на экране показывают готовность функций к работе.
- При подключении ванны к электросети на экране **B** появляется первоначальное время 0:00, которое сохранится пока время не будет настроено (см. "Настройка времени").
- Если в ванной нет воды, то на экран **B** выводится температура воздуха.
- При наполнении ванны водой автоматически активируется экран панели управления **B**, если воды в ванной достаточно (выше уровня дюз бокового массажа). О готовности функции(ий) свидетельствует появление пиктограмм на соответствующем(их) ряду(рядах) пиктограмм на экране панели управления.
- Если ванна опустошается от воды, то первой на экране **B** погаснет пиктограмма, показывающая готовность к работе дополнительного массажа **E** и затем одновременно пиктограммы бокового массажа **D** и подсветки **A** (только при галогеновом освещении).
- Независимо от уровня воды, на экране панели управления **B** появятся пиктограммы воздушного массажа **C** и подсветки подводной хромотерапии **A**, указывающие на готовность этих функций к работе.
- Примерно через 30 минут после последнего нажатия на кнопку или через 20 минут после того, как погаснут пиктограммы бокового массажа **D** и подсветки **A**, экран перейдёт в режим ожидания (экран погаснет).

## Настройка времени

При одновременном нажатии и удерживании в течении 2,5 сек. кнопок подсветки **A** и бокового массажа **D**, индикатор времени начнёт мигать. Для настройки "часа" нажмите кнопку подсветки **A**, для изменения "минут" необходимо нажать на кнопку бокового массажа **D**. Настройки времени сохранятся, если 2,5 секунды не нажимать ни на одну из этих кнопок.

**NB!** Время нужно настраивать после:

- подключения изделия к электросети
- после перебоя подачи электропитания.

На необходимость настройки времени укажет находящийся на экране индикатор 0:00.

## Разворачивание экрана

Обзор экрана можно развернуть на 180°, если одновременно нажать на кнопки подсветки **A** и бокового массажа **D**.

**NB!** Через 30 минут после последнего нажатия на кнопки все функции заканчивают работу и экран переходит в режим ожидания (экран погаснет).

## 4.4 ФУНКЦИИ ПАНЕЛИ УПРАВЛЕНИЯ (зависит от системы ванны)

### Подсветка: подводная хромотерапия и AmbiLight

Опция Хромотерапии состоит из 4-х синхронно работающих LED-ламп и AmbiLight из 1-ой LED-лампы с интенсивной рассеянной подсветкой. Функция может работать как в ручном так и в автоматическом режиме. При повторном нажатии на кнопку подсветки **A** (нажатие до 2,5 секунд) можно менять цвета. Если промежуток между двумя нажатиями составляет более 2,5 секунд, то система выключается. Если нажать кнопку подсветки **A** и удерживать её 2,5 секунды, то цвета начинают медленно меняться, а индикаторная лампочка LED на панели управления начинает мигать (10с). При нажатии на кнопку **A** автоматический режим выключится на горящий в данный момент подсветке. Повторное нажатие на кнопку **A** выключает функцию, а индикаторная лампочка погаснет. Функция используется как без воды так и наполненной водой ванне.

### Подсветка: галогеновая

Функция готова к работе, когда на экране **B** загорается пиктограмма подсветки. При нажатии на кнопку подсветки **A** функция запускается и загорается индикаторная лампочка LED. Повторное нажатие на кнопку **A** выключает функцию и индикаторная лампочка LED гаснет. Функция используется только при наполненной водой ванне.

### Воздушный массаж

При нажатии на кнопку **C** функция запускается и загорается индикаторная лампочка LED. Если при запуске функции сделать подряд 2 нажатия на кнопку **C**, то массаж будет работать на полную мощность. При повторном нажатии на кнопку воздушного массажа **C** функция выключается и индикаторная лампочка LED гаснет.

Для запуска пульсирующего режима, нужно нажать и удерживать кнопку воздушного массажа **C** в течении 2,5с. Запустив функцию пульсирующего массажа начнёт мигать индикаторная лампочка LED (в течении 10с), после чего перейдёт в горящий режим. Если во время пульсирующего режима нажать на кнопку воздушного массажа **C**, функция отключается и индикаторная лампочка LED гаснет.

### Боковой массаж (и подогрев воды)

Функция готова к работе, когда на экране панели управления **B** загорается пиктограмма бокового массажа. При нажатии на кнопку бокового массажа **D**, функция запускается и загорается индикаторная лампочка LED. Повторное нажатие на кнопку **D** выключает функцию и индикаторная лампочка LED гаснет.

Если в системе гидромассажа установлен дополнительно подогрев воды и при этом имеется опция подсветки хромотерапии или AmbiLight (NB! Не действительна при опции галогеновой подсветки), то при двойном нажатии кнопки бокового массажа **D** в течении 2,5с дополнительно массажу включается и подогрев воды, при этом индикаторная лампочка LED начнёт мигать. При новом нажатии на кнопку **D**, индикаторная лампочка LED погаснет и функция массажа с подогревом отключаются.

### Дополнительный массаж

Функция готова к использованию, если на экране **B** в ряду пиктограмм появляется пиктограмма дополнительного массажа **E**. Нажав на кнопку дополнительного массажа **E**, функция включается и загорается индикаторная лампочка LED. При новом нажатии на кнопку **E**, индикаторная лампочка LED погаснет и функция дополнительного массажа отключится.

**NB!** В зависимости от формы ванны и мощности гидромассажных насосов, при одновременном использовании воздушного- и водного массажей в систему водного массажа могут попасть пузырьки воздуха, которые могут повлечь за собой пульсирующую работу гидромассажных насосов. В данной ситуации рекомендуем использовать воздушный- и водный массажи отдельно друг от друга.

## Управляемый электронным путём турбомассаж

Функцией можно пользоваться только вместе с боковым массажем. При выключении бокового массажа, выключается также и функция электронного турбомассажа. При нажатии на кнопку электронного турбомассажа **F** функция запускается и загорается индикаторная лампочка LED. Для создания пульсирующего режима необходимо держать нажатой кнопку **F** в течение 2,5 секунд. О запуске функции свидетельствует индикаторная лампочка LED, которая начинает мигать (в течении 10 сек.) и затем остается гореть. При следующем нажатии на кнопку **F** функция выключается и LED лампочка гаснет.

## 4.5 ДОПОЛНИТЕЛЬНЫЕ ФУНКЦИИ (в зависимости от комплектации оборудования)

### Регулировка дополнительного воздуха через дюзы водного массажа (A1)

Во время работы водного массажа для его усиления можно добавить дополнительный воздух через показанные на картинке A1 регуляторы (воздух струя воды берёт из находящегося под ванной воздуха путём “затягивания” через его открытые регуляторы, установленные на борту ванны). Поверните показанные на картинках регуляторы в одну или другую сторону. Число регуляторов может быть больше одного. Каждый регулятор подает воздух на определенные дюзы, их соответствие можно определить методом проб и ошибок.

### Управление массажем спины (A2, A3)

Поворачивая переключатель массажа спины вода, при включенном гидромассаже, может быть направлена в боковые жиклёры или жиклёры гидромассажа спины (в среднем положении работают оба, соответственно мощность тоже распределяется на оба массажа).

Если ванна (Quadrum, Madonna) оснащена форсункой Grand (A3), то путём вращения этой форсунки в одну или другую сторону во время работы гидромассажа воду можно направить (3 положения):

A) в форсунку Grand (водяная “пушка”); B) в жиклёры для массажа спины; C) в жиклёры для бокового массажа.

Путём открывания и закрывания регуляторов дополнительного воздуха (т.н. воздушных винтов) можно регулировать количество воздуха в соответствующих жиклёрах. Рекомендуется после приёма ванны переключатель установить в положение боковых дюз, поскольку в противном случае при следующем включении ванны вода из дюз для массажа спины может разбрызгаться по ванной или напугать находящихся рядом людей.

### Механический турбомассаж (A4)

Если в ванне установлена система механического турбомассажа, то во время работы воздушного массажа с помощью дополнительного девертера (A4) (выглядит аналогично переключателю изменения направления потока воды при управлении режимом массажа спины) поток воздуха направляется в систему гидромассажа, усиливая её. В данном случае опция “воздушного дна” не работает.

### Нагреватель воды (A5)

• При использовании ванны с панелью управления EVO (системы ванн S3, S4, S6):

Управление Подогревателем воды происходит на панели управления с помощью кнопки гидромассажа. При двойном нажатии кнопки гидромассажа в течении 2,5с дополнительно подключается подогрев воды и индикаторная лампочка LED начинает мигать. При повторном нажатии на кнопку Гидромассажа, лампочка LED погаснет и одновременно отключатся опции подогрева и гидромассажа.

• При использовании ванны с панелью управления PLATINUM (системы ванн S7, S8, S10): см. пункт 4.4 Функции панели управления - Боковой массаж (и подогрев воды)

• При использовании панелей управления SLIMLINE HYDRO (система ванны S11) и PLATINUM (галогеновая подсветка):

управление Подогревом воды происходит при помощи кнопки (A5). Нажав на кнопку, опция запускается. Нажав на кнопку повторно, опция отключается. Для запуска опции подогрева, уровень воды в ванной должен закрывать дюзы массажа для спины и при этом работать насос гидромассажа.

### AUTOFILL (A6)

Autofill - опция заполнения ванны водой (предусматривает наличие смесителя): если вода в ванне достигает определённого уровня, то подача воды автоматически отключается.

Для использования опции нужно открыть смеситель на подачу воды и нажать на кнопку Autofill - о запуске системы укажет загоревшаяся расположенная рядом индикаторная лампочка. Как только вода закроет верхний уровень дюз для спины, то струя воды из смесителя автоматически блокируется и начинает подавать звуковой сигнал о том, что ванна заполнена. После этого Вам нужно закрыть смеситель на подачу воды и снова нажать на кнопку Autofill для отключения опции.

**P.S. Смеситель для ванны всегда может использоваться и без опции автоматической подачи воды Autofill.**

**P.S. Во время использования опции не возможно включить ни одну другую электронную опцию ванны (действительна только в системе ванны S11).**

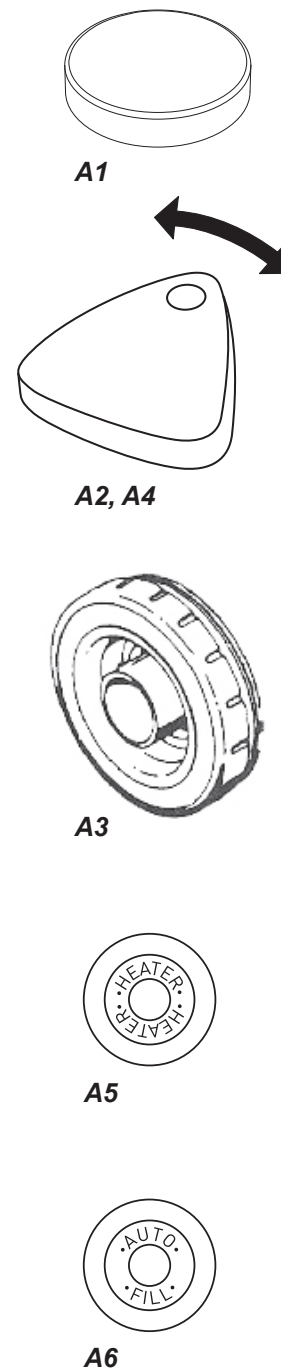

## 4.6 ЭЛЕКТРОННАЯ СИСТЕМА УПРАВЛЕНИЯ SLIMLINE HYDRO (система S11)



### 1. Hydro – боковые гидромассажные дюзы и дюзы для гидромассажа ног (включение и выключение)

С помощью кнопки Hydro производится включение и выключение насоса, который запускает боковые гидромассажные дюзы и дюзы для массажа ног. Гидромассажный насос включается только в том случае, если ванна заполнена водой как минимум на 5 см выше уровня боковых дюз. При включении насоса загорается индикаторная лампа кнопки Hydro.  
NB! Если сливное отверстие ванны открыто, то гидромассажный насос может не включиться, а при запуске насоса в его работе не исключены перебои.



### 2. Back – дюзы для гидромассажа спины и функция дополнительной мощности (включение и выключение)

Систему для массажа спины «Back» можно включить/выключить, если ранее уже был включен массажный насос «Hydro». Регулировка силы массажа спины позволяет установить два режима. При повторном нажатии на кнопку «Back» (быстрее, чем в течение 10 секунд после первого нажатия) запускается дополнительная мощность массажа спины. Массаж спины автоматически выключается, если уровень воды в ванне опускается ниже уровня верхних сопел для массажа спины.



### 3. Side – функция дополнительной мощности боковых гидромассажных дюз (включение и выключение)

Нажатием на кнопку Side можно регулировать дополнительную мощность боковых гидромассажных дюз (включение/выключение). Функцию можно включить только во время работы массажного насоса Hydro. Кроме того, с помощью кнопки Side можно управлять степенью интенсивности различных видов гидромассажа. Для включения терапевтической программы необходимо удерживать кнопку Side в течение как минимум 2,5 секунд, пока индикаторная лампа возле кнопки не начнет мигать. Для запуска программы уровень воды в ванне должен превышать уровень дюз для массажа спины, а также должен работать массажный насос Hydro.



### 4. Foot – функция дополнительной мощности дюз для массажа ног (включение и выключение)

С помощью нажатия на кнопку Foot можно регулировать степень интенсивности гидромассажа ног. Для использования данной функции также должен работать массажный насос Hydro.



### 5. Light – выбор цветов и программирование подсветки AmbiLight (включение и выключение)

С помощью кнопки Light можно менять цвета подсветки. Если на кнопку не нажимали в течение 5 секунд, то следующее нажатие выключит подсветку AmbiLight. Если удерживать кнопку Light в течение как минимум 2,5 секунд, то включится программа медленной смены цветов подсветки. При запуске программы загорится индикаторная лампа возле кнопки Light.

Подогрев воды (HEATER) и Автоматическое заполнение водой (AUTOFILL): см. раздел 4.5 Дополнительные функции

## 5. УХОД ЗА ВАННОЙ

Ванна может быть повреждена водой выше 60°C. Все отверстия в ванне должны быть свободными и чистыми.

При чистке ванны рекомендуем использовать мягкую ткань или губку и при необходимости жидкие моющие средства. Для чистки ванны не подходит стиральный порошок, абразивные чистящие средства, грубые материалы, кислотные чистящие жидкости и растворители. Рекомендуем использовать жидкий очиститель Balteco для акриловых ванн, которые доступны у всех хорошо оборудованных дилеров Balteco (не везде поставляется на Экспортные рынки). Независимо от того, какие ремонтные работы могут быть - выполняются они должны только сертифицированными специалистами.

### Уход за воздушным массажем

Каждый раз после того, как из ванны будет спущена вода, на 30-40 секунд включайте воздушный массаж. Это гарантирует, что из системы воздушного массажа будет удалена вся вода, а сама система будет высушена.

Если регулярно, после того, как из ванны будет спущена вода, не продувать дюзы системы воздушного массажа, то в дюзах будет накапливаться грязь, и от ванны будет исходить неприятный запах.

### Дезинфицирование ванны

**NB! Во время дезинфекции ванны в ванне находиться категорически запрещено!**

Наполните ванну теплой водой и налейте в воду дезинфицирующую жидкость. Запустите систему гидромассажа и дайте системе поработать в течение около 5 минут. Спустите воду из ванны и вновь наполните ее чистой водой. Запустите систему массажа для споласкивания системы гидромассажа и дайте ей поработать в течение не менее 3 минут. Рекомендуется пользоваться дезинфицирующей жидкостью Balteco, которые доступны у всех хорошо оборудованных дилеров Balteco (не везде поставляется на Экспортные рынки).

### Перезагрузка панели управления PLATINUM

Перезагрузку (RESTART) возможно сделать, если на панели управления подержать нажатой на кнопку **D** в течение 5 секунд. Использовать в случае, если на панели управления при нажатии на кнопки опций ничего не происходит.

### Обслуживание хромированных поверхностей

После использования протрите изделие мягкой тряпочкой насухо. Регулярная чистка поможет сохранить от накипи калька. Загрязнения и накипь калька можно удалить специальным средством от накипи, а также с помощью лёгкого раствора пищевого уксуса - подержать некоторое время в растворе и после обильно сполоснуть водой. Советуем использовать также мыльную воду и с нейтральным содержанием чистящие жидкости. Убедитесь, что поверхность не соприкасается с сильными кислотами, особенно с соляной кислотой или другими хлоросодержащими химикатами. Не используйте чистящие средства, содержащие гидрохлорид, муравьиную, уксусную и фосфорную кислоты, поскольку они могут создать значительные повреждения изделию. Не наносите чистящие средства непосредственно на изделие, а только посредством нанесения на тряпочку или губку.

**NB! Мыльная вода, шампунь и пена могут также нанести вред изделию, поэтому всегда споласкивайте изделие чистой водой после использования!**

**NB! Использование абразивных чистящих средств (порошки, пасты или губки с абразивной поверхностью) повреждают покрытие изделия!**

## 1. SAFETY INFORMATION

- Children must use the bath only under parental supervision.
- People with impaired mobility must use the bath with extra carefully.
- Consult your physician before using the massage function when you're pregnant or suspect pregnancy.
- People having illness or suffering from chronic diseases must consult physician first.
- Before using the bath, check the water temperature in the bath. Suitable are water temperatures up to 40 °C. Pouring over 60 °C water into the bath can damage bath materials.
- Do not use the bath when being intoxicated with alcohol or drugs.
- Take care when entering or leaving the bathtub to avoid injuries. Wet surfaces may be slippery.
- Partial or full covering of water inlet system is forbidden during the operation of massage function.
- Keep your hair at safe distance from the water inlet system.
- Do not use external electrical devices while taking a bath. Devices located at the bath's vicinity, being connected into electricity network, must be fastened in such a way as to avoid their accidental falling.
- It is strictly forbidden to operate the bathtub with a missing front panel (with the exception of a bathtub walled into the bathroom).
- It is strictly forbidden to operate the bathtub with a missing front panel (with the exception of a bathtub walled into the bathroom).
- Upon failure or abnormal functioning of any appliances of the bath tub, the tub must be disconnected from the mains supply immediately, use is forbidden and a technical maintenance professional must be called. The tub must be switched off using the fault current protection on the electrical board.
- The fault current protection on the electrical board must be tested monthly. In order to do that:
  - Make sure that the protection is switched ON;
  - Push the TEST button: a) If the switch moves into the OFF position, the fault current protection is operational. b) If the fault current protection does not activate, switch it into the OFF position and call for a technical maintenance professional.

## 2. REQUIREMENTS

- Before installation and using the bath read this manual carefully through.
- To ensure longlasting and smooth operation of the bath, follow the requirements given in this manual.
- The bath is intended for private users, i.e. for installation into private houses and apartments, with ambient temperatures between +15 °C...+40 °C and at relative humidity up to 95%.
- Bath installation and regular technical maintenance must be carried out by authorized person by the producer or professionals.
- A bath with a mixer needs for normal functioning closable input water with a pressure from 1.5 to 4 bar (150 - 400 kPa).
- The bath has passed functional and dielectrical unit tests. In case of installations to places that come under the objects of safe surveillance (or if customer wishes so) admission tests corresponding to IEC364-7-701 requirements are carried out by a third party.
- Bath warehousing and transport must be carried out according to the mark regarding package treatment on the packing. Baths are transported side by side in a closed common vehicle. Storage room temperature cannot be under -25°C and not over +60°C,

## 3. INSTALLATION

NB! All regulations from concerned offices and manual requirements must be applied during installation. The producer refuses to take any responsibility if accident or damage is caused by carelessness or ignoring manual requirements. The producer refuses to take any responsibility as well in case of damage that results from improper use of the bath and violation of transport and warehousing conditions.

- Installation and setting up of the bathtub must be carried out by individuals authorized by the manufacturer or approved specialists.
- Place the bathtub into desired position; adjust the supports to achieve the required height and level the bath horizontally. Fasten the supports with counter nuts.
- Use a flexible tube to connect the bath's drain with sewage system. Non-corrugated tubs are recommended to use.
- For bath mixer: connect the cold and hot water inlets with water the water supply system by using flexible pressure hoses.
- Fill in the spaces between the bathtub and the wall with sanitary silicon.
- For fitting the panel, press the panel (2) under the edge of bathtub (1) and fasten with magnets or screws (depending on the bathtub configuration). The position of magnets can be adjusted by regulating the nuts.
- In case of built-in construction prepare maintenance access to devices. Ensure sufficient ventilation for electrical devices.

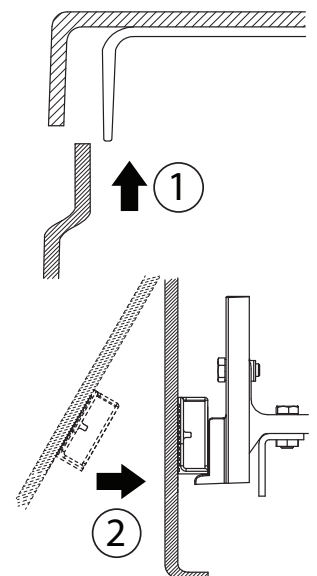

## 4. USING THE BATHTUB

### 4.1 ELECTRONIC CONTROL PANEL EVO (systems S3, S4, S6)



**S3**  
Hydro  
Comfort 1



**S4**  
Combi  
Comfort 2



**S6**  
Hydro Plus

LED indicates that the product is connected to the mains power supply

**Switching the hydromassage ON/OFF.**  
(LED will light up upon the operation).  
If the function is not deactivated within 30 minutes, it will stop automatically.

**Water heater**  
(depending on bathtub configuration)  
See chapter: 4.5 Control panel functions  
-> Water heater.

**Switching the hydromassage ON/OFF.**  
(LED will light up upon the operation).  
If the function is not deactivated within 30 minutes, it will stop automatically.

**Water heater**  
(depending on bathtub configuration)  
See chapter: 4.5 Control panel functions  
-> Water heater.

**Switching the airmassage ON/OFF.**  
(LED will light up upon the operation).  
If the function is not deactivated within 30 minutes, it will stop automatically.

**Switching the lighting.**  
See chapter: 4.4 Control panel functions  
-> Lighting.

### 4.2 ELECTRONIC CONTROL PANEL PLATINUM (systems S7, S8, S10)

LED

**A** Lighting

**B** Display

**C** Airmassage

**D** Sidemassage

**E** Additional massage

**F** Turbomassage

### 4.3 ELECTRONIC CONTROL PANEL LEVEL (system S2)

LED

**S10**  
Exclusive Plus

**S2**  
Air

**Switching the airmassage ON/OFF.**  
(LED will light up upon the operation).  
If the function is not deactivated within 30 minutes, it will stop automatically.

**S8**  
CombiLux Plus  
LuxuryDual

**S7**  
CombiLux  
Luxury

### Description of the running cycle

- Pressing any button activates the display **B**. The display shows alternately time and temperature, and the line of pictogrammes indicates the readiness of the functions.
- When connected to power supply the indicated time is 00:00 until it has been adjusted. (See below section: "Time adjustment").
- If the bathtub is empty, the display **B** shows air temperature.
- If the bathtub is filled and the water level is above sidemassage jets, the display **B** of the control panel will be activated automatically (unless the display has been not activated previously manually). The line of pictogrammes shows the readiness of functions.
- When emptying the bathtub, on display **B** first disappears pictogramm indicating additional massage **E** and then pictogrammes indicating sidemassage **D** and lighting **A** (only applicable to halogen lighting).
- Regardless the water level in the bathtub the display **B** shows the pictogrammes of airmassage **C** and lighting **A** (only applicable to chromotherapy lighting and Ambilight).
- Approximately 30 minutes after the last pressing of any button or 20 minutes after pictogrammes of the sidemassage **D** and lighting **A** (halogen) disappear from display **B**, display goes the stand-by regime.

### Time adjustment

By pressing lighting button **A** simultaneously with sidemassage button **D** for 2,5 seconds the time display starts to flash. By pressing the lighting button **A**, hour-digit can be changed and by pressing the sidemassage button **D**, minute-digit can be changed. If these buttons are not pressed during 2,5 seconds the reading is recorded.

NB! The time has to be always adjusted after:

- After connecting the product to the power supply,
- Power failure

Reading 00:00 indicates the need for the adjustment of the time.

### Turning the display

The display view can be reversed by pressing slightly lighting button **A** and the sidemassage button **D**.

**NB! All functions stop and control panel goes to stand-by regime (display deactivates) 30 minutes after the last pressing of any button.**

## 4.4 CONTROL PANEL FUNCTIONS (depending on bathtub configuration)

### Lighting: underwater chromotherapy lighting or Ambilight

The function consists of one (Ambilight) or four (chromotherapy lighting) synchronized LED-lamps. The function has a manual and an automatic working regime. Colours can be changed with repeated pressing of lighting button **A** (the sequence of pressings is until 2,5 seconds). When the difference between the switches is more than 2,5 seconds the system will be turned off. Holding lighting button **A** down for 2,5 seconds the colours slowly start to change and signal LED starts to flash (for 10 seconds). If lighting button **A** is pressed in the automatic mode the specific colour is chosen. Pressing again lighting button **A** the function stops and signal LED turns off. The function can be used in case of empty or filled bathtub.

### Lighting: halogen lighting

The function is ready for use if lighting pictogramm appears on the display **B**. Pressing lighting button **A** the function starts and the signal LED turns on. Pressing again lighting button **A** the function stops and signal LED turns off. The function can be used only in case of filled bathtub.

### Airmassage

Pressing airmassage button **C** the function activates on medium intensity and signal LED turns on. Pressing airmassage button **C** twice on starting the function activates on full intensity. Pressing again airmassage button **C** the function stops and signal LED turns off. For pulsating regime press airmassage button **C** for 2,5 seconds and the signal LED flashes for 10 seconds. Pressing airmassage button **C** during pulsating regime the function stops and signal LED turns off.

### Sidemassage (and heater)

The function is ready for use if sidemassage pictogramm appears on the display **B**. Pressing sidemassage button **D** the function starts and the signal LED turns on. Pressing again sidemassage button **D** the function stops and signal LED turns off.

If the bath configuration includes also heater and chromotherapy lighting or Ambilight (not applicable to halogen lighting), double press on sidemassage button **D** for 2,5 seconds activates simultaneously heater and signal LED starts to flash. Pressing again sidemassage button **D** the functions (sidemassage and heater) stop and signal LED turns off.

### Additional massage

The function is ready for use if lighting pictogramm appears on the display **B**. Pressing additional massage button **E** the function starts and the signal LED turns on. Pressing again additional massage button **E** the function stops and signal LED turns off.

**NB! Depending on the shape of the bathtub and the power of massage pumps, air may get into the water massage system when air massage and water massage are used simultaneously, which could cause the massage to pulsate. If this happens it is recommended to use the air and water massage separately.**

### Electronic turbomassage

Electronically controlled turbomassage function can be used only together with sidemassage. Switching off side massage also switches off the function of the electronic turbo massage. Pressing turbomassage button **F** the function starts and the signal LED turns on. For pulsating regime press turbomassage button **F** for 2,5 seconds and the signal LED flashes for 10 seconds. Pressing turbomassage button **F** the function stops and signal LED turns off.

#### 4.5 ADDITIONAL FUNCTIONS (depending on equipment level)

##### Air controller - additional air supply in water massage jets (A1)

It is possible to add some air in the massage jets as the hydromassage function is operating. For that purpose, use the adjustment switch (A1) shown on the drawing. There may be more than one switch. Each switch supplies a number of jets with air - test the switch to establish the jets it supplies.

##### Adjustable backmassage (A2, A3)

While operating the hydromassage function in a bath with back massage, turn the diverter handle (A2) to direct the water flow to back- or side jets. If the bathtub has the Grand jet (A3), it is possible to direct water into the following outlets while the hydro-massage is working:

A) Grand jet; B) backmassage jets; C) sidemassage jets

By closing and opening the additional air controllers the air amount in respective jets can be adjusted. After taking a bath it is always recommended to direct the switch to side-jets as when starting the bath's backmassage function water may splatter around the bathroom or startle those present in bathroom.

##### Mechanical turbomassage (A4)

If the bath is equipped with mechanical turbomassage, it is possible to direct pressurized air by diverter handle (A4) either to the hydromassage system or to the airmassage system.

##### Water heater (A5)

• In case of EVO control panel (systems S3, S4, S6):

The function is controlled via watermassage button on the control panel. Double press on watermassage button for 2,5 seconds (while massage is already turned on) activates the heater and signal LED starts to flash. Pressing again watermassage button, both functions (assage and heater) stop and signal LED turns off.

• In case of PLATINUM control panel (systems S7, S8, S10): See chapter: 4.4 Control panel functions -> Sidemassage (and heater).

• In case of SLIMLINE HYDRO control panel (system S11) and PLATINUM (with halogen lighting only): The function is controlled via separate heater button (A5). Pressing on the button activates the heater; second press deactivates the function.

NOTE! The function is enabled only when water level in the bath is over the side jets and massage function (HYDRO) is turned on first.

##### Autofill (A6) – automatic filling of the bath with water (on and off switching)

Autofill is a system for filling the bath with water; if the bath is full, water supply will automatically be stopped. To use the function, the tap must be opened and the button Autofill pressed – the activation of the system is indicated by the switching on of the light by the button. When the water level rises above the level of back jets, water supply is stopped and a signal indicates that the bath is full. After that, the user must turn off the tap and press Autofill again to switch the function off.

NOTE! The tap of the bath can always be used without the Autofill function as well.

NOTE! When the function is active, no other electronic function of the bath can be switched on (valid only for system S11).

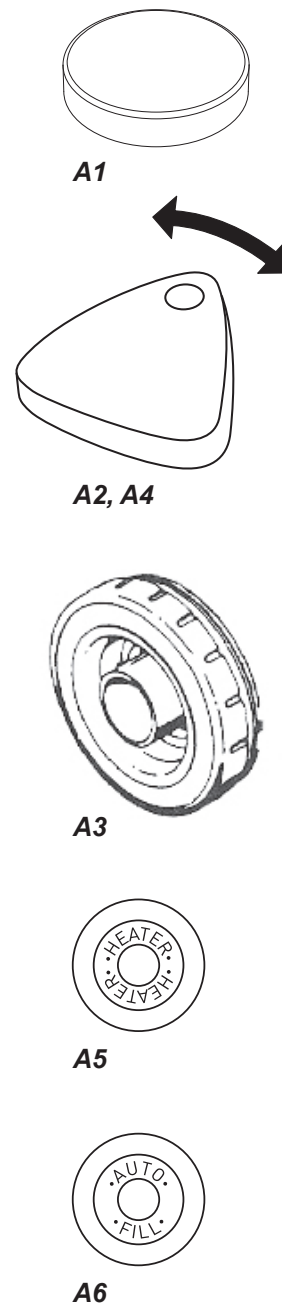

## 4.6 SLIMLINE HYDRO ELECTRONIC CONTROL PANEL (system S11)



### 1. Hydro – side and foot jets for water massage (on and off switching)

The Hydro-button is used for switching on and off the pump that starts the water massage from the side and foot jets. The water massage pump only starts when water level in the bath is at least 5 cm over the side jets. The indicator light of the Hydro-button lights up when the pump starts.

NOTE! When the water drain is open, the massage pump may not start or may have disturbances when working.



### 2. Back – back jets for water massage, and extra power (on and off switching)

The back massage system Back can be switched (on/off), if the massage pump Hydro has been switched on before. The intensity of the back massage can be regulated in two steps. By pressing the button Back for the second time (within 10 seconds from the first press), an additional power for the back massage switches on. The back massage switches automatically off, if the water level in the bath drops below the level of upper back jets.



### 3. Side – extra power for the side jets of water massage, therapy programme (on and off switching)

By pressing the Side-button, the extra power of the water massage by side jets can be regulated (on/off). The function can be switched on only when the Hydro-massage pump is working.

Second, the Side-button controls the therapy programme, which regulates the intensity level of the massages of different areas. To switch on the therapy programme, the Side-button must be depressed for at least 2.5 seconds until the indicator light by the button starts flickering. To start the programme, the water level of the bath must be above the back jets and the Hydro-massage pump must be switched on.



### 4. Foot – extra power for water massage foot jets (on and off switching)

By pressing the Foot-button, the intensity of the water foot massage can be controlled. To use the function, the Hydro-massage pump must be switched on.



### 5. Light – selection and programme of light colours for AmbiLight (on and off switching)

The Light-button allows changing the selection of light colours. If the button is not pressed for more than 5 seconds, the next press switches off the AmbiLight. If the Light-button is depressed for at least 2.5 seconds, the slow alternation of light colours is switched on. The Light-button lights up, indicating the start of the programme.

Water heater (HEATER) and Autofill (AUTOFILL): see chapter 4.5 Additional functions.

## 5. MAINTENANCE OF THE BATHTUB

All the openings of the bath must be clean and unobstructed. Pouring over 60°C water into the bath can damage bath materials. Balteco recommends to use a soft piece of fabric and, where necessary, some liquid detergent to clean the bathtub. The bathtub must not be cleaned with washing powder, abrasive cleaning agent, coarse materials, acid cleaning liquids or solvents. It is recommended to use the acryl-cleaning agent by Balteco, available from all Balteco retailers. All repair works may be carried out only by attested technicians.

### Maintenance of airmassage

Every time after draining the water from the bathtub switch the blower on for 30-40 seconds. This will help to drain the air hoses and keep it clean. If the jets of the airmassage system are not blown out with air on a regular basis after draining water from the bath, dirt will accumulate in the airmassage jets, causing the bath to give off bad smell.

### Disinfection of bathtub

**Note! Using the bath during disinfection is strictly prohibited.**

Fill the bathtub with warm water and pour disinfection liquid into the water. Start the hydro massage system and let it work for approximately 5 minutes. Empty the bathtub and fill it again with clean water. To rinse the massage system, let the hydro massage run for at least 3 minutes. It is recommended to use the disinfection liquid supplied by Balteco. It is available from all Balteco retailers.

### Remark concerning the emptying the bathtub

Due to the surface tension the bottom surface of the bath may remain wet. It is recommended to dry the bath after each usage to avoid stains.

### Control panel PLATINUM restart

Press sidemassage button **D** for 5 seconds in order to restart the system. Restarting is useful in case of your control panel does not respond to any action.

### Maintenance of chrome-plated surfaces

Dry the product with a soft cloth after use. Regular cleaning helps to prevent limescale. Dirt and limescale can also be removed with vinegar and a weak acetic acid solution – let it work for a while and then rinse with plenty of water. We also recommend using soap water and neutral cleaning fluids. Ensure that surfaces do not come in contact with strong acids, especially hydrochloric acid or other chloric acid based chemicals. Do not use detergents containing hydrochloric acid, formic acid, acetic acid, or phosphoric acid – these will cause significant damage to the product. Do not spray cleaning products directly onto the product, but first on a cloth or sponge.

NB! Liquid soap, shampoo, and foam residues may also cause damage, so rinse the surfaces with clean water after use.

NB! The use of abrasive cleaning agents (powder/paste or sponges) damages surfaces!



## 1. TURVALLISUUSTIETOJA POREAMMEELLE

- Välttyäkseen tapaturmilta, saavat lapset käyttää ammetta ainoastaan aikuisen valvonnassa.
- Liikuntavammaisten henkilöiden tulee ammetta käyttäessä noudattaa erityistä varovaisuutta.
- Raskauden (tai mahdollisen raskauden) aikana tulee ennen hierontaamman käyttöä neuvoteltu lääkärin kanssa.
- Sairaana tai kroonisia sairauksia kärsiessä tulee ennen hierontaamman käyttöä neuvoteltu lääkärin kanssa..
- Ennen ammeen käyttöä on tarkistettava kylpyveden lämpötila. Ammeen käyttöön sopii ja on vaaraton enintään 40°C lämpöinen vesi.
- Ammetta ei saa käyttää humalassa tai huumen vaikutuksen alla.
- Välttyäkseen tapaturmilta, noudata varovaisuutta, kun menet ammeseen ja tulet ammeesta. Märät pinnat voi olla liukkaat.
- Poreammeen vedenoton luo on oltava vapaa pääsy, kun ammen toiminnot ovat päällä. Silloin, kun amme on kytketty päälle, on suuttimien osittainen tai kokonaan peittäminen kiellettyä.
- Hiukset täytyy pitää vedenotosta turvallisessa etäisyydessä..
- Sähkölaitteita ei saa käyttää, kun olet ammeessa. Sijoita ammeen lähellä olevat ja sähköverkkoon kytketyt laitteet siten, etteivät ne voi vahingossa pudota veteen.
- Ammeen käyttö ilman etupaneelia on ehdottomasti ankarasti kielletty (paitsi siinä tapauksessa, jos amme on upotettu eli laatoitettu).
- Sähköverkkoon kytkettyyn ammeen laitteiden (mm. etupaneelin) avaaminen on ehdottomasti kielletty.
- Mikäli jokin ammeen laitteista on epäkunnossa tai ilmenee poikkeavuuksia, täytyy amme kytkeä välittömästi irti sähköverkosta ja kutsuttava paikalle teknisen huollon asiantuntija. Ammeen käyttö on toimintahäiriön ilmetessä ehdottomasti kielletty. Irtykytkeminen tulee suorittaa sähkökaapissa sijaitsevasta suojakytkimestä. Sähkökaapissa sijaitsevaa vikavirtasuojakytkintä on testattava joka kuukausi.

Testaamiseksi:

- varmistu siitä, että suojakytkin on asennossa ON,
- paina testauspainiketta TEST.

Mikäli tämän jälkeen vikavirtasuojakytkin siirtyy asentoon OFF, se on kunnossa. Ellei vikavirtasuojalaukeaa, siirrä kytkin asentoon OFF ja kutsu paikalle teknisen huollon asiantuntija.

- Kytke suojakytkin päälle, siirtämällä se asentoon ON.

## 2. KÄYTTÖOHJEET

- Ennen ammen asennusta ja käyttöä täytyy huolella tutustua tähän ohjeeseen.
- Ammen pitkäaikaisen ja moitteettoman toimimisen vuoksi täytyy seurata alla olevia ohjeita.
- Amme on tarkoitettu yksityiseen käyttöön, eli asennettavaksi omakotitalojen tai asuntojen kylpyhuoneisiin, jossa ympäristön lämpötilan on oltava +15 °C...+40 °C ja suhteellinen ilmankosteus enintään 95%.
- Ammeen asennus ja huolto on suoritettava valmistajan valtuuttamien henkilöiden tai erikoisammattilaisten toimesta..
- Sekoittimella varustettu amme tarvitsee suljettavaa tulovettä, jonka paine on 1.5...4 bar (150-400 kPa).

Amme on läpäissyt funktionaaliset sekä eristeominaisuuksiin liittyvät käyttöönottestit. Mikäli amme asennetaan paikkoihin, jotka kuuluvat valtiollisen valvonnan kohteisiin (tai tilaajan vaatimuksesta), suoritetaan kolmannen osapuolen toimesta hyväksymiseen tarvittavat koestukset IEC364-7-701 vaatimuksien mukaisesti.

- Ammeen varastoinnissa ja kuljetuksessa on otettava huomioon pakkauksen käsittelyyn liittyviä merkintöjä pakkauksessa, kuljetus on suoritettava vierekkäin laitettuna umpiautossa. Varastotilan lämpötila ei saa olla alle -25°C eikä yli +60°C, suhteellinen kosteus enintään 95%.

## 3. ASENNUS

**HUOM!** Asennuksessa on noudatettava kaikkien asianomaisten viranomaisten määräyksiä sekä tämän käyttöohjeen vaatimuksia. Valmistaja ei ole vastuussa, mikäli sattunut vahinko johtui huolimattomuudesta tai annettujen ohjeiden sekä vaatimuksien noudattamisen laiminlyönnistä.

Valmistaja ei ole vastuussa myöskään sellaisten vahinkojen sattumista, jotka johtuivat ammeen epäasianmukaisesta käytöstä sekä kuljetus- ja varastointivaatimuksien rikkomisesta.

- Ammeen asennus ja säätö on suoritettava valmistajan valtuuttamien henkilöiden tai erikoisammattilaisten toimesta.
- Laita amme paikoilleen ja säädä tukijalkoja niin, että amme tulee vaaka-asentoon ja oikealle korkeudelle. Amme täytyy olla pikkusen vedenpoiston suunassa vinossa. Lukitse tukijalkojen asento vastamuttereilla.
- Liitä ammeen vedenpoisto viemäriverkkoon. Nopean vedenpoiston varmistamiseen suositellaan vakio, sileäpohjaisia kytkentäosia
- Mikäli sarjaan kuuluu sekoitin, kytke kylmän ja lämpimän veden kytkentä vesijärjestelmään taipuvien paineletkujen avulla. Tiivistä ammeenreunan ja seinän väli, suosittelemme saniteetti silikonia.
- Paneelin asennukseen paina paneeli (2) kylpyammeen reunan (1) alle sekä alareunassa laita magneetikiihtukset kohdakkain tai kiinnitä ruuveilla (riipuen mallista) katso kuva. Magneetikiihtukisä voi tarvittaesaa säätää jos avattaa kiinnitysruuvit.
- Mikäli amme upotetaan kylpyhuoneeseen, on jätettävä huoltoluukku tai ovi laitteiden huoltoa varten sekä mahdollisuus ammeen ulos nostamiseen. Upotettaessa on upotukseen jätettävä ilmastointiritilä korvausilmalla varten pumpun sekä puhaltimen jäähdytystä varten.

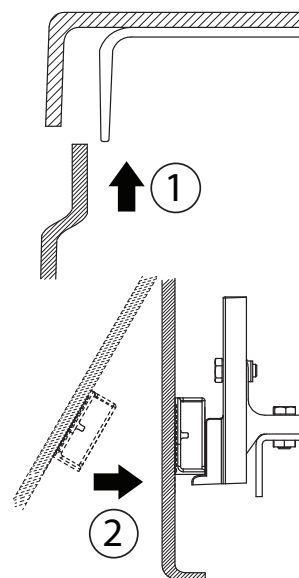

## 4. AMMEEN KÄYTTÖ

### 4.1 ELEKTRONINEN OHJAUSKYTKIN EVO (järjestelmät S3, S4, S6)



**S3**  
Hydro  
Comfort 1



**S4**  
Combi  
Comfort 2



**S6**  
Hydro Plus

LED Merkkivalo ilmaisee, että tuote on kytketty sähköverkkoon.

**Vesihieronnän kytkeminen päälle ja pois päältä** (kun tämä toiminto on päällä, LED merkkivalo palaa). Jos toiminta ei kytketä pois 30 minuutin aikana, toiminto sammuu automaattisesti.

**Lämmitin** (Riippuu varustelutasosta) katso 4.5 lisä toiminnot -> vedenlämmitin.

**Vesihieronnän kytkeminen päälle ja pois päältä** (kun tämä toiminto on päällä, LED merkkivalo palaa). Jos toiminta ei kytketä pois 30 minuutin aikana, toiminto sammuu automaattisesti.

**Lämmitin** (Riippuu varustelutasosta) katso 4.5 lisä toiminnot -> vedenlämmitin.

**Ilmahieronnän kytkeminen päälle ja pois päältä** (kun tämä toiminto on päällä, LED merkkivalo palaa). Jos toiminta ei kytketä pois 30 minuutin aikana, toiminto sammuu automaattisesti.

**Valaistus**  
katso. piste 4.4 Toiminnot -> Valaistus

### 4.2 ELEKTRONINEN OHJAUSKYTKIN PLATINUM (järjestelmät S7, S8, S10)

LED

**A** Valaistus

**B** Näyttö

**C** Ilmahieronta

**D** Sivuhieronta

**E** Lisähieronta

**F** Turbohieronta

**S8**  
CombiLux Plus  
LuxuryDual

**S7**  
CombiLux  
Luxury

### 4.3 ELEKTRONINEN OHJAUSKYTKIN LEVEL (S2)

**S2**  
Air

**Ilmahieronnän kytkeminen päälle ja pois päältä** (kun tämä toiminto on päällä, LED merkkivalo palaa). Jos toiminta ei kytketä pois 30 minuutin aikana, toiminto sammuu automaattisesti.

### Toiminnan kuvaus

- Minkä tahansa painikkeen painaminen käynnistää näytön **B**. Näytössä vaihtelevat kellonajan ja lämpötilan lukema, ja toimintojen valmiustilaa näyttävät kuvakerivissä vastaavat kuvakkeet.
- Kun amme kytketään sähköverkkoon, näytöllä **B** näkyy kellonajan alkulukema 00:00, joka jää näkyviin kunnes kellonaika asetetaan (ks. ”Kellonajan asetus”).
- Mikäli ammeessa ei ole vettä, kuvataan näytöllä **B** ilman lämpötilan lukema.
- Kun amme täytetään vedellä, aktivoituu ohjauskytkimen näyttö **B** automaattisesti (mikäli näyttöä ei ole aikaisemmin aktivoidu manuaalisesti) sillä hetkellä, kun ammassa on riittävä määrä vettä (yli sivuhieronnan suutimien tason). Toiminnon/toimintojen valmiudesta antaa merkin vastaavan kuvakkeen ilmestyminen näytön kuvakeriville.
- Ammesta vettä poistaessa, sammu näytöllä **B** ensiksi lisähieronnan **E** ja sen jälkeen samanaikaisesti Sivuhieronnan **D** ja Valaistuksen **A** kuvake (vain halogeni malleissa)
- Riippumatta ammeen vedentasosta on ohjauskytkimen näytöllä **B** ilmahieronnan **C** sekä vedenalaisen väritherapian valaistuksen **A** kuvakkeet, jotka osoittavat ko. toimintojen käyttövalmiuteen (vain väritherapia ja Ambilight malleissa).
- Suunilleen 30 minuutin kuluttua viimeisen napin painallukseen jälkeen tai 20 minuutin kuluttua Sivuhieronnan **D** ja valaistuksen **A** (halogeni) sammumista menee näyttö odotustilaan.

### Kellonajan asetus

Pitämällä samanaikaisesti valopainiketta **A** ja kylkihieronnan painiketta **D** alas painettua 2,5 sekunnin ajan, alkaa kellonaika vilkkua. Valopainiketta **A** painamalla voidaan asettaa tunnit, minuuttien asettamiseksi täytyy painaa kylkihieronnan painiketta **D**. Mikäli kumpaakaan painiketta ei paineta 2,5 sekuntiin, kellonaika tallentuu.

HUOM.! Kellonaika tulee asettaa aina uudelleen:

- kun tuote kytketään sähköverkkoon;
- sähkökatkoksen jälkeen.

Kellonaika tulee asettaa uudelleen, kun näytössä on 00:00.

### Näytön kierto

Näyttöä voi kiertää päinvastaiseksi, painamalla hetkeksi samanaikaisesti valaistuksen **A** ja kylkihieronnan painiketta **D**.

**HUOM.! Kaikki toiminnot keskeyttävät toimintansa ja näyttö **B** siirtyy odotustilaan (palaa vain virran merkkivalo) 30 minuutin kuluttua viimeisestä napinpainalluksesta.**

## 4.4 TOIMINNOT (riippuu mallista)

### Valaistus: vedenalainen väritherapia ja Ambilight

Järjestelmä koostuu yhdestä (Ambilight) tai neljästä (väritherapia) samanaikaisesti toimivasta LED-valosta. Toiminnon ohjaus tapahtuu sekä käsin että automaattisesti. Painamalla painiketta **A** toistuvasti (painallusten väli enintään 2,5 sekuntia), on mahdollista vaihtaa värejä. Mikäli kahden painalluksen väli ylittää 2,5 sekuntia, järjestelmä kytkeytyy pois päältä. Pitämällä painiketta **A** alhaalla 2,5 sekuntia, värit alkavat vaihtua hitaasti ja ohjauskytkimen LED merkkivalo alkaa vilkkua (10 sekunniksi). Painamalla painiketta **A**, automaattitila pysähtyy senhetkiseen väriin. Painamalla uudelleen samaa painiketta, toiminto kytkeytyy pois päältä ja LED merkkivalo painikkeen vieressä sammuu. Käytössä tyhjän ja vedellä täytettyyn ammassa.

### Valaistus: halogeni

Toiminto on käyttövalmis, kun ohjainkytkimen näytön **B** kuvakeriville ilmestyy valaistuksen kuvake. Painamalla painiketta **A**, toiminto käynnistyy ja LED merkkivalo painikkeen vieressä syttyy. Painamalla uudelleen painiketta **A**, toiminto kytkeytyy. Käytössä vain vedellä täytettyyn ammassa.

### Ilmahieronta

Toiminto käynnistyy painamalla painiketta **C** ja LED merkkivalo painikkeen vieressä syttyy ja hieronta käynnistyy puolella teholla. Jos käynnistäessä tehdään kaksi peräkkäistä painallusta painiketta **C** toiminto on täys teholla. Taas kerran painatessa painiketta **C** toiminto kytke pois ja LED merkkivalo painikkeen vieressä sammuu. Sykkivän toiminnon kytkemiseksi tulee pitää painiketta **C** alas painettuna 2,5 sekunnin ajan. Toiminnon käynnistyessä alkaa painikkeen vieressä oleva LED merkkivalo vilkkua (10 sek.) ja jää sen jälkeen palamaan. Mikäli sykkivän toiminnon aikana painetaan painiketta **C**, toiminto kytkeytyy pois päältä ja LED merkkivalo painikkeen vieressä sammuu.

### Sivuhieronta (ja lämmitin)

Toiminto on käyttövalmis, kun ohjainkytkimen näytön **B** kuvakeriville ilmestyy sivuhieronnan kuvake. Painamalla painiketta **D**, toiminto käynnistyy ja LED merkkivalo painikkeen vieressä syttyy. Painamalla uudelleen painiketta **D**, toiminto kytkeytyy pois päältä ja LED merkkivalo painikkeen vieressä sammuu.

Jos ammassa on lämmitin ja kromoterapia tai Ambilight valaistus (HUOM! Ei toimi Halogenin kanssa) sitten kahden peräkkäisen napin **D** painettaessa 2,5 sekunnin ajan kytkeytyy päälle myös lämmitin ja LED merkkivalo alkaa vilkkua. Painamalla uudelleen painiketta **D**, toiminnot kytkeytyy pois päältä ja LED merkkivalo painikkeen vieressä sammuu.

### Lisähieronta

Toiminto on käyttövalmis, kun ohjainkytkimen näytön **B** kuvakeriville ilmestyy lisähieronnän kuvake. Painamalla painiketta **B**, toiminto käynnistyy ja LED merkkivalo painikkeen vieressä syttyy. Painamalla uudelleen painiketta **B**, toiminto kytkeytyy pois päältä ja LED merkkivalo painikkeen vieressä sammuu.

**Ammeen muodosta ja hierontapumppujen tehosta riippuen voi ilma- ja vesihierontaa samanaikaisesti käytettäessä vesihieronta järjestelmään päästä ilmaa, joka voi aiheuttaa hieronnän sykkimistä. Tällaisessa tapauksessa suosittelemme ilma- ja vesihieronnän käyttöä erikseen.**

### Elektronisesti ohjattava turbohieronta

Tätä toimintoa voidaan käyttää vain yhdessä kylkihieronnän kanssa. Kylkihieronnän toiminnon poiskytkemisellä kytkeytyy pois myös elektroninen turbohieronnän toiminto. Painettaessa painiketta **F**, toiminto käynnistyy ja LED merkkivalo painikkeen vieressä syttyy. Sykkivän toiminnon kytkemiseksi tulee pitää painiketta **F** alas painettuna 2,5 sekunnin ajan. Toiminnon käynnistyessä alkaa painikkeen vieressä oleva LED merkkivalo vilkkua (10 sekunniksi) ja jää sen jälkeen palamaan. Painamalla sykkivän toiminnon aikana painiketta **F**, toiminto kytkeytyy pois päältä ja LED merkkivalo painikkeen vieressä sammuu.

## 4.5 LISÄTOIMINNOT (riippuu varustelu tasosta)

### Lisäilman säätö vesihierontasuuttimissa (A1)

Vesihieronnän toimiessa voidaan hierontasuuttimiin ohjata lisää ilmaa, sitä varten käännä kuvissa esitettyä säädintä A1. Säätimiä voi olla enemmän kuin yksi. Jokainen säädin liittyy tietyn suuttimen ilmavarusteluun. Kokeilun avulla voidaan selvittää mikä kytkin mihin suuttimeen liittyy.

### Selkähierontatoiminnon ohjaus (A2, A3)

Vesihierontatoiminnon ollessa päällä on selkähierontatoiminnolla varustetussa ammeessa kytkimen vivun (A2) avulla mahdollista kohdistaa vettä selkä- tai kylkihierontasuuttimiin. Mikäli amme on varustettu Grand-suuttimella (A3), voidaan vesihieronnän päälläollessa ohjata vettä Grand-suutinta kääntäen joko:

A) Grand-suuttimeen, B) selkähierontasuuttimiin, C) kiertohierontasuuttimiin.

Kääntämällä lisäilmasäädintä kiinni ja auki, voidaan säädellä ilmamäärää vastaavissa suuttimissa. Kylpemisen jälkeen kannattaa aina kohdistaa vaihtokytkin sivusuuttimiin, koska vesi saattaa ammetta käynnistäessä roiskia selkähierontasuuttimista kylpyhuoneeseen tai säikäyttää kylpyhuoneessa olevia ihmisiä.

### Turbohieronnän ohjaus (A4)

Mikäli ammeeseen on asennettu turbohierontatoiminto, voidaan ilmahieronnän päälläollessa ilmanohjaajan (A4) (ulkonäkö sama kuin vedenohjaajalla kohdassa selkähieronnän ohjaus) avulla ohjata ilmaa joko vesihieronta- tai ilma-hierontajärjestelmään.

### Lämmitin (A5)

• Ohjauskytön EVO (varustelutaso S3, S4, S6):

Vedenlämmitin kytketään vesihieronnän napin kautta. Kaksi kertaa napin painaminen 2, 5 sekuntin aikana kytke hieronnän lisäksi myös lämmitin ja napin LED valo alkaa vilkkua. Vielä kerran painattaessa vesihieronnän nappia, hieronta ja lämmitin kytke pois.

• Ohjauspanelilla PLATINUM (järjestelmät S7, S8, S10): katso 4.4 Toiminnot -> sivuhieronta (lämmitin)

• Ohjauskytön SLIMLINE HYDRO (varustelutaso S11) ja PLATINUM (halogeni valaistus):

Vedenlämmitin kytketään painattaessa vedenlämmitimen nappia (A5). Nappia painettaessa toiminto käynnistyy. Toinen kerta painattaessa toiminto sammuu. Vedenlämmitimen kytkemiseksi täytyy veden taso olla selkähieronnän suuttimista korkeammalla ja toiminnassa Hydro hieronnän pumppu.

### Autofill (A6) – ammehanan automaattinen veden sulkeminen kun amme on täynnä (on/off)

Elektroninen järjestelmä joka helpottaa ammeen täyttöä – ammeen täyttäminen vedellä kytkeytyy pois kun ammeen vedenkorkeus on riittävä (yli selkävesihierontasuutimiä). Huom! Amme voidaan täyttää myös ammehanalla ilman Autofill toimintoa. Autofill toiminnon käyttämiseksi avataan ammehana ja painetaan Autofill kytkintä - syttyy kytkimen merkkivalo ja toiminta on käytössä. Heti kun ammen vesitaso on noussut yli selkävesihierontasuuttimien, veden täyttö katkeaa ja ohjelma antaa merkkivalo- ja äänisignaalin. Ammehana pitäisi nyt sulkea pois ja painamalla Autofill kytkintä jolloin ohjelman merkkivalo ja äänisignaali kytkeytyvät pois päältä.

HUOM! Ammen hana voi aina käyttää ilman Autofill toiminta.

HUOM! Autofill toiminnon ollessa päällä ammeen vesihierontatoiminnot eivät ole käytössä (vaan järjestelmä S11).

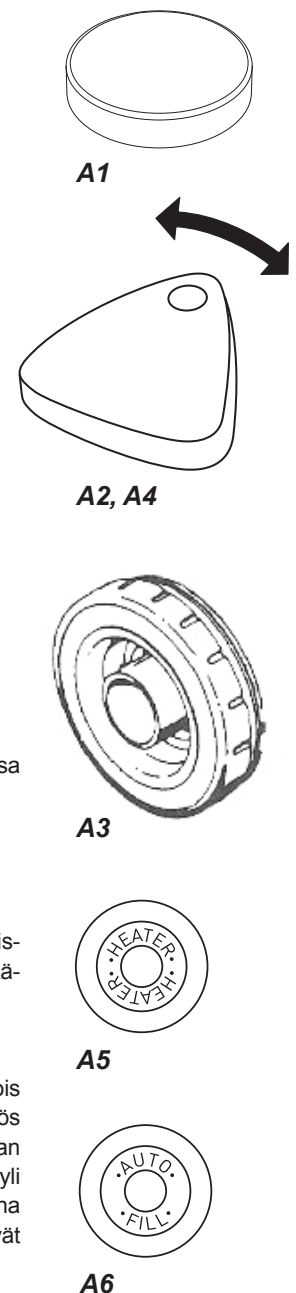

## 4.6 SLIMLINE HYDRO OHJAUSJÄRJESTELMÄ (järjestelmä S11)



### 1. Hydro – vesihierontapumpun toimintokytkin

Kytöntä painamalla käynnistyy pumpu ja vesihierontatoiminto kylki- ja jalkasuuttimissa. Pumpu käynnistyy vain jos ammeessa on riittävä määrä vettä – noin 5 cm yli kylkisuuttimien korkeuden. Kun riittävä vedenkorkeus on saavutettu, kytkimen merkkivalo antaa tiedon ja syttyy kahdeksi minuutiksi (2 min). Kaikki ammehierontatoiminnot loppuu painamalla nappula Hydro. Huom! SlimLine vesihierontajärjestelmä ei toimi oikein jos ammeen pohjatulppa on auki.



### 2. Back – selkähieronnän toimintokytkin (on/off) ja vesihieronnän lisäteho (on/off)

Selkähierontajärjestelmän Back voi kytkeä (päälle/pois), kun ensin on kytketty toimintaan hierontapumpu Hydro. Selkähieronnän voimakkuuden voi säätää kaksiportaisesti. Painettaessa nappia Back uudelleen (10 sekunnin kuluessa ensimmäisestä painalluksesta) selkähieronnän lisävoimakkuus käynnistyy. Selkähieronta kytkeytyy automaattisesti pois päältä, kun ammeen vedentaso laskee ylempien selkäsuuttimien alapuolelle.

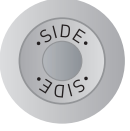

### 3. Side – kylkisuuttimien vesihieronnän lisäteho (on/off; Terapia ohjelma)

Kytöntä painamalla käynnistyy kylkivesihierontasuuttimien lisäteho. Side-toiminto käynnistyy vain jos vesihierontapumpu (Hydro) on ennen sitä jo käynnissä. Terapia ohjelma: ohjelma käynnistyy painamalla noin 2,5 sekuntia Side-kytöntä edeltäen että veden taso on yli selkähierontasuuttimien ja jos vesihierontapumpu (Hydro) on ennen sitä jo käynnissä. Terapia ohjelman mukaan eri vesihierontaalueiden hierontatehotasot vaihtelee automaattisesti.



### 4. Foot – jalkasuuttimien vesihieronnän lisäteho (on/off)

Kytöntä painamalla käynnistyy jalkavesihierontasuuttimien lisäteho. Foot-toiminto käynnistyy vain jos vesihierontapumpu (Hydro) on ennen sitä jo käynnissä.



### 5. Light – AmbiLight vedenalainen valaistus, eri värien ja jatkuvan värien vaihtelun ohjelma (on/off)

AmbiLight eri värvaihtoehtojen valinta: Kytöntä painamalla eri värit vaihtuu. Jos kytkimen painauksien aikaero ylittää 5 sekuntia, niin ohjelma tulkitsee sitä kun toiminnon lopetamista ja valaistus kytkeytyy pois. AmbiLight eri värien rento vaihtelu: Painamalla kytöntä 2,5 sekuntia syttyy kytkimen merkki-led ja värien vaihtoohjelma kytkeytyy.

Huom! AmbiLight on suunniteltu toimimaan myöskin pienellä vedentasolla tai lainkaan ilman vettä ammassa. Värien vaihtoohjelma kytkeytyy painamalla kytöntä 2,5 sekunnin ajan. Ohjelman ollessa käynnissä kytkimen merkkivalo on päällä.

Lämmitin (HEATER) ja Autofill (AUTOFILL): katso. piste 4.5 Lisätoiminnot.

## 5. AMMEEN HUOLTO

Yli 60°C lämpöinen vesi saattaa ammeeseen kaadettuna vahingoittaa ammeen materiaaleja. Kaikkien ammeen suuttimien on oltava vapaita ja puhtaita Ammeen puhdistukseen suosittelemme pehmeää liinaa ja tarpeen vaatiessa nestemäisiä puhdistusaineita. Pyykinpesujauhe, hankaavat puhdistusaineet, naarmuttavat materiaalit, happamat puhdistusnestet ja liuotteet eivät sovellu ammeen puhdistukseen. Suosittelemme käytettäväksi Balteco- akryylipuhdistusainetta, jota saa kaikilta Baltecon jälleenmyyjiltä. Mitä tahansa korjaustöitä voivat suorittaa ainoastaan pätevät erikoisammattimiehet.

### Ilmahierontajärjestelmän huolto

Joka kerta, kun ammeesta poistetaan vedet, on kytkettävä ilmahieronta päälle 30–40 sekunnin ajaksi. Sillä varmistetaan ilmahierontajärjestelmän tyhjeneminen vedestä sekä sen kuivaus. Mikäli ilmahierontajärjestelmän suuttimia säännöllisesti ei puhalleta tyhjiksi ammeen vedestä tyhjentämisen jälkeen, saattaa ilmahierontasuuttimiin kerääntyä likaa ja amme alkaa haista epämiellyttävästi.

### Ammeen desinfiointi

HUOM! Ammeen desinfiointin aikana on ammeessa oleskelu ehdottomasti kielletty.

Täytä amme lämpimällä vedellä ja lisää siihen desinfiointinestettä. Käynnistä vesihierontajärjestelmä ja anna sen toimia noin 5 minuuttia. Tyhjennä amme ja täytä se uudestaan puhtaalla vedellä. Hierontajärjestelmän huuhtelemiseen anna vesihierontatoiminnan toimia noin 3 minuuttia. Suosittelemme Balteco-desinfiointinesteen käyttöä. Sitä saa kaikilta Balteco-jälleenmyyjiltä.

### Ammeen tyhjenemiseen liittyvä huomautus

Veden pintajännitys voi aiheuttaa tilanteen, jossa ammeen pohja jää märäksi. Tahrojen syntymisen estämiseksi on suositeltavaa kuivata amme jokaisen käyttökerran jälkeen.

### Platinum RESTART (uudelleenkäynnistys)

Paneelin napin **D** painaminen 5 sekuntia kytke kaikki toiminnot pois ja tekee RESTART-in. Kaytettään jos panelin nappien näppäilu ei toimi.

### Huoltoohje kromipintojen puhdistukseen

Joka käyttökerran jälkeen täytyy pinnat puhdistaa pehmeällä rätillä. Säännöllinen puhdistus estää kalkkin muodostumiseen. Saasteen ja kalkkin voi poistaa etikalla tai miedolla etikka hapon liuoksella. Levitä pinnalle ja vähän ajan kuluessa huuhtelee runsaalla vedellä. Suosittelemme saippuvettä ja neutraalit pesunestet. Varmista että pinnat ei ole kosketuksessa happojen kanssa muun muassa kloorivetyhapon tai muiden kloorihappokemikaalien, hydrokloridi, muurahais, etikka tai fosfori hapon kanssa. Myös älä käytä niitä puhdistusaineita missä sisällössä on edellmainittuja kemikaaleja. Älä levitä puhdistusaineita suoraan pinnalle vaan rätille tai sienelle.

HUOM! Myös nestemäinen saippu, shampoo ja vahto jäänökset voivat vahingoittaa pintoja, siksi huuhtelee pinnat puhtaalla vedellä joka käytön jälkeen.

HUOM! Hioma puhdistusaineiden (pulveri, tahna tai sieni) käyttö vahingoittaa pintoja!





Balteco technical service:  
e-mail: [service@balteco.ee](mailto:service@balteco.ee)  
phone: +372 58 998 852 (on working hours)



**BALTECO**  
BATHROOMS

Balteco AS  
Jälgimäe, Harjumaa 76401, Estonia  
Phone: +372 6718 237, Fax: +372 6718 236  
[www.balteco.com](http://www.balteco.com)